



# DE MILITAIRE SPECTATOR

waarin opgenomen de Officiële Mededelingen van

DE KONINKLIJKE LANDMACHT EN DE KONINKLIJKE LUCHTMACHT

<b>Hoofdredacteur:</b> E. J. C. van Hootegem, Generaal-Majoor der Infanterie	Maandblad	Nadruk verboden
<b>Plaatsvervangend hoofdredacteur:</b> F. van Pelt, Luit.-Kolonel van de Generale Staf	Directie, Redactie, Administratie en Advertenties: Zwarteweg 1 - Tel. 18 23 55 - Postgiro 44715	
<b>Redactie:</b> ir. L. W. C. Adank, Generaal-Majoor van de Technische Staf S. van der Pol, Luitenant-Kolonel-Vlieger J. F. W. Zwerver, Luitenant-Kolonel der Infanterie	Abonnementsprijs f 4,50 per kwartaal - Buitenland f 22,50 per jaar - Losse nummers f 1,75	
	Advertenties: contractprijzen op aanvraag	

## Inhoud

### Officiële Mededelingen van de Koninklijke Landmacht en de Koninklijke Luchtmacht

Uit de Landmacht- en Luchtmachtorders . . . . . 252

### Redactioneel gedeelte

Prijsvraag De Militaire Spectator 1962 (uitslag) . . . . .	252
Enkele gedachten over de territoriale sector, door L. E. Hinrichs, Brigade-Generaal der Aan- en afvoertroepen . . . . .	253
Interne werving, door J. D. Backer, Luitenant-Kolonel van de Generale Staf . . . . .	263
De lucht oorlog van de toekomst, door dr. M. W. J. M. Broekmeijer, Commodore van de Koninklijke Luchtmacht . . . . .	268
Militaire aspecten van de ontwapening (II), door F. van Pelt, Luitenant-Kolonel van de Generale Staf . . . . .	272
Tactische versluiering en misleiding, ingeleid en bewerkt door R. C. Reuhl, Luitenant-Kolonel van de Generale Staf . . . . .	277
De geneeskundige dienst en de reorganisatie van de infanteriedivisie (II), door G. J. S. Goverts, Kapitein Geneeskundige Troepen . . . . .	284
Nieuwe uitgaven . . . . .	262, 267, 276, 287
Besturing van draadgeleide antitankraketten (II), door E. A. de Groot, Majoor van de Technische Dienst . . . . .	288
Voor de subalterne troepenofficier — Radio-commandovoering op laag niveau, door W. B. Schuurman, Ritmeester der Huzaren . . . . .	292
Meningen van anderen . . . . .	294
Antwoord op meningen van anderen . . . . .	295
Uit de binnenlandse vakpers . . . . .	297
Uit de buitenlandse vakpers . . . . .	299



# DE MILITAIRE SPECTATOR

waarin opgenomen de Officiële Mededelingen van

DE KONINKLIJKE LANDMACHT EN DE KONINKLIJKE LUCHTMACHT

<b>Hoofdredacteur:</b> E. J. C. van Hootegem, Generaal-Majoor der Infanterie	Maandblad	Nadruk verboden
<b>Plaatsvervangend hoofdredacteur:</b> F. van Pelt, Luit.-Kolonel van de Generale Staf	Directie, Redactie, Administratie en Advertenties: Zwarteweg 1 - Tel. 18 23 55 - Postgiro 44715	Abonnementsprijs f 4,50 per kwartaal - Buitenland f 22,50 per jaar - Losse nummers f 1,75
<b>Redactie:</b> ir. L. W. C. Adank, Generaal-Majoor van de Technische Staf S. van der Pol, Luitenant-Kolonel-Vlieger J. F. W. Zwerver, Luitenant-Kolonel der Infanterie	Advertenties: contractprijzen op aanvraag	

## Inhoud

### Officiële Mededelingen van de Koninklijke Landmacht en de Koninklijke Luchtmacht

Uit de Landmacht- en Luchtmachtorders . . . . . 252

### Redactioneel gedeelte

Prijsvraag De Militaire Spectator 1962 (uitslag) . . . . .	252
Enkele gedachten over de territoriale sector, door L. E. Hinrichs, Brigade-Generaal der Aan- en afvoertroepen . . . . .	253
Interne werving, door J. D. Backer, Luitenant-Kolonel van de Generale Staf . . . . .	263
De lucht oorlog van de toekomst, door dr. M. W. J. M. Broekmeijer, Commodore van de Koninklijke Luchtmacht . . . . .	268
Militaire aspecten van de ontwapening (II), door F. van Pelt, Luitenant-Kolonel van de Generale Staf . . . . .	272
Tactische versluiering en misleiding, ingeleid en bewerkt door R. C. Reuhl, Luitenant-Kolonel van de Generale Staf . . . . .	277
De geneeskundige dienst en de reorganisatie van de infanteriedivisie (II), door G. J. S. Goverts, Kapitein Geneeskundige Troepen . . . . .	284
Nieuwe uitgaven . . . . .	262, 267, 276, 287
Besturing van draadgeleide antitankraketten (II), door E. A. de Groot, Majoor van de Technische Dienst . . . . .	288
Voor de subalterne troepenofficier — Radio-commandovoering op laag niveau, door W. B. Schuurman, Ritmeester der Huzaren . . . . .	292
Meningen van anderen . . . . .	294
Antwoord op meningen van anderen . . . . .	295
Uit de binnenlandse vakpers . . . . .	297
Uit de buitenlandse vakpers . . . . .	299



## Officiële Mededelingen

Koninklijke Landmacht



Koninklijke Luchtmacht

### Uit de Landmacht- en Luchtmachtorders

**LaO Nr 55085.** Voorschrift betreffende de hogere technische vorming van officieren van de Koninklijke Landmacht (herdruk).

**LaO Nr 62015.** Tegemoetkoming kosten geklede tenue, inhoudende onder meer de definitie, de tegemoetkoming, de kosten van uniformverandering en de datum van inwerkingtreding (herdruk).

**LaO Nr 62052.** Regeling geneeskundige verzorging gepensioneerde militairen KL/KLu.

**LaO Nr 62053.** Regeling geldelijke uitkeringen aan beroeps- en reservemilitairen die op de datum van hun ontslag arbeidsongeschikt zijn of zulks korte tijd later worden.

**LaO Nr 62054.** Herleving naam en traditie Korps Rijdende Artillerie.

**LaO Nr 62057.** Regeling vliegtolagen militairen.

**LaO Nr 62066.** Invoer van goederen door militairen. Vrijstelling van belasting en/of vrijstelling van invoervergunning bij invoer van goederen uit het buitenland.

**LaO Nr 62073.** Administratie van in de officiers- en onderofficiërs mess verkrijgbaar gestelde artikelen.

**LaO Nr 63003.** Benoeming tot beroepsofficier bij een aantal ingestelde dienstvakken.

**LaO Nr 63010.** Voorschrift betreffende de studie ter verkrijging van de akte van bekwaamheid tot het geven van middelbaar onderwijs in de lichamelijke oefening voor tot de KL behorende beroepsofficieren voor speciale diensten.

**LaO Nr 57124.** Uitgifte verklaringen van gebleken rijvaardigheid ter verkrijging van een burgerrijbewijs (herdruk).

### Adreswijzigingen

De aandacht wordt nogmaals erop gevestigd, dat officieren, die maandelijks van Rijksweg „De Militaire Spectator” ontvangen, bij wijziging van hun adres, dit *uitsluitend* kenbaar dienen te maken bij de commandant van het onderdeel, waarbij zij in onderhoud zijn gesteld. Derhalve *niet* telefonisch of schriftelijk bij de administratie van „De Militaire Spectator” of bij de Afdeling Personeelspubliciteit van het Ministerie van Defensie. De commandant van vorenbedoeld onderdeel zendt de voorgescreven mutatie-opgave aan de Afdeling Centrale Personeelsdocumentatie van het M.v.D. waarna toezending aan het nieuwe adres volgt.

De legerleiding stelt er prijs op vast te stellen, dat het adverteren in dit tijdschrift uiteraard het verkrijgen van voorkeur voor leveranties aan de Koninklijke Landmacht of aan de Koninklijke Luchtmacht niet kan inhouden.

Einde van de Officiële Mededelingen van de Koninklijke Landmacht en de Koninklijke Luchtmacht.

### *Prijsvraag De Militaire Spectator 1962 \**

Juist voor de samenstelling van dit nummer is de uitslag van bovengenoemde prijsvraag bekend geworden. De commissie van beoordeling is van mening, dat 4 inzendingen voor de toekenning van een prijs in aanmerking komen. Het zijn de inzendingen van:

- *Majoor van de Verbindingsdienst C. H. van der Heijde*, Den Haag, gehonoreerd met de 1e prijs ten bedrage van f 600,—;
- *Luitenant-Kolonel der Infanterie E. Th. Poppe*, Harderwijk, en
- *1e Luitenant van Vakdiensten A. R. Jimmink*, Dordrecht, waarvoor de 2e en 3e prijs zijn samengevoegd, zodat ieder een bedrag van f 225,— is toegekend;
- *Kapitein van de Koninklijke Luchtmacht E. van Veen*, Arnhem, gehonoreerd met een extra prijs ten bedrage van f 50,—.

In het juli-nummer zal de met de 1e prijs bekroonde inzending geheel worden gepubliceerd; van de met de gedeelde 2e/3e prijs bekroonde inzendingen zal een uittreksel worden opgenomen.

\* Voor het onderwerp en de bepalingen van de Prijsvraag 1962 wordt verwezen naar *De Militaire Spectator* 131(1962)(1)505;(12)554.

# Enkele gedachten over de territoriale sector

door L. E. HINRICHS, Brigade-Generaal der Aan- en afvoertroepen

*Onze landstrijdkrachten dienen zich in het operatiegebied verzekerd te weten, dat er in vredes- en oorlogstijd alles aan wordt gedaan om hun taken buiten de landsgrenzen naar behoren te kunnen verrichten.*

## Inleiding

De territoriale sector vormt tijdens oefeningen op het hoogste en op lagere niveaus regelmatig — zij het veelal in beperkte kring — een onderwerp van studie en gedachtenwisseling. Het is echter weer geruime tijd geleden dat „*De verdediging van het achterland*” en „*De territoriale verdediging*” door de toenmalige Kolonels van de Generale Staf J. G. Smit en B. Koning werden behandeld voor de Vereniging ter beoefening van de krijgswetenschap (oktoberorgaan 1957) en in *De Militaire Spectator* 125 (1956) (3) 118. Enkele kernpunten uit vorengenoemde beschouwingen in de periode van overgang naar de „*forward strategy*” mogen hier in het kort naar voren worden gebracht.

1. Het slagen van de territoriale verdediging vereist een hardnekkig standhouden van de *beveiligende organen* bij de vitale objecten, gepaard aan een snelle inzet bij de *gebiedsverdediging* van mobiele eenheden met grote slagkracht.
2. Territoriale verdediging en „*forward strategy*” (beter gezegd: diepteverdediging en dieptestrategie) vormen in wezen een nauw samenhangend geheel; de verdeling van achterland (bij ons tevens etappengebied) en operatiegebied is in oorlogstijd derhalve van betrekkelijke aard.
3. Bij de „*forward strategy*” is in beginsel weinig veranderd, al liggen de kansen uiteraard veel gunstiger; de vijandelijke bedreigingen voor de nationale sector zijn dezelfde gebleven en de betekenis van ons grondgebied heeft voor de tegenstander weinig verandering ondergaan.
4. Door de geringe diepte van het westelijk operatietoneel in Europa zal de verdediging van het achterland/etappengebied zeer spoedig worden betrokken bij de operatiën van de „*assigned*” eenheden in het operatiegebied.
5. De mogelijkheden van de verticale omvatting geven de vijand meer kansen de territoriale verdediging reeds aanstonds in de strijd te betrekken.

Tot zover enkele gedachten uit de jaren 1956 en 1957, die hun waarde over het algemeen hebben behouden en door de verbeterde techniek van de inzetmiddelen eerder zijn verscherpt dan afgezwakt. Evenwel dient te worden opgemerkt, dat ten aanzien van de te verwachten luchtlandingen (in grotere stijl) o.a. de factoren tijd en ruimte de huidige inzichten enigszins hebben gewijzigd.

In ruimere kring zijn de — in wezen minder spectaculaire — aspecten van de huidige territoriale sector echter minder goed bekend, hetgeen wel begrijpelijk is. Sedert 1 november 1961 deed de logistieke rayonindeling haar intrede en de laatste jaren is bij de algemene verdedigingsvoorbereiding de samenwerking met ambtelijke civiele instanties en met het bedrijfsleven zeer sterk groeiende; zo sterk zelfs, dat reeds bij de territoriale commandanten de vraag is gerezen of het militaire element in dit samenspel wel het tempo van de civiele verdedigingsmaatregelen — in personele en materiële zin — kan bijhouden.

Het lijkt daarom niet overbodig weer eens de territoriale sector in grote trekken te belichten, waarbij in deze bijdrage onder deze sector het bevelsressort van de Nederlandse Territoriale Bevelhebber in geheel Nederland wordt verstaan; waar in het navolgende over „*nationale sector*” wordt gesproken is daarmee bedoeld het gedeelte van het Nederlands territorium (in Europa) gelegen west van de achtergrens van het operatiegebied.

## Grondgedachten

De volgende gedachten zouden daartoe als grondslag kunnen dienen.

1. Een krachtige civiele en territoriale verdediging bevordert het moreel en de inzet van onze eenheden in het operatiegebied en vormt daarmee een niet te verwaarlozen schakel in de alge-



mene oorlogvoering, waarbij tevens de verdediging van het eigen grondgebied is gebaat.

2. Bij het optreden van onze „assigned” eenheden in en buiten Nederland moet een doeltreffende logistieke ondersteuning doorlopend zijn gewaarborgd; het daartoe veiligstellen van het achterland/etappengebied en in het bijzonder van de hoofdaan- en afvoerwegen werpt een aantal problemen op, waarvoor met geschikte middelen een verantwoorde oplossing moet worden gezocht.

3. De uit begrotings- en andere overwegingen verleende lage prioriteit voor een krachtige opbouw van de territoriale sector dient ergens te worden doorbroken of gecompenseerd, aangezien een en ander in ongunstige zin wordt teruggekaatst op het moreel en de inzet van onze strijdkrachten — inbegrepen de „assigned” eenheden — én de gehele Nederlandse bevolking; dit moet in feite ertoe leiden, behalve enkele minder kostbare voorzieningen en materieel-aanschaffingen (bv. verbindingsfaciliteiten), deze sector — binnen een zekere financiële en personele begrenzing — *geschikte equivalente middelen* te verschaffen, die op passende wijze aan de bestaande wensen op tactisch en logistiek gebied tegemoetkomen.

4. De in de territoriale sector aanwezige organisaties (met het daarbij behorende personeel en materieel) dienen in voldoende mate op de harde werkelijkheid én op de noodzakelijke voorbereidingen in vredetijd te zijn afgestemd. Terecht merkte een van de aangehaalde schrijvers destijds op, dat hierbij ware uit te gaan van enkele hoofdelementen van de nationale opdracht, namelijk:

a. verdediging en beveiliging van het eigen territorium in nauwe en voortdurende samenwerking met civiele verdedigingsorganen;

b. bescherming van de aan- en afvoerlijnen (verkeersbeveiliging);

c. verdieping en/of aanvulling van de verdediging uitgevoerd door onze eenheden in het operatiegebied.

5. Bij dit alles dient evenwel te worden bedacht, dat de in de Inleiding onder punt 1 genoemde slagkracht van mobiele eenheden om financiële redenen steeds een noodzakelijke begrenzing heeft gehad en voorshands wel een zekere beperking zal blijven houden.

Thans gaan wij over tot het achtereenvolgens samenvatten van de diverse taken en verantwoordelijkheden.

## Groepering van taken

In het bevelsressort van de Nederlandse Territoriale Bevelhebber kunnen de voornaamste taken worden samengevat in de volgende hoofdgroepen, die naar behoefte aan de verschillende territoriale niveaus zijn opgedragen dan wel door de NTB rechtstreeks ter hand genomen.

— *Beveiligingsmaatregelen.*

— *Gebiedsverdediging.*

— *Militaire bemoeienis bij de algemene verdediging, zoals het treffen van gecoördineerde maatregelen ter bestrijding van de gevolgen van nucleaire agressie.*

— *Logistieke operatiën, in het algemeen gericht op het principe van een gebiedsverzorging.*

— *Genietaken bij de territoriale verkeersinfrastructuur.*

— *De uitoefening van het militair gezag.*

— *Dienstenverlenende territoriale taken.*

## RESUMERENDE

Het bevorderen en dekken van mobilisatie en concentratie tezamen met de reeds parate troepen en de ondersteuningsstrijdkrachten.

Het handhaven van de levensader voor de eenheden in het operatiegebied.

Beveiliging en verdediging van het eigen territorium ter ondersteuning en verdieping van de „forward strategy”, mede ter verhoging van het moreel van de bevolking en voor het in stand houden van het maatschappelijk leven.

Ten aanzien van vorengenoemde hoofdtaken kan nog het volgende worden opgemerkt.

### *Beveiligingsmaatregelen*

De beveiliging van het Nederlandse territorium houdt in hetgeen in vredes- en oorlogstijd wordt gedaan tegen een *binnenlandse* vijand, eventueel gesteund door buitenlandse agenten.

Hierbij kan het volgende worden aangetekend.

Op Nederlands gebied bevindt zich een aantal objecten van zodanig belang, dat vernieling of ernstige beschadiging daarvan de nationale en/of geallieerde oorlogsinspanning ernstig in gevaar zou brengen. Dit dient in vredes- en in oorlogstijd te worden tegengegaan door een bepaald systeem van beveiliging in te stellen waarbij onderscheid wordt gemaakt in gebieds- en objectbeveiliging.

De Territoriale Commandanten (TCn) zijn verantwoordelijk voor de uitvoering van de gebiedsbeveiliging in hun gezagsgebied. De objectbevei-

liging, die in wezen deel uitmaakt van de gebiedsbeveiliging, wordt echter in beginsel onder verantwoordelijkheid van de beherende instantie (civiel of militair) met eigen middelen uitgevoerd.

Gebiedsbeveiliging heeft derhalve tot doel:

- het verschaffen van inlichtingen ten behoeve van de gebiedsverdediging;
- te voorkomen, dat belangrijke objecten reeds door sabotagepogingen (eventueel met steun van vijandelijke agenten) zouden worden beschadigd of vernield.

Gelet op het terrein, het aantal en de soort, alsmede de belangrijkheid van de aanwezige objecten en de beschikbare middelen, wordt het gezagsgebied van een TC verdeeld in een aantal patrouillesectoren, waarbinnen een nauwkeurig gecoördineerde patrouillegang wordt onderhouden. Bij de objectbeveiliging in deze patrouillesectoren is de beherende instantie gehouden de plannen voor de objectbeveiliging ter informatie voor te leggen aan de betrokken TC. De TC zal dan de getroffen beveiligingsmaatregelen coördineren met zijn algemeen plan voor de gebiedsbeveiliging. Voor een bepaald aantal bijzonder belangrijke en kwetsbare objecten wordt door de TC (al dan niet op last van hogerhand) een statische beveiliging ingesteld.

Behalve de troepen, ingezet als patrouillebeveiliging en als statische beveiliging, zal de TC steeds een reserve aanhouden, teneinde:

- onmiddellijk aan nieuwe beveiligingsopdrachten te kunnen voldoen;
- bestaande patrouillebeveiliging en statische beveiliging te kunnen versterken.

In overleg met commandanten van niet onder bevel staande eenheden, commandanten van militaire objecten, de Provinciale Staf Politie (PSPol) en de daarvoor in aanmerking komende civiele instanties, ontwerpt de TC een waarschuwingssysteem dat zijn gehele gezagsgebied omvat en de mogelijkheid schept, dat

- de TC voortdurend op de hoogte is van de situatie in zijn gebied;
- indien nodig militaire steun kan worden verleend aan in de nabijheid van militaire eenheden gelegen objecten.

Door de groeiende militair-civiele samenwerking in het kader van de civiele verdediging, worden thans in vredetijd bij de beveiligingsmaatregelen verdere contacten gelegd met de PSPol dan wel de instantie die de provinciale politiezaken behartigt; hierbij ontstaat langzamerhand een af-

bakening en coördinatie van taken, waarmee uiteindelijk meer militaire patrouilles vrijkomen voor *zwaartepuntvorming*, waarbij uiteraard ook de KMar een rol speelt.

Tenslotte is de recente ontwikkeling van de civiele bedrijfspolitie een element dat kan bijdragen tot het vermijden van onnodige duplicering van taken en het inroepen van overbodige steun bij de civiele objectbeveiliging.

### *Gebiedsverdediging*

De gebiedsverdediging omvat de vernietiging van een op Nederlands grondgebied doorgedrongen *buitenlandse* tegenstander, aangevoerd over land, door de lucht en overzee, waarbij inbegrepen het eventueel stellen van bepaalde inundaties. De aard van dit onderwerp laat slechts de volgende opmerkingen toe.

De Territoriale Bevelhebbers (TBs) zijn verantwoordelijk voor de uitvoering van de gebiedsverdediging binnen hun gezagsgebied, voorzover gelegen ten westen van de achtergrens van het operatiegebied.

Rekening houdend met de mogelijke wijzen van optreden van de vijand, het terrein en de beschikbare middelen, stelt de TB zijn troepen zodanig op, dat deze in staat zijn in elke gewenste richting op te treden; hierbij dient de gebiedsverdediging zoveel mogelijk beweeglijk te worden gevoerd en wordt aan daartoe geschikte eenheden de beweeglijke verdediging van een afgebakend gedeelte van het gezagsgebied opgedragen.

Op daarvoor in aanmerking komende doelen, complexen van objecten, tactisch belangrijke gebieden en vooraf te onderkennen luchtlandingsterreinen dienen, voor zover mogelijk tegen aanvallen te worden voorbereid.

Uiteraard houdt de TB steeds een flexibele reserve aan voor inzet in het gehele gebied waarvoor hij verantwoordelijk is.

In het algemeen zal een snel, doortastend en beweeglijk optreden door de hiermee te bereiken verrassing tot succes leiden en het voor de eigen troepen te nemen risico tot een aanvaardbare omvang terugbrengen. Dit risico kan nog verder worden verminderd *door het reeds in vredetijd op alle niveaus opdoen van een gedegen terreinkennis*.

Tenslotte wordt de verdieping en/of aanvulling van het optreden van onze „assigned” eenheden in het operatiegebied geleid en in gang gezet door de NTB, die een eigen reserve heeft aangehouden, waar nodig door een claim te leggen op



bepaalde eenheden van de TBs, althans in de huidige conceptie. In dit verband kunnen deze troepen aan een bepaald gebied worden gebonden en aldaar voor inzet worden gereed gehouden.

*Het is derhalve van belang — mede voor onze eenheden in het operatiegebied — dat tenminste deze gevechtseenheden uit de territoriale sector volledig gemotoriseerd inzetbaar zijn en over een behoorlijke slagkracht beschikken.*

#### *Militaire bemoeienis bij de algemene verdediging*

In het kader van de algemene verdediging van het eigen grondgebied komt het samenspel „burger—militair” tot uiting bij een aantal aspecten, die — uit civiel oogpunt bezien — als volgt kunnen worden gegroepeerd.

1. Inwendige veiligheid (justitie, politie, BVD).
2. Burgerlijke verdediging (bescherming burgerbevolking inbegrepen de rampenbestrijding, verplaatsing burgerbevolking, geneeskundige verzorging, drinkwatervoorziening en volkshuisvesting).
3. Infrastructuur (telecommunicatie, waterstaat, vervoer en verkeer).
4. Sociaal-economische verdediging (voedsel-, energie-, grondstoffen-, goederen- en arbeidsvoorziening met het daarbij benodigde transport).
5. Bestuur en militair gezag.
6. Morele verdediging (maatschappelijk werk, voorlichting enz.).

Dit respectabele aantal aanrakingsvlakken vergt vanzelfsprekend een veelzijdige en uiterst tijdrovende voorbereiding in vredetijd, waartoe de staven van de TCn om enige — alleszins noodzakelijke en verantwoorde — uitbreiding vragen. In dit verband wordt onder meer gewezen op onze afhankelijkheid van de civiele fallout-waarschuwing, de levensmiddelenvoorziening, de energievoorziening, alsmede belangrijke aanvullingen met en het onderhoud van niet-specifiek KL materieel (bv. het civiele-voertuigen-bestand en de in de civiele sector aanwezige mechanische uitrusting).

Ten aanzien van het vervoer en verkeer in oorlogstijd moge het volgende worden opgemerkt.

1. Uit militair oogpunt bezien is onder oorlogsomstandigheden het vervoer en alles wat daarmee samenhangt *de levensader voor de gevechtseenheden in het operatiegebied*.
2. Van civiele zijde bekeken is het vervoer een

*onmisbaar element voor het in stand houden van het maatschappelijk leven.*

3. Dit tezamen vereist inzicht in de wederzijdse problemen, mogelijkheden, beperkingen en in de te volgen procedures. Het is immers niet meer zo, dat het militaire apparaat uitsluitend is gebaat met het uitoefenen van het militaire vorderingsrecht en de militair-gezagbevoegdheden in een nogal gecompliceerde samenleving, die bovendien nog wordt verstoord door het te verwachten diep ingrijpende oorlogsgeweld.

Tenslotte dient te worden vermeld, dat bij één van de voornaamste taken van de burgerlijke verdediging, met name de *rampenbestrijding*, de behoefte bestaat deze reëel te bezien in het licht van de nationale onderstelling; het blijven werken „op min of meer aannemelijke oefengegevens” brengt ons niet verder. In vredetijd moeten derhalve door de Rijkswaterstaat en overige daarvoor in aanmerking komende civiele instanties concrete gegevens worden verstrekt ter verkrijging van *realistische schadebeelden* waarop een juiste civiele en militaire planning kan worden afgestemd.

#### RESUMERENDE

*In het bevelsressort van de NTB dient bij de algemene verdediging niet zo zeer te worden gestreefd naar domineren en commanderen als wel naar juist coöpereren en coördineren.*

#### *Logistieke operatiën*

In de nationale sector geschiedt de logistieke verzorging in oorlogstijd in grote lijnen als volgt. Bij de verzorging van de territoriale en „assigned” eenheden is gestreefd naar het zekerstellen van een logistieke ondersteuning gedurende een bepaald aantal dagen.

Gelet op de volgorde van urgentie van de onderscheidene taken is aan de verzorging van de eenheden in het operatiegebied in beginsel voorrang gegeven.

Ter verkrijging van een soepele overgang van vredes- naar oorlogsverzorging is het vredesstelsel zoveel mogelijk op het oorlogsstelsel afgestemd.

De bevoorrading geschiedt door geëchelonneerde voorraadvorming, waarbij de verdeling van de goederen is aangepast aan lokatie en opdracht van de te steunen eenheden. Voorraden, die niet van huis uit in of nabij de oorlogsofstellingen zijn opgeslagen, worden op een bepaald tijdstip

naar de gewenste lokaties verplaatst (zg. opbouwvervoeren).

De in de nationale sector aanwezige derde en hogere echelons onderhouds- en herstelcapaciteit wordt behalve tot steunverlening in de eigen sector bovendien gebruikt voor het opvangen van de „overflow” van de „assigned” eenheden. Waar nodig kan na een bepaald telegram de vijfde echelons herstelcapaciteit worden ingezet voor steun aan het derde en vierde echelons onderhoud.

Het leveren van vervoerssteun, waarbij de „assigned” eenheden weer voorrang genieten.

De vierde en vijfde echelons geneeskundige afvoer en verpleging voor territoriale- en „assigned” eenheden geschiedt in militaire en burgerziekenhuizen.

De uitvoering van de bovengenoemde verzorgingstaken is volgens de richtlijnen van BLS KMG, IMGD en IV tot TB-niveau gedelegeerd. Hierbij is rekening gehouden met de logistieke organisatiestructuur zoals tot uitdrukking gebracht in de *logistieke rayonindeling*, die in *De Militaire Spectator* 130 (1961)(12) 467 door Luitenant-Kolonel van de Generale Staf jhr. W. H. de Savornin Lohman bijzonder duidelijk werd uiteengezet.

Voor het goede overzicht moge daaruit het volgende worden geciteerd:

*„Met het begrip logistieke rayonindeling wordt bedoeld het samenstel van maatregelen dat heeft geleid, respectievelijk moet leiden, tot een zodanige groepering van en bevelvoering over het logistieke potentieel in het achterland, dat het mogelijk is de logistieke ondersteuning van de strijdkrachten enige tijd onafhankelijk en zelfstandig gedecentraliseerd — d.w.z. van bepaalde rayons uit — voort te zetten.”*

Tot zover deze aanhaling.

Deze principes lopen in vredes- en in oorlogstijd als een rode draad door alle logistieke operatiën heen. Er is derhalve gestreefd naar een bruikbare spreiding van de hoger echelons logistieke eenheden, die in een bepaalde keten werkzaam zijn zowel naar het operatiegebied als naar de territoriale eenheden in de eigen sector.

In de drie rayons, die samenvallen met de gezagsgebieden van de TBs, treft men derhalve zoveel mogelijk dezelfde soort bevoorradings-, herstel- en onderhoudsmogelijkheden aan waarbij de capaciteit uiteraard verschillend is. Dit proces is nog groeiende tot een praktisch bevredigende situatie zal zijn bereikt; oefeningsservaringen ook in NAVO-verband, zoals „FALLEX 62”) spreken in deze een woordje mee; de in

1964 te houden logistieke NAVO-oefening zal mogelijk het geheel nog kunnen activeren.

De gedecentraliseerde logistieke bevelvoering heeft eveneens sedert 1 november 1961 haar beslag gekregen, waarbij de TBs reeds in vredes-tijd een leidende rol kregen toebedeeld, teneinde in oorlogstijd inderdaad beter in staat te zijn de logistieke ondersteuning van de strijdkrachten enige tijd zelfstandig en onafhankelijk voort te zetten. Ter bekorting wordt verder verwezen naar het artikel in *De Militaire Spectator* 130 (1961)(12) 468 . . . 471.

Resumerende heeft de nucleaire oorlogvoering (afgezien nog van financiële, economische en sociale overwegingen) tot maximale spreiding en consequente decentralisatie in de bevelvoering geleid, waarbij mede uit een oogpunt van snelheid de gebruikelijke bevelslijn enigszins werd losgelaten.

Vanzelfsprekend heeft de NTB de volledige bevelsbevoegdheid over de TBs behouden, zodat deze autoriteit — gelet op het verloop van de strijd in zijn gezagsgebied — een zeker accent kan doen leggen ten aanzien van behoeften en prioriteiten bij de logistieke ondersteuning; de verzorging van de „assigned” eenheden mag daarbij uiteraard niet in het gedrang komen.

Om een indruk te geven van de logistieke taken op TB niveau kan nog worden vermeld dat deze onder meer omvatten:

1. vervoerssteun en verkeersleiding, beveiliging en controle op het Nederlandse Militaire Wegennet, een en ander (behalve beveiliging hetgeen een TC aangelegenheid is) onder operationele leiding van de Inspecteur van het Vervoerswezen, die namens BLS het landelijke en internationale beeld kan overzien en sterk coördinerend tussen de diverse rayons behoort te kunnen optreden; de TBs hebben in deze dus terecht een beperkte zelfstandigheid;
2. derde en vierde echelons bevoorrading, herstel en onderhoud TD en Intendance;
3. bevoorrading klasse I en III van territoriale eenheden en bepaalde onderdelen van de Koninklijke Marine en de Koninklijke Luchtmacht;
4. tweede en vierde echelons geneeskundige afvoer en verpleging.

Voor de uitvoering van deze opdrachten hebben de TBs — ten dele reeds in vredes-tijd — middelen onder bevel dan wel ter beschikking (in medegebruik) gekregen, zoals:



1. transporteenheden (wegvervoer), verkeers- en subverkeersstaven, alsmede verkeersdetachementen en KMar-eenheden;
2. derde en vierde echelons TD- en Intendance-eenheden;
3. geneeskundige hospitaliserende eenheden en ziekenauto-compagnieën;
4. medegebruik van civiele middelen in oorlogstijd.

Zonder verder in details te treden moge het ten slotte duidelijk zijn, dat — gelet op de verschillende bevelslijnen (operationele, logistieke en administratieve) — de uitvoering van de logistieke taken van de TBs slechts is verzekerd door een goed samenspel en juiste „marrying-up” in vredetijd. Hiertoe is een wederzijds begrip en goede wil van alle daarbij betrokken staven en instanties een eerste voorwaarde.

#### *Genietaken bij de territoriale verkeersinfrastructuur*

Gelet op bepaalde aspecten van dit onderwerp moet in het kort worden volstaan met het volgende op te merken.

Het gaat hier in het bijzonder om het voorbereiden van eventueel te stellen inundaties en vernielingen, alsmede om het openhouden van de oost-west en noord-zuid lopende hoofdaanvoerwegen met de daarin voorkomende kunstwerken.

Dit laatste betreft derhalve:

1. het tot stand brengen van extra noord-zuid verbindingen;
2. het in stand houden van bepaalde oost-west rivierovergangen;
3. het (meest urgente) onderhoud van het Nederlandse Militaire Wegennet.

Het alleen reeds in aanmerking nemen van het onderhoud aan genoemd wegennet (rond 2000 km) dwingt tot opvoering van het benodigde militaire geniepotentieel en het tot zekere ont-plooiing brengen van bepaalde civiele beheersinstanties, zoals de Rijkswaterstaat, de Provinciale Waterstaat e.d.

De in dit verband samenwerkende militaire instanties en eenheden staan in de territoriale sector op de diverse niveaus onder bevel van de desbetreffende TCn, TBs en ook rechtstreeks onder de NTB. Inmiddels zijn dan ook maatregelen getroffen om het bestaande territoriale geniepotentieel te versterken, teneinde daarmee tevens te komen tot een bevredigende oplossing voor de instandhouding van de overgangen over

de grote rivieren, in het bijzonder in het operatie-achtergebied.

Bij de gehouden besprekingen en oefeningen met civiele instanties, waarbij onder meer het herstel en onderhoud van de verkeersinfrastructuur aan de eisen van de werkelijkheid werd getoetst, bleek het volgende.

1. Het verkeer op het militaire wegennet kan ingrijpend worden beïnvloed door:
  - schade aan de infrastructuur (in hoofdzaak aan kunstwerken zoals bruggen enz.);
  - fallout;
  - ongecontroleerde evacuaties.
2. Voor het onderhoud van de verkeersinfrastructuur is het potentieel landelijk in het algemeen aanwezig; de materialensituatie kan — zij het dan niet voor alle materiaalsoorten — niet ongunstig worden genoemd.
3. Met nadruk dient echter te worden gesteld, dat *een tijdig en doeltreffend georganiseerde onderhoudsdienst voor oorlogstijd bepaald noodzakelijk is.*

Het zal derhalve duidelijk zijn, dat ook hier zowel in vredes- als in oorlogstijd een intensieve samenwerking tussen de daarbij betrokken territoriale niveaus en de hierbij in te schakelen civiele instanties is vereist.

#### *De uitvoering van het militair gezag*

Een goed gerichte vredesvoorbereiding en het in geval van een conflict juist hanteren van de militair-gezagbevoegdheden naar tijd en ruimte, begunstigen het verloop van de oorlogshandelingen in het gehele operatietoneel en waarborgen daarbij een soepele samenwerking met de civiele instanties in de territoriale sector.

In het kort kan omtrent dit bij uitstek territoriale onderwerp het volgende worden gezegd.

In oorlogstijd of bij directe oorlogsdreiging moet de militaire overheid in het civiele bestel kunnen ingrijpen, zodra de uitvoering van de militaire taak zulks noodzakelijk maakt.

Zolang de vijand de landsgrenzen nog niet heeft overschreden en nog geen troepen door de lucht of overzee op het Nederlandse territoir aan de grond heeft gezet, concentreert het militaire apparaat zich hoofdzakelijk op hetgeen het vechtende gedeelte van onze eenheden in het operatiegebied kan steunen en zolang mogelijk in staat stelt het gevecht te voeren.

Tijdens deze fase van de strijd, waarin wél *nucleaire agressie en ordeverstoringen van andere*

tuele bevelen en aanwijzingen van de boven hem gestelde militair-gezagautoriteiten heeft te volgen. Het is dus zonder meer duidelijk, dat bv. een TC rekening heeft te houden met hetgeen reeds door de NTB op militair-gezaggebied is bepaald. Hogere militair-gezagautoriteiten hebben derhalve op grond van vorengenoemde Instructie in een regeling vastgelegd, in hoeverre de onder hen ressorterende militair-gezagdragers de hun ingevolge de wet toekomstige bevoegdheden mogen uitoefenen.

Tenslotte kan worden opgemerkt, dat een soepele uitoefening van het militaire gezag slechts is verzekerd, indien ten aanzien van de openbare orde en rust nauw wordt samengewerkt met alle civiele overheidsinstanties, waarbij de Provinciale Commissie Civiele Verdediging wel een van de belangrijkste is.

Vooraf in de periode, dat de tegenstander op Nederlands territorium is doorgedrongen en bepaalde verbindingen mogelijk zijn verbroken, zal daadwerkelijk moeten blijken in hoeverre deze (voorbereide) samenwerking met name op provinciaal en gemeentelijk niveau werkelijk zinvol is geweest. Hierbij zijn het weer voornamelijk de TCn met hun kleine vredesstaf, die in samenwerking met de TB de in de aanhef genoemde „goed gerichte vredesvoorbereiding” — bv. ten aanzien van de beveiliging van sleutelpunten — waar moeten maken. De daartoe „in portefeuille” gereed te leggen „verordeningen verboden gebieden” vereisen grondige detailverkenningen, veel overleg en dus veel tijd teneinde een verantwoord resultaat te kunnen bereiken.

#### *Dienstenverlenende territoriale taken*

Onder deze groep van taken vallen ook dienstverrichtingen die buiten de normale bevelslijnen liggen, maar uit praktische en kostenbesparende overwegingen door een centrale instantie (veelal de garnizoenscommando's) worden ter hand genomen. Enkele daarvan vereisen evenwel bemoeienis van meer dan één niveau in de territoriale sector.

Teneinde een globale indruk te geven van dit soort aangelegenheden moge het volgende worden vermeld.

De meest bekende dienstenverlening uit deze groep komt tot uiting bij *het op voet van oorlog brengen van de krijgsmacht*, waarvan de vredesvoorbereiding voor de mobilisatie in de territoriale sector een grote rol speelt; ongeacht het bevelsressort waartoe de te mobiliseren een-

heid behoort, zijn immers bepaalde facetten van deze vredesvoorbereiding aan territoriale functionarissen opgedragen. Hierbij zijn de Garnizoenscommandanten (GCn) uitvoerders en zij treden daartoe rechtstreeks in overleg met alle autoriteiten die bij deze uitvoering zijn betrokken. De nodige aanwijzingen en controles worden gegeven en verricht door de NTB, TBs en TCn. Zie verderop in dit artikel voor wat betreft een specifieke TB-bemoeienis bij deze voorbereidingen in vredestijd.

De GC is vervolgens na de mobilisatie onder meer belast met *de verzorging van die eenheden in zijn garnizoen (ongeacht het bevelsressort) die hiertoe zelf niet in staat zijn*. Daaronder vallen o.a. de verplegings- en personeelstaken (bv. mutatieberichtgeving) van de korpsadministrateur en zijn staf ten aanzien van vele enkelvoudige oorlogsonderdelen (of delen daarvan), die niet in bataljonsverband zijn opgenomen. Hierbij wordt ernaar gestreefd deze bemoeienis uit te strekken tot soortgelijke eenheden, die thans nog door andere korpsadministraties zijn opgenomen.

Een aantal van zijn vredestaken zet de GC in oorlogstijd voort; dit omvat onder meer:

handhaving van orde en rust; steunverlening bij plaatselijke vervoersaangelegenheden en verkeerscontroleregelingen; inkwartiering en enkele minder sprekende bemoeienissen, waarvan het belang onder oorlogsomstandigheden nog nader zal moeten blijken.

Tenslotte kunnen — in de mobilisatiefase en daarna — ten aanzien van de GC nog worden genoemd: het overnemen en opnieuw inzetten van het burgerpersoneel van vertrekkende eenheden, alsmede het in ontvangst nemen van archieven; veldpostregeling; toewijzing gebouwen en legeringsgebieden aan binnenkomende eenheden; lokatiestaten van alle in het garnizoen verblijf houdende eenheden; rapportage omtrent het gemobiliseerd zijn van eenheden en het rapporteren indien de mobilisatie niet vlot verloopt; geestelijke verzorging aan eenheden die niet zelf over geestelijke verzorgers beschikken; welzijnszorgactiviteiten.

De TCn hebben in deze groep van taken bemoeienis met:

1. de fondsenvoorziening (Territoriale Hoofdadministrateurs), o.a. aan geallieerde eenheden en ook aan die Nederlandse KAs die hun eigen Hoofdadmirateur door omstandigheden niet kunnen bereiken;



2. het werven van burgerwerkkrachten (door bemiddeling van de Gewestelijke Arbeidsbureaus) ook aan geallieerden.

In het kader van de in de 3e alinea van deze paragraaf genoemde voorbereidingen voor mobilisatie valt de TBs een taak toe ten aanzien van het opgelegde materieel voor mobilisabele eenheden, gelegen in het gezagsgebied van de TB en ongeacht het bevelsressort waartoe deze eenheden behoren. In de staf van de bevelhebber is daartoe een Bureau Materiële Mobilisatie Aangelegenheden (BMMA) opgenomen, dat — met een groot aantal functionarissen in de provincies — zorgdraagt voor het beheer, de opleg en het onderhoud van al het materieel voor vorengenoemde eenheden.

In de praktijk is gebleken, dat deze zorg voor het — volgens de autorisatiestaten — aanwezig doen zijn én het na herhalingsoefeningen weer in gebruiksgereede toestand brengen en houden van dit materieel een omvangrijk aspect is van de oorlogsvoorbereiding in de territoriale sector, waarvan het belang zonder meer duidelijk is. De NTB en de TBs hebben voorts een taak bij het beheer van de krijgsgevangenenverzamelplaatsen en de behandeling van krijgsgevangenen, al dan niet in overleg met hogere nevencommandanten.

TBs en TCn hebben verder bemoeienis met het beheer van territoriale begraafplaatsen en eventuele steunverlening door gravendienstpelotons. Alle territoriale niveaus hebben tenslotte hun taak in de externe voorlichting aan burgerinstanties en bij het instellen van controlemaatregelen aanzien van het handhaven van de krijgstucht, waarbij uiteraard de Koninklijke Marechaussee een rol speelt.

#### RESUMERENDE

De dienstenverlenende taken in deze sector zijn zowel in vredes- als in oorlogstijd omvangrijk en zeer verschillend van aard.

#### Slotbeschouwing

1. De gegeven schets van de territoriale sector, waarbij slechts de voornaamste aspecten — mede uit veiligheidsoverwegingen — in beknopte vorm werden behandeld, heeft tot doel om degenen, werkzaam buiten het bevelsressort van de Nederlandse Territoriale Bevelhebber — in het bijzonder de jongeren, die later wellicht in deze sector worden geplaatst — enig inzicht te

verschaffen omtrent hetgeen in dit gedeelte van de Koninklijke Landmacht in vredes- en oorlogstijd moet worden verricht. De daarbij aangegeven taakverdeling over de vier territoriale niveaus is in afb. 1 schematisch weergegeven.

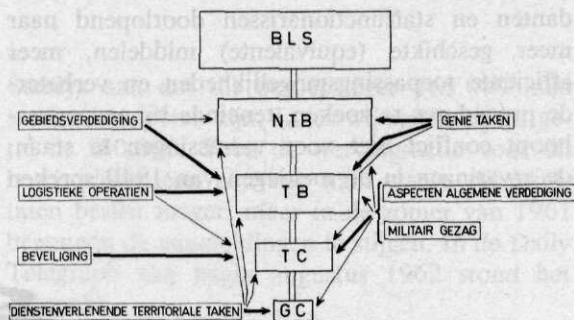

Afb. 1 Schematische weergave van de taakverdeling in het bevelsressort van de Nederlandse Territoriale Bevelhebber

— normale bevelslijn  
 —> aan wie ter voorbereiding en uitvoering opgedragen; de „pijlen” zijn vet getekend waar bij de taakverdeling van een duidelijk zwaartepunt sprake is

N.B. De logistieke bevelslijn is in dit schema niet tot uitdrukking gebracht (zie daarvoor *De Militaire Spectator* 130(1961)(12)467).

2. Ten aanzien van het in alle sectoren van de KL voorkomende onderwerp „Oefeningen en opleidingen”, waarover uiteraard nog het nodige kan worden gezegd, moge in dit globale overzicht worden volstaan met op te merken, dat ook dit aspect in de territoriale sector een voorname rol speelt, zij het op minder spectaculaire wijze dan bij onze parate „assigned” eenheden. Het accent ligt daarbij op de verschillende herhalingsoefeningen én op de oefeningen van de territoriale vredesstaven op hoger en lager niveau, al dan niet in samenwerking met civiele instanties en burger deelnemers; bij dit laatste wordt getracht het initiatief zoveel mogelijk van militaire zijde te laten uitgaan.

3. Uit ervaring in verschillende sectoren sprekende, is de conclusie gewettigd — even het logische gemis aan parate (operatieve) mankracht met bijbehorend materieel terzijde latend — dat de territoriale sector een veelzijdigheid van taken en verantwoordelijkheden heeft te bieden, waarbij het parate- en opleidingselement evenmin ontbreken.

Als toevoeging op hetgeen wordt geëist bij de gebruikelijke waardering van de inzetbaarheid van ons militair personeel, kan met enige grond worden gezegd: „men is eerst volledig bruikbaar indien door betrokkenen ook enige tijd in de terri-

toriale sector wordt gediend." Het roeien zonder de riemen die men nog gaarne zou bezitten, stelt immers bepaalde eisen aan karakter en organisatievermogen!

4. In deze sector dienen derhalve alle commandanten en staffunctionarissen doorlopend naar meer geschikte (equivalente) middelen, meer efficiënte toepassingsmogelijkheden en verbeterde procedures te zoeken, teneinde bij een onverhoopt conflict niet voor verrassingen te staan; de ervaringen in de meidagen van 1940 spreken

in deze toch wel een duidelijke taal. Schrijver dezès heeft dit destijds in de Vesting Holland van zeer nabij meegemaakt.

5. Moge het tenslotte dan zo zijn, dat door het signaleren van gewenste verbeteringen in de huidige territoriale sector deze ook tijdig kunnen worden gerealiseerd ter verkrijging van reële kansen onder oorlogsomstandigheden.

*Eerst dan kan er inderdaad worden gesproken over een niet te verwaarlozen schakel in de algemene oorlogvoering.*



## Nieuwe uitgave

**Spanish fury. The story of a civil war**, door J. Cleugh, 286 blz., geïll. Uitg.: George G. Harrap & Co. Ltd., Londen, 1963. Prijs: 21/- sh.

Dit boek, eerst thans uitgegeven, was reeds in 1956 samengesteld, doch is toen nog niet gepubliceerd in verband met een ongunstig politiek klimaat in Engeland en in de V.S. Het vangt aan met de voorgeschiedenis van de Spaanse burgeroorlog en geeft duidelijk aan waarom het tenslotte tot deze uitbarsting moest komen. Spanje had te kiezen tussen collectivisme en individualisme, tussen rust en orde in een geregelde samenleving of banditisme, dat tenslotte tot communisme zou leiden. Soliede burgers konden de chaos niet langer aanzien en hun inspanning heeft Spanje tenslotte een regering gegeven, die beslist belangrijke tekortkomingen demonstreert, maar toch altijd vrede, een regelmatig leven en tenslotte wellicht ook een democratische vooruitgang zal geven.

De Spaanse burgeroorlog was iets, dat een gemiddelde Europeaan moeilijk zal kunnen begrijpen; hij was volkomen inherent aan de Spaanse volksmentaliteit, zowel in zijn oorzaken als in de wreedheid waarmee hij is gevoerd. Men zou achter die mentaliteit nog wel kunnen komen, doch slechts na herhaaldelijk en diepgaand contact; de uitwassen daarvan zal men ook dan nog moeilijk kunnen bevatten.

Cleugh beziet de oorlog beslist door een nationalistische bril. Hij is zonder meer pro-Franco. Stuk voor stuk worden de fasen van de strijd beschreven, en men zal er goed aan doen bij het lezen met de subjectiviteit van de auteur rekening te houden.

Men kan hem echter beslist volgen, waar hij zegt, wat men zelf in Spanje óók kan horen: „Laat ons ophouden elkanders vijand te zijn; laat ons elkaar liever trachten te begrijpen.”

Wij kunnen dit boek ter lezing aanbevelen.

v.H.

### BETALING ABONNEMENT

3e KWARTAAL 1963

Tot 7 juli a.s. bestaat gelegenheid het abonnement voor het 3e kwartaal 1963 à f 4,50 te voldoen per postwissel of door storting/overschrijving op postrekening Nr 44715 ten name van Moormans Periodieke Pers N.V. met vermelding: „abonnement De Militaire Spectator, 3e kwartaal 1963”.

Wie na 7 juli gireert is f 0,40 incassokosten verschuldigd, daar dan de kwitanties in omloop zijn.

MOORMANS PERIODIEKE PERS N.V.  
ZWARTEWEG 1, DEN HAAG



toriale sector wordt gediend." Het roeien zonder de riemen die men nog gaarne zou bezitten, stelt immers bepaalde eisen aan karakter en organisatievermogen!

4. In deze sector dienen derhalve alle commandanten en staffunctionarissen doorlopend naar meer geschikte (equivalente) middelen, meer efficiënte toepassingsmogelijkheden en verbeterde procedures te zoeken, teneinde bij een onverhoopt conflict niet voor verrassingen te staan; de ervaringen in de meidagen van 1940 spreken

in deze toch wel een duidelijke taal. Schrijver dezès heeft dit destijds in de Vesting Holland van zeer nabij meegemaakt.

5. Moge het tenslotte dan zo zijn, dat door het signaleren van gewenste verbeteringen in de huidige territoriale sector deze ook tijdig kunnen worden gerealiseerd ter verkrijging van reële kansen onder oorlogsomstandigheden.

*Eerst dan kan er inderdaad worden gesproken over een niet te verwaarlozen schakel in de algemene oorlogvoering.*



## Nieuwe uitgave

**Spanish fury. The story of a civil war**, door J. Cleugh, 286 blz., geïll. Uitg.: George G. Harrap & Co. Ltd., Londen, 1963. Prijs: 21/- sh.

Dit boek, eerst thans uitgegeven, was reeds in 1956 samengesteld, doch is toen nog niet gepubliceerd in verband met een ongunstig politiek klimaat in Engeland en in de V.S. Het vangt aan met de voorgeschiedenis van de Spaanse burgeroorlog en geeft duidelijk aan waarom het tenslotte tot deze uitbarsting moest komen. Spanje had te kiezen tussen collectivisme en individualisme, tussen rust en orde in een geregelde samenleving of banditisme, dat tenslotte tot communisme zou leiden. Soliede burgers konden de chaos niet langer aanzien en hun inspanning heeft Spanje tenslotte een regering gegeven, die beslist belangrijke tekortkomingen demonstreert, maar toch altijd vrede, een regelmatig leven en tenslotte wellicht ook een democratische vooruitgang zal geven.

De Spaanse burgeroorlog was iets, dat een gemiddelde Europeaan moeilijk zal kunnen begrijpen; hij was volkomen inherent aan de Spaanse volksmentaliteit, zowel in zijn oorzaken als in de wreedheid waarmee hij is gevoerd. Men zou achter die mentaliteit nog wel kunnen komen, doch slechts na herhaaldelijk en diepgaand contact; de uitwassen daarvan zal men ook dan nog moeilijk kunnen bevatten.

Cleugh beziet de oorlog beslist door een nationalistische bril. Hij is zonder meer pro-Franco. Stuk voor stuk worden de fasen van de strijd beschreven, en men zal er goed aan doen bij het lezen met de subjectiviteit van de auteur rekening te houden.

Men kan hem echter beslist volgen, waar hij zegt, wat men zelf in Spanje óók kan horen: „Laat ons ophouden elkanders vijand te zijn; laat ons elkaar liever trachten te begrijpen.”

Wij kunnen dit boek ter lezing aanbevelen.

v.H.

### BETALING ABONNEMENT

3e KWARTAAL 1963

Tot 7 juli a.s. bestaat gelegenheid het abonnement voor het 3e kwartaal 1963 à f 4,50 te voldoen per postwissel of door storting/overschrijving op postrekening Nr 44715 ten name van Moormans Periodieke Pers N.V. met vermelding: „abonnement De Militaire Spectator, 3e kwartaal 1963”.

Wie na 7 juli gireert is f 0,40 incassokosten verschuldigd, daar dan de kwitanties in omloop zijn.

MOORMANS PERIODIEKE PERS N.V.  
ZWARTEWEG 1, DEN HAAG

# Interne werving

door J. D. BACKER, Luitenant-Kolonel van de Generale Staf

Bij de jongste begrotingsbehandeling in de Tweede Kamer kwam ook de personeelsvoorziening ter sprake.

Daar werd meegedeeld, dat de sterkte aan vrijwillig dienend personeel in 1962 met rond 1000 man was toegenomen. De absolute cijfers van de nieuw aangeworvenen lagen uiteraard hoger (bijna 2400 man in 1½ jaar) omdat het verloop onder het vrijwillig dienend personeel ongeveer 3% bedraagt. Het tekort wordt dus langzaam ingelopen, een feit dat, aangezien de personeelssterkte bij andere instellingen jaarlijks terugloopt, niet tot ontevredenheid stemt. Eén van de leden van de volksvertegenwoordiging stelde dan ook, dat deze resultaten geen aanleiding geven tot defaultisme.

Zo is het ook. Wij kunnen met de streefcijfers van het rapport Van Voorst tot Voorst in het hoofd gemakkelijk concluderen dat de dáár gestelde doelen bij lange na niet zijn gehaald. Hopeloos echter is deze zaak beslist niet. Er wordt in de sector van de personeelsvoorziening hard en met toewijding gewerkt. Bij voortdurend wordt nagegaan of de voorwaarden, de omstandigheden, de procedures en de benadering verbetering behoeven. Die verbeteringen zijn lang niet alle gemakkelijk aan te brengen. Zij moeten worden bereikt op de uiterst gecompliceerd liggende terreinen van huisvesting, salariering, afvloeiing na het verband, legering voor KVV'ers e.d. Wij zullen erop moeten vertrouwen dat deze geleidelijk zullen worden geëffectueerd. Er zal in ieder geval tijd mee gemoeid zijn.

## De Engelsen

Inmiddels is het zaak niet bij de pakken neer te zitten en na te gaan op welke wijze de gang van zaken gunstig kan worden beïnvloed. Het is in dit verband interessant eens na te gaan hoe de Engelsen een succesvolle wervingsactie wisten te ontketenen.

Reeds vóór de Suezcrisis besloot de regering Eden de dienstplicht te beëindigen. Eind 1962 zou de laatste dienstplichtige het Britse leger moeten hebben verlaten en er zou een beroepsleger moet zijn. In het veelomstreden witboek van 1957 kondigden de ministers Macmillan en

Sandys aan dat dit beroepsleger 165.000 man sterk zou moeten zijn. Later wijzigden zij dit getal in 180.000. Toen de wervingsactie voor dit beroepsleger een aanvang nam waren de resultaten beslist mager, maar in de zomer van 1961 begonnen de aanmeldingen te stijgen. In de Daily Telegraph van begin augustus 1962 stond het volgende.

*„Menigeen heeft zijn hoofd geschud toen de regering besloot een einde te maken aan de dienstplicht. Met werving, zo zei men, zullen wij nooit de benodigde mankracht krijgen. Wat ter wereld heeft het leger te bieden aan jongemannen, die hoge lonen verdienen in een veilige fabrieksbetrekking? Deze voorspellingen zijn niet uitgekomen. De laatste wervingscijfers van mei 1962 bedragen 2748 vrijwilligers tegenover 1952 in dezelfde maand van het vorige jaar. In totaal heeft het leger nu 141.979 jongemannen aangeworven. Als het gemiddelde wervingstotaal niet vermindert, zal het gewenste minimumaantal van 146.000 vóór het einde van het jaar worden bereikt. Het is ook niet zo dat de kwaliteit van de geworven vrijwilligers twijfelachtig is. Op het ogenblik kan men zelfs in hoge mate selectief te werk gaan; 40% van de aanmeldingen kan worden afgewezen.”*

De cijfers van de Daily Telegraph sloegen kennelijk op de periode mei-april want reeds op 21 augustus 1962 kon de Engelse minister van Oorlog triomfantelijk meedelen dat men de 165.000 man had bereikt, bijna een half jaar eerder dan men had gedacht. Sindsdien is het met de werving goed blijven gaan. In het zojuist verschenen witboek 1963 kondigt de Engelse regering aan dat het leger nog dit jaar 180.000 man sterk zal zijn.

## Gaat een vergelijking op?

Uiteraard zijn de omstandigheden in Engeland anders dan bij ons. De volksaard is anders. Ook de arbeidsmarkt is er minder overspannen, al moet direct worden gesteld dat de wervingsactie het beste slaagde in die gebieden waar geen werkloosheid heerste en waar vraag bestond naar ongeschoolde arbeidskrachten. Ook de voorwaarden verschillen aanzienlijk; men kent er het 6- en 9-jarig verband, grote aandacht werd besteed aan



Mogelijkheden voor	Om te worden	Duur verbintenis in jaren	Vereiste opleiding	Max. leeftijd	Burgerlijke status	Salaris	Premie	Bijzonderheden	Folder
Vaandrags, Kornetten en 2e Luitenant's	Officier KVV	4 of 6	Res.-officier	23	ongeh./geh.	Aanvangsbasiswedde 2e ltn f 585,- bruto	Voor elke maand in contract gediend 25% van laatstgenoten maandsalaris bruto f 8000 tot f 12.000	Mits dpl middelbare school mogelijkheid beroepsoff. voor spec. diensten; dan vervalt premie	KVV (groen)
	Officier VND	1, 2, 3 of 4	Res.-officier	23	idem	idem	Voor elke maand in contract gediend 20% tot 25% van laatstge- noten maandsalaris	idem	Feiten die pleiten voor VND (groen)*
	Beroepsofficier	3 of 11 (opl. inb.)	gymn., hbs, hts	21	ongeh.	idem		Opl. vindt plaats aan KMA, 4 of 5 jaar	KMA-folder KMA-studiegids
	Res.-officier vlieger	6 (na brevet)	Bij voorkeur gymn. B of hbs B; minimum mulo B	24	idem	idem	f 12.000		Vlieger
Dienstplichtige Onderofficieren	Onderofficier KVV	4 of 6	Dpl o.o.	23	ongeh./geh.	Aanvangsbasiswedde serg/wachmeester (bruto) 20 jaar f 380,- 21 jaar f 425,- 22 jaar f 455,-	Voor elke maand in contract 25% van laatstgenoten maand- salaris bruto f 5500 tot f 9000	Mogelijkheid tot over- gang in beroeps- dienst; bij aanstelling vervalt aanspraak op premie	KVV (rood)
	Onderofficier VND	1, 2, 3 of 4	Dpl o.o.	23	idem	idem	Voor elke maand in contract gediend 20% tot 25% van laatstge- noten maandsalaris	idem	Feiten die pleiten voor VND (rood)*
	Beroeps- onderofficier	6 (opl. inb.)	mulo (ca lts); voor KL ook 2 jaar mulo	24	ongeh.	idem		Opleiding aan K.M.S. ca L.K.S. (27-36 mnd) promotie mogelijk tot hogere o.o.-rangen. Voor uitblinkers moge- lijkheid om ber. off. te worden.	Opleiding KMS Onderoff. KLu

Korporaals	4 of 6	6 klassen l.o.; Voor KL: specialisten opl. van 6 mnd of meer, of mil. chauff. feursopl.; voor KLu: opleiding op hulp- niveau	23	ongeh./geh.	Aanvangsbasiswedde korporaal (bruto) 20 jaar f 307,- 22 jaar f 372,- 25 jaar f 422,-	Voor elke maand in contract gediend 25% van laatstgenoten maandsalaris bruto f 4500 tot f 7800	Kpl I. Mogelijkheid tot overgang in ber.dienst; dan vervalt premie	KVV (bruin)
Dienstplichtige Soldaten en Korporaals	1, 2, 3 of 4	voor KL: specialisten- opl. van 6 mnd of meer, of mil.- chauffeursopl.; voor KLu: opl. op hulp- niveau	idem	idem	idem	idem	Feiten die pleiten voor VND (groen)*	
Beroeps- korporaals	6	6 klassen l.o.	35 KonMar 25	idem KonMar ongeh.	idem	Kpl I. Bij Kon. Mar. mogelijkheid voor bevordering tot o.o.	KL: „In beroepdienst bij het leger” KLu: „Hulpkader” KonMar: „Marechaus- see worden”	

\* Folder voor groot-verlofgangers, tevens voor uitreiking aan dienstplichtigen in werkelijke dienst voor verbintenissen van 1, 2, 3 of 4 jaar.

de woningvoorziening („married quarters”), men kent er het instituut van „boys and apprentices”, er werd een uitgebreide campagne ingesteld om het militaire beroep voor te stellen als een waardevol beroep, enz.

Een vergelijking gaat dus niet op, en een in Engeland succesvolle maatregel kan niet zonder meer door ons land worden overgenomen. Dit neemt niet weg dat er in onze personeelssector naarstig wordt gestudeerd op de door de Engelsen gebezigde methodiek. Die studie kan wellicht leiden tot het inslaan van nieuwe wegen. Zo kondigde de minister in het genoemde begrotingsdebat aan dat hij van plan was een onderzoek in te stellen naar de oorzaken van de mindere bereidheid om een vrijwillige verbintenis bij de krijgsmacht te sluiten. Het zou mij niet verwonderen als deze maatregel in hoge mate zou zijn beïnvloed door het succes dat de Engelsen met dergelijke onderzoeken hebben behaald. De onderzoeken aldaar wezen uit dat er bij het Engelse volk een groot gebrek aan inzicht bestond in de huidige en toekomstige taak van het leger. Ook begreep men niet wat voor carrière het leger ook maar zou kunnen bieden. Een uitgebreide advertentiecampagne (£ 124.000 per jaar!) was het gevolg. In advertenties van een halve pagina kan men lezen wat de taak van het leger is en hoe men er werkt. Wil men meer weten dan kan men om toezending van een folder verzoeken.

### Het leger werft mee

Er is echter één groot verschil in methodiek waarop ik hier zou willen wijzen. *Het Engelse leger treedt zelf op als één van de grootste uitvoerders op het gebied van de werving.* Meer dan 5000 officieren, onderofficieren en manschappen zijn opgeleid om het beroepsleger als carrière naar buiten te brengen. Voor deze opleiding bediende het War Office zich van de adviezen van advertentiebureaus en van „Sales Consultant Ltd.” met betrekking tot methodes om daadwerkelijk het beroepsleger „aan de man” te brengen als carrière voor jonge lieden. Hierbij was het geenszins de bedoeling gebruik te maken van foefjes of trucs om het leger beter voor te stellen dan het in werkelijkheid is. De directeur van de Sales Consultant Ltd. deelde mee dat het leger, gewapend met deze adviezen, één van de meest efficiënte „verkooporganisaties” met betrekking tot recrutering had opgericht. Het Army Information Office treedt op als het voornaamste agentschap, verantwoordelijk voor recrutering,



doch bovendien zijn bij de infanteriebrigades ook gespecialiseerde teams gevormd. Ook de reservisten van de Territorial Army werden ingeschakeld omdat zij lokaal bijzonder goed zijn ingevoerd. De cursussen die werden gehouden behandelde onder andere de factoren die in bepaalde streken gunstig of ongunstig werken. Het belangrijkste van dit alles is dat werd bereikt dat het Britse leger heeft geleerd zich voor te doen en zich uit te drukken op een wijze, die door burgers kan worden begrepen.

### Situatie in Nederland

In Nederland ligt de zaak organisatorisch niet veel anders dan in Engeland. Ook bij ons is werving een departementale aangelegenheid. Ook bij ons is er op het departement een bureau (Afdeling Personeelspubliciteit) dat optreedt als voornaamste agentschap voor de werving. Deze afdeling voorziet de verschillende KL-onderdelen van de nodige wervingsinstructies en bij iedere S1 vindt men een map met aanwijzingen voor de werving. De functionarissen die met deze map moeten werken houden spreekuur, delen folders uit, hangen affiches op, houden trouw de veelvuldige wijzigingen bij en rapporteren periodiek over hun verrichtingen. Dit systeem werkt. Soms goed, maar dikwijls ook minder goed. De rapportages en de aantallen verbintenissen die langs deze weg tot stand komen wijzen dat uit.

*De vraag is echter: werkt het goed genoeg en zijn alle krachten die hier kunnen meewerken ook ingeschakeld?*

### Semantiek

Voor ik verder ga zou ik graag een verschijnsel willen signaleren dat belemmerend werkt op de krachten die hier zo heilzaam zouden kunnen werken.

Men vindt tegenwoordig in de literatuur nogal eens melding van het woord semantiek. Het is de wetenschap die zich bezighoudt met de bestudering van de verschillende waarden die een bepaald woord kan hebben. Ieder woord wijzigt in waarde door de omstandigheden waarin, en de personen waardoor, het wordt gebruikt. Een winkel waar men zijn etenswaren koopt heette nog niet zo lang geleden een grutterszaak. Later heette zo iets een kruidenierswinkel en daarna werd het levensmiddelenbedrijf. Dit woord heeft ook al weer plaatsgemaakt voor de supermarkt en het laatste op dit gebied is de superette (een

erbarmelijk woord; super = groot, ette is een verkleinwoord).

Het aantrekken van krijgsvolk geschiedde vroeger meestal door ronselen. De praktijken die daarbij opgeld deden gaven het woord een minder prettige betekenis. Het woord werving kwam in zwang maar kon de nare bijgedachte aan ronselen niet van zich afschudden. Werving werd omgedoopt in Personeelspubliciteit of (in het bedrijfsleven) personeelsvoorziening. Maar toch heeft het voor velen (welk woord men ook neemt) een nare bijmaak. Maar al te graag wordt de wervingsactiviteit overgelaten aan de departementale instanties. Men vindt dat men beslist niet eraan kan meedoen. Wellicht ligt hier de oorzaak van het feit dat niet alle krachten bij de werving worden ingeschakeld. Het is natuurlijk eenvoudig nu naar de Engelsen te wijzen en een goede wervingscursus als voorwaarde te stellen. In maart 1961, toen de wervingscampagne voor de KVV'ers en Vrijwillig nadienenden bij ons begon, werden inderdaad alle compagniescommandanten naar Den Haag ontboden voor een tweedaagse cursus over wervingsactiviteiten. De invloed die daarvan uitging was aanvankelijk duidelijk merkbaar. Wellicht is het opnieuw instellen van dergelijke cursussen onvermijdelijk en zullen die weer moeten worden overwogen. Wij hebben echter cursussen genoeg en zo mogelijk zal een oplossing zonder moeten worden gevonden. Dat is niet onmogelijk.

Wij zullen dan moeten beginnen met te aanvaarden dat werving geen activiteit is waarvan men zich verre moet houden. Werving in onze omstandigheden betekent slechts dat men bereid is om doel, wezen en opbouw van de Koninklijke Landmacht naar buiten uit te dragen en dat men zich de moeite wil nemen aan ieder die het maar horen wil te vertellen welke functies men in die organisatie kan bekleden. Voor dit laatste is nodig dat ieder — op welke plaats hij ook is gesteld — weet welke verbintenissen er bij de Koninklijke Landmacht kunnen worden gesloten, welke folders er bestaan en hoe de aanmeldingsprocedures verlopen.

Dit is nog lang niet altijd het geval. Toen één van de onderofficieren van de afdeling Personeelspubliciteit onlangs een bezoek bracht aan een Koninklijke-Landmachtonderdeel, vertelde de commandant hem triomfantelijk dat hij één van zijn mensen had geholpen bij een rekest om te worden toegelaten tot de K.M.S. Het rekest was kansloos. De man was gehuwd en voldeed daardoor niet aan de eisen voor toelating! Meer

en meer zal het moeten voorkomen dat commandanten het personeel dat zij daartoe geschikt achten direct benaderen en hen confronteren met de mogelijkheden om in dienst te blijven. Meer en meer zullen wij in onze omgeving jongelui die nog geen beroepskeuze maakten, moeten attenderen op de mogelijkheden die er in ons eigen bedrijf liggen. De folders van de afdeling Personeelspubliciteit liggen er niet alleen voor de functionarissen belast met de werving maar ook voor ons om te worden aangevraagd en te worden verspreid. De studiegidsen K.M.A. kunnen ook door ons worden gebruikt. Niet alleen om onszelf wat meer inzicht te geven in het voortreffelijke onderwijs dat daar thans wordt gegeven maar ook om er een buurjongen die voor de keuze staat meer houvast voor zijn beslissing mee te geven.

*Tegen het zelf mééwerven van het leger kunnen natuurlijk tal van bezwaren worden aangevoerd. „Wéér een taak erbij” verzucht de troepencommandant en ik kan er niets tegen inbrengen. Ten*

*hoogste kan hem als troost het gezegde van de spiering en de kabeljouw nog eens onder de aandacht worden gebracht. Een onderdeel zonder tekorten aan personeel zal hem ongetwijfeld minder zorgen baren. Er zijn nog tal van opinies die men kan laten horen zoals: „eerst huizen bouwen”, „lengte van het verband veranderen”, „premies verhogen”, „oefentoelagen verbeteren” enz., en in zekere zin zal ieder met zijn mening wel gelijk hebben. Er zijn echter twee bezwaren die ik hier heb willen elimineren en dat zijn:*

### 1. Het is een hopeloos geval

*Dat is het niet. De cijfers tonen het aan.*

### 2. Het leger zelf moet zich niet met werving inlaten

*Dat moet het wél: Er zijn onderdelen waar men de werving als een serieuze en voor ieder geldende taak opvat. Het zijn déze onderdelen, waar de meeste verbintenissen worden gesloten.*



## Nieuwe uitgave

**Weserübung — Die deutsche Besetzung von Dänemark und Norwegen 1940**, door prof. dr. W. Hubatsch, 586 blz., geïll. Uitg.: Musterschmidt-Verlag, Göttingen, 1963. Prijs: DM 42,—.

Dit boek, uitgegeven onder de aanduiding „Studien und Dokumente zur Geschichte der Zweiten Weltkrieges”, behandelt de Duitse bezetting van Denemarken en Noorwegen in 1940, die reeds acht jaar geleden voor de eerste maal is beschreven. In de loop van die acht jaren heeft de geschiedschrijver evenwel de beschikking gekregen over nieuwe, essentiële gegevens, nodig om de achtergronden van de verhouding tussen de diverse staten in 1940 beter te kunnen doorgronden. Men treft ze aan in het aanhangsel van de thans verschenen uitgave, dat overigens meer dan 350 blz., dus meer dan de helft van het boek, beslaat.

Men doet er goed aan zich bij de bestudering van dit werk voor ogen te houden dat de auteur — welke hoge graad van objectiviteit hem ook moge worden toegedacht in zijn functie van historicus — toch altijd ook

nog een van de belanghebbende partijen was. Vooral spreekt dit bij het 1e hoofdstuk, dat de positie van Scandinavië tussen de grote rijken Rusland, Engeland en Duitsland beschrijft, beginnende na Napoleon, doch snel overgaande tot het begin van onze eeuw, met uiteraard de nadruk op de periode, vallende vlak voor de Eerste Wereldoorlog tot 1940.

De Duitse angst voor een noordfront, op een moment dat hun dit niet gelegen zou komen, heeft uiteraard een veel grotere rol gespeeld bij de bezetting van Noorwegen dan het aandringen van Quisling.

Tot blz. 231 volgt een beschrijving van de krijgsgesbeurtenissen. De daarop aansluitende aanhangsels (ongeveer 100) geven dan de documenten (waaronder tevens die van Zweedse oorsprong); tenslotte volgt een zeer uitgebreide literatuuropgave.

Het werk van Hubatsch, men zal het intussen hebben begrepen, is beslist geen soort van populair-wetenschappelijke beschouwing, het is een volkomen gedocumenteerd oorlogswerk, dat de bestudering ten volle waard is.

v. H.



# De luchtoorlog van de toekomst

door dr. M. W. J. M. BROEKMEIJER, *Commodore van de Koninklijke Luchtmacht*

*In 1939 werd uitgegeven het al in 1937 geschreven boek „Het Luchtwapen en zijn problemen”, door M. W. J. M. Broekmeijer, 1e Luitenant-Waarnemer. Een recensie verscheen in De Militaire Spectator van september 1939. In zijn boek voorzag schrijver reeds de chaos die het luchtwapen bij machte was bij de oorlogvoerende volken teweeg te brengen.*

*In zijn slotwoord schreef hij: „Het is de groote betekenis van het luchtwapen, dat de geduchte bedreiging, die van dit wapen uitgaat, door zijn preventieve werking een waarborg kan zijn voor het bewaren van den vrede”. Door het ontketenen van de Naziwaanzen heeft dit niet zo mogen zijn. In grote delen van Europa werd het door het optreden van het luchtwapen een chaos. Door de werkkraft en de veerkraft van het Europese volk, gesteund door het geweldig Amerikaans economisch potentieel, werd deze chaos hersteld. Inmiddels zijn de destructiemiddelen ongelimiteerd verveelvoudigd en zo de genoemde uitspraak uit het slotwoord ooit van kracht zou zijn, dan is het dat nu.*

*De redactie heeft de schrijver van „Het Luchtwapen en zijn problemen”, de huidige Commodore M. W. J. M. Broekmeijer verzocht zijn mening over de verdere ontwikkeling van het luchtwapen te willen geven.*

REDACTIE

*Schets van een ruimtestation van de toekomst*

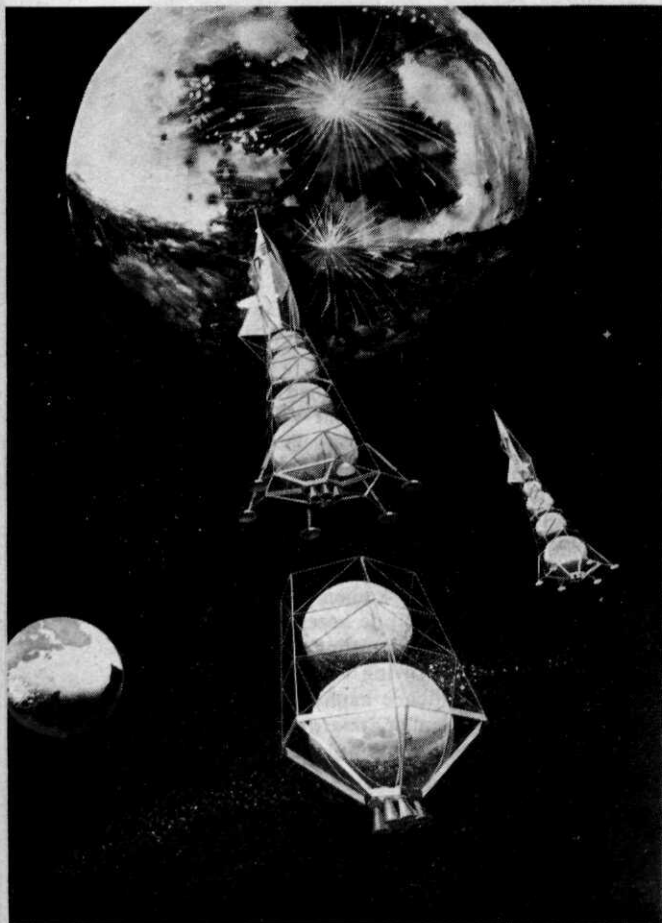

Het is niet zonder enige schroom dat ik aan het verzoek van de Redactie van De Militaire Spectator voldoe om mijn persoonlijke visie te geven over de ontwikkeling van de luchtoorlog en meer geconcretiseerd over de luchtoorlog van de toekomst. Het is bijzonder moeilijk om te voorzien, welke uitvindingen op technologisch, natuurfysisch, chemisch en biologisch gebied zullen worden gedaan en het enige waarover geen twijfel bestaat is dat de wetenschappelijke vooruitgang plaatsvindt met een enorme snelheid en dat alle nieuwe kennis een grote invloed zal hebben op de ontwikkeling van de toekomstige militaire wapensystemen. Het opstellen van een prognose over de luchtoorlog van de toekomst is daarom wel uitermate moeilijk, doch aan de hand van bepaalde tendensen in de huidige research en ontwikkeling van militaire middelen is het toch verantwoord om tot enkele algemene conclusies te komen. Er is één heel belangrijke factor, die helaas maar al te veel over het hoofd wordt gezien of gebagatelliseerd, doch — ongeacht wat de wetenschap ook brengt — bepalend is voor het heden én voor de toekomst. Men kan de meest vernuftige dingen uitdenken, ontwikkelen en construeren en door middel van computers en elektronische breinen al die nieuwe wapensystemen doen bedienen, doch die bediening wil slechts feilloos werken wanneer alles verloopt zoals wij het hebben gecalculeerd. Alle experimenten met super- en hypersonen vliegtuigen,

raketten en ruimtevaartuigen hebben ons geleerd, dat onze calculaties wel allemaal goed zijn geweest, doch dat zich omstandigheden hebben voorgedaan — soms zelfs zeer kleine oorzaken — die het zo perfect gecalculerde experiment tot een fiasco maakten. Alleen de denkende, deskundige en ervaren mens is in staat om in te grijpen, wanneer die kleine niet vooraf te calculeren storingen of gewijzigde omstandigheden zich voordoen en het experiment of de geplande taak dreigen te doen mislukken. Een markant voorbeeld hiervan is wellicht een testvlucht met het experimentele Fairey Delta vliegtuig, waarmee later een Brits wereldsnelheidsrecord van 1132 mijl per uur werd gevestigd door Peter Twiss. Bij een tweede testvlucht die deze vlieger vóór dat succes op een bepaalde dag nog wilde maken met het oog op een verwachte slecht-weerperiode, bleek dat een stukje rubber seal bij de motor niet goed vastzat en het werd daarom gemaximaliseerd en om geen tijd te verliezen maar verwijderd omdat het geen enkele invloed zou kunnen hebben op de aerodynamische factoren. Gestart en geklommen naar 30.000 voet gaf de straalmotor de geest en alles wees erop (ook de instrumenten en waarschuwingslichten gaven dat prompt aan) dat brandstofgebrek de oorzaak van het euvel was.

Toch was het toestel volgetankt en Twiss moest nog een flinke tijd hebben kunnen vliegen. Inschakelen van reservetanks had niet het minste resultaat. Alle brandstof moest dus op zijn. Het hydraulisch systeem werkte niet meer en Twiss moest een zeer hachelijke landing maken. Door het wegnemen van dat stukje rubber seal was er een luchtdruk ontstaan, die de brandstoftoevoer afkneep. Het was de mens Twiss die, bliksemsnel reagerend en alle kleine mogelijkheden uitbuitend, het kostbare vliegtuig toch veilig en met weinig schade wist thuis te brengen.<sup>1</sup>

Met dit voorbeeld wil ik met de meeste klem erop wijzen, dat alleen de mens in staat is om op de niet-gecalculeerde voorvallen te reageren, die te corrigeren en de taak alsnog uit te voeren. In deze tijd van schijnbaar onbepaalde technologische mogelijkheden, waarbij wij in staat zijn om een ruimtevaartuig op zijn weg naar Venus, wanneer het van het geplande traject afwijkt, weer in de gewenste baan te brengen, hebben wij de neiging ons te verbeelden dat wij alles met computers, relais en dergelijke kunnen doen. De mens op de grond corrigeert en elke storing is verholpen. In werkelijkheid is het echter dat wij

vooraf hebben gecalculerd wat moet worden gedaan, wanneer mogelijk geachte en bekende storingen zouden optreden. Toch komen er niet voorziene storingen voor en dan tolt het, niet meer door de mens op de grond te corrigeren, ruimtevaartuig onbeïnvloedbaar door de wereldruimte.

De historie heeft ons geleerd, dat tegen elk nieuw wapen binnen korte of lange tijd toch weer een tegenmiddel wordt gevonden. Men weet nooit zeker van te voren, wat de vijand reeds als tegenmaatregel heeft ontwikkeld. Al onze prachtige calculaties ten spijt kan de vijand dus ons nieuwste en schijnbaar onfeilbare wapensysteem onbruikbaar maken, hetzij door elektronische of andere tegenmaatregelen. Alle raketten of via de wereldruimte naar het vijandelijk territorium gedirigeerde destructiemiddelen kunnen door *niet* door ons vooraf te calculeren tegenmaatregelen onschadelijk worden gemaakt. Alleen de mens, dat ruimtevaartuig bemannend, is in staat om te reageren op de vijandelijke tegenmaatregelen. Uiteraard is het niet zeker dat hij altijd erin zal slagen, doch de kans op succes is ongetwijfeld belangrijk groter.

In onze moderne wereldverhoudingen en met het oog op de technologische en andere mogelijkheden, zijn de gevaren voor immense destructie bijna onvoorstelbaar geworden. Binnen enkele minuten kan een destructie worden bewerkstelligd, waarbij alle in de laatste oorlog afgeworpen vliegtuigbommen verhoudingsgewijs slechts de waarde hebben van een op oudejaarsavond aangestoken rotje of zevenklapper. Het luchtruim en de wereldruimte zijn het belangrijkste medium geworden via welk de meest destructieve middelen naar het vijandelijk territorium kunnen worden gedirigeerd om hun massaal vernietigingswerk te doen. Die bedreiging is wederzijds en geldt dus voor aanvaller én verdediger. In de V.S. heeft men berekend dat bij een totale nucleaire oorlog de eerste dag 24% van de totaal 175 miljoen Amerikaanse staatsburgers zal zijn gedood en ruim 37% gewond. Na 2 maanden zouden er als gevolg van de na-effecten nog wel een 70 miljoen, meer of minder de gevolgen van de thermonucleaire explosies nog later ondervindend, overblijven. Voor de Sovjets kunnen wij een soortgelijk beeld verwachten.

Het resultaat van deze onvoorstelbare dreiging is, dat de verantwoordelijke regeringsleiders zeker niet lichtvaardig over het ontketenen van een oorlog zullen denken. Zij vrezen dit machtige zwaard van Damocles. Ik zou willen zeggen:

<sup>1</sup> P. Twiss — *Faster than the sun*. Londen (1963)21.



gelukkig dat de luchtweg en de aanwezige moderne wapensystemen, door hun existentie zo de vrede werkelijk afpersen. Chroestsjov kent de gevaren net zo goed als wij. Laten wij blij zijn met deze wederzijdse thermonucleaire chantage waardoor de vrede wordt afgedwongen. Het dwingt de Sovjets tot het nemen van hun toevlucht tot politieke, psychologische en economische acties om hun staatkundig doel van communistische wereldoverheersing toch nog te trachten te bereiken. Het grootste gevaar voor de wereldvrede is, wanneer wij het thermonucleaire chantagemiddel eenzijdig verzwakken of laten verouderen. Wij willen de wereldvrede, maar dan moeten wij ook niet weer gaan denken aan en het scheppen van de mogelijkheid van een conventionele oorlog in de stijl van de vijfjarige Tweede Wereldoorlog. Die conventionele oorlog zal altijd ertoe leiden, dat de verliezende partij wordt geforceerd om toch de nucleaire wapens te gaan gebruiken, indien men althans de volgens mij onnozele opvatting zou huldigen, dat de Sovjets ooit het Westen de kans zouden verschaffen te beslissen over een al of niet verrassend gebruik van de nucleaire wapens. Slechts het laten van de keuze tussen totale destructie óf koude oorlog is in staat om een wereldramp te voorkomen. Het is het machtsevenwicht tussen Oost en West door in deze via de luchtweg te gebruiken thermonucleaire destructiemiddelen, dat beslissend is voor de toekomst. Men begint een oorlog alleen, wanneer men denkt dat de prijs die men moet betalen voor het bereiken van het staatkundig doel (onverschillig of dat nu van levensbeschouwelijke aard is of om de wereldmacht te bezitten), dus in de vorm van destructie in eigen huis, lager is dan het gewin. Bij elk ontwapeningsplan, hoe zeer ook toe te juichen, zal men dat machtsevenwicht zorgvuldig dienen te bewaren, wil men elke kans op en gedachte aan een agressie in de kiem smoren.

Het valt niet te ontkennen dat de van de luchtweg of de wereldruimte gebruik makende wapensystemen beslissend zijn en dat daarbij de betekenis van een kanon, tank, kruiser of mijnenveger in het niet verzinkt.

Het gevolg van dit feit is, dat de agressieve mogelijkheden in de wereld alles erop zullen zetten om het thermonucleaire machtsevenwicht te verstoren. Op het ogenblik heeft het laagvliegende strike-vliegtuig nog een belangrijke betekenis. De hoogvliegende straalbommenwerper met nucleaire lading zal worden bedreigd door de geleide wapens van de luchtverdediging doch, gezien de

kosten van een dergelijk geleide-wapenluchtverdediging voor een gebied als de U.S.S.R. of de V.S., is een dergelijk systeem nooit waterdicht. Een strategische bommenwerpervloot zal, zij het met enorme verliezen en mede door verstoring van de vijandelijke radar, toch altijd nog de vijandelijke luchtverdediging kunnen verzadigen en tenslotte toch nog een niet te onderschatten destructie met nucleaire wapens kunnen veroorzaken. De raketten met atoomlading zijn nog moeilijk te onderscheppen, alhoewel luchtverdedigingsmiddelen daartegen al in ontwikkeling zijn. De raket kan echter maar éénmaal worden ingezet; het vliegtuig meermalen. De raket kan niet reageren op vijandelijke afweermatregelen, de bemande bommenwerper tot op zekere hoogte wel.

Tot zover heb ik alleen nog gesproken over de wapensystemen die nu al min of meer operationeel bruikbaar zijn. Wat zal echter de toekomst opleveren? Alles wat binnen, laten wij maar zeggen de dampkring, opereert is aan het verouderen door de ontwikkeling van afweermiddelen, zowel wat betreft geleide wapens als op elektronisch gebied. Het territorium van de toekomstoorlog zal alleen nog maar de wereldruimte kunnen zijn. Het valt dan ook niet te verwonderen dat Oost zowel als West thans geen middelen sparen om de problemen verbonden aan de ruimtevaart te leren kennen en de oplossing ervan te vinden. Het U2-verkenningsvliegtuig is verouderd en een serie om de aarde cirkelende Amerikaanse satellieten zorgt voor een ononderbroken rond-de-klokverkenning van het Sovjet-territorium. De proef waarbij men een lading metaaldeeltjes in de ruimte bracht, daarbij populair gesproken een deuk in de magnetische gordel van Allen rondom de aarde veroorzakend, moet worden gezien als een rudimentaire poging om via de wereldruimte door de U.S.S.R. gelanceerde aanvalswapens tijdig te kunnen onderscheppen en onklaar te maken. In analogie met de technologische strijd in de dampkring om een hechte en doeltreffende luchtverdediging tegen onbemande raketten op te bouwen, werkt men nu koortsachtig om de via de wereldruimte gelanceerde raketten onschadelijk te maken. Opnieuw geldt hier dat de gelanceerde offensieve raket alleen dan zijn doel zal bereiken wanneer er zich maar geen niet-gelanceerde tegenmaatregelen — van welke aard die ook mogen zijn — voordoen. Mijn gedachten gaan daarom uit naar bemande ruimtevaartuigen, die de van de aarde gelanceerde en zich via de wereldruimte voort-

bewegende raketten hetzij door tegenmaatregelen het doel doen missen en zo mogelijk onschadelijk maken, dan wel, van de offensieve kant gezien, de vijandelijke tegenmaatregelen neutraliseren. Het is een vorm van luchtafweer die onvoorstelbare bedragen kost en zeker wanneer daarmee het gehele eigen territorium moet worden beschermd. Ondanks dat alles blijft er het risico — ook in geval van het corrigerend optredende bemande ruimtestation — dat de nietgecalculeerde vijandelijke storingsmaatregelen van de onbemande raket toch niet, of niet tijdig, kunnen worden geneutraliseerd. De volgende fase is dan het bemande ruimtevliegtuig, dat onverwacht en boven het vijandelijk gebied een geleide raket met thermonucleaire, biologische of chemische destructieve lading kan lanceren. De dan wel zeer korte fase van de vlucht van die geleide raket — in de ruimte gelanceerd — maakt het tijdig treffen van afweermaatregelen vrijwel ondoenlijk. De proeven met het bemande experimentele X15-vliegtuig en het daaruit in ontwikkeling zijnde bemande Dyna-Soar-project, waarbij het ruimtevaartuig op zijn basis kan terugkeren, is de voorloper van het modernste bemande offensieve ruimtevliegtuig. Aanvankelijk met één piloot, later als ruimteluchtkruiser met meer bemanningsleden, met als taak lancering van een massaal destructieve raket of als storingszender op magnetisch of elektronisch terrein.

De strijd van de toekomst in en via de wereldruimte in 1970 of later, wordt *nu* beslist in de researchcentra van Oost en West. Steeds grotere bedragen zullen voor deze defensie in de ruimte moeten worden geïnvesteerd en steeds meer wetenschapsmensen van het allerhoogste kaliber zullen nodig zijn. Is deze toekomst uitzichtloos?

*Dyna Soar gaat in orbit*

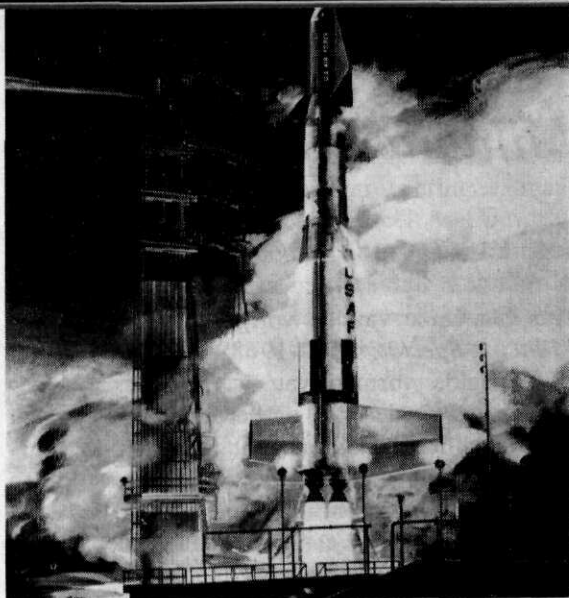
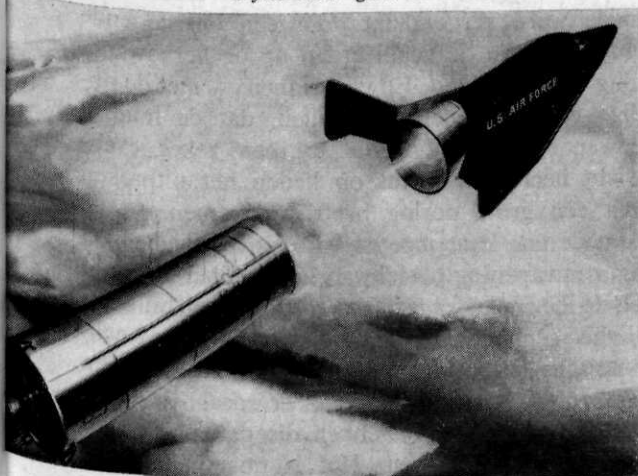

*Dyna-Soar-lancering*

Neen, want de kosten worden zo hoog, dat — mits maar het technologisch machtsevenwicht en het destructief vermogen in balans wordt gehouden t.o.v. Oost en West — het voeren van de oorlog zichzelf onmogelijk heeft gemaakt.

Het grote gevaar dat ik voor het heden zie is, dat de politici de heilige wil en de moed missen om met de realiteit van de mogelijkheden van de voortsnellende techniek rekening te houden en zich ertoe laten verleiden weer te gaan denken aan het lokale conventionele conflict voor de oplossing van de politieke wereldcontroversen. De conventionele oorlogsvoeringsgedachte is de grootste bedreiger van de wereldvrede; het is de gevaarlijkste uitlokking van een oorlog die uiteindelijk dan toch zal eindigen in de zo terecht gevreesde thermonucleaire oorlog. Houdt men vast aan het vaste geloof dat de ruimte-oorlogsvoorbereiding als hiervoren geschilderd zelf de oorlog onmogelijk zal maken, dan dient men eerst recht de vrede.

Het zijn de oorlogsmiddelen zelf die door het niet meer in te tomen destructieve potentieel hun eigen bestaan moeten liquideren en het mensdom doen realiseren dat Moeder Aarde te klein is geworden voor het allesvernietigende experiment van een oorlog. Zijn er ook andere bewoonde planeten? Is het de loop van de geschiedenis van de wereld dat de aardse oorlog wordt uitgebannen en de oorlog in de wereldruimte met andere bewoonde planeten ervoor in de plaats komt? Laat ons hopen van niet! Voor het huidige is het echter zaak niet terug te vallen op de historische kleinere conventionele oorlog, doch de moed en de ruime visie op te brengen door te denken in de richting van de ruimte-oorlog en het, met het bemande ruimtevehikel, afpersen van de wereldvrede.



# Militaire aspecten van de ontwapening (II)

door F. VAN PELT, Luitenant-Kolonel van de Generale Staf

Aan het einde van de vorige beschouwing (*De Militaire Spectator* 132(1963)(4)177) staat, dat er bepaalde vormen van wapencontrole<sup>1</sup> mogelijk zijn, die de kans op het uitbreken van een groot conflict doen afnemen; doch dat er daarentegen ook maatregelen zijn, die de kans op een gewapend conflict in de huidige situatie doen toenemen. Door het eerste te doen en het tweede na te laten zou het mogelijk moeten zijn om de onderkende en bestaande waarschijnlijkheid op het uitbreken van een algemene en totale oorlog te verminderen.

Het probleem, waarvoor wij op dit moment staan, is niet in eerste instantie om het kernwapen in zijn geheel uit te bannen, maar om te zien of het mogelijk is het leven op aarde met die massavernietigingswapens wat minder gevaarlijk te maken. Bij onze studie op het gebied van de ontwapening zijn wij zo vaak de bewering tegengekomen, dat wapenfabrikanten en militairen de eigenlijke veroorzakers van de huidige bewapeningswedloop en de spanning in de wereld zijn. Uit dien hoofde zijn wij deze artikelen-serie begonnen. Om aan te tonen, dat het ook voor militairen goed mogelijk is een steentje bij te dragen tot het voorkomen van het uitbreken van een wereldomvattend conflict. Maar voor ons militairen is het wel noodzakelijk vast te houden aan de algemene voorwaarde, waarmee wij de vorige keer eindigden, namelijk dat de bedreiging van de westerse waarden, die wij momenteel onderkennen, op dezelfde wijze moet worden tegemoetgetreden als nu het geval is. Dit zeker zolang die dreiging niet wijzigt naar vorm en omvang.

## Uitgangspunten voor keuze maatregelen wapencontrole

### Tijdvak

Bij de verdere uitwerking beperken wij ons tot de nabije toekomst, d.w.z. tot ongeveer de jaren 1970-1975. Wij bereiken hiermee, dat wij het be-

staan van een machtsevenwicht tussen de twee grote kernwapenmachten als uitgangspunt kunnen nemen. In dit tijdsbestek is het onwaarschijnlijk, dat er een derde grote kernwapenmacht verschijnt of dat er op een andere manier een grote wijziging in de verhouding komt. Wij denken hierbij bv. aan Rood-China, Midden- en Zuid-Amerika en Zuidoost-Azië.

### Wapencontrole als onderdeel groter geheel

Er is een verandering opgetreden in de betekenis van het woord „strategie”. Het ontstaan van de koude en van de totale oorlog is aanleiding geweest om de begrippen algemene of generale strategie in te voeren. Hieronder dan te verstaan een combinatie van de politieke en de zuiver militaire strategie. Hierbij vindt de militaire strategie alleen toepassing tijdens de „warme” oorlog, waarbij van militaire machtsmiddelen gebruik wordt gemaakt. Het is de stok achter de deur in tijd van vrede, waaronder ook het tijdperk van de koude oorlog is te verstaan. Algemene strategie is niet gebonden aan oorlog of vrede en maakt in tijd van vrede hoofdzakelijk gebruik van de politieke strategie.

In het verband van dit artikel komen wij nu op de onderlinge samenhang tussen bewapeningswedloop en politieke spanning. Wat zijn hier oorzaak en gevolg? Er zijn historische voorbeelden aan te halen, waarbij een bewapeningswedloop tot een gewapend conflict leidde, maar het omgekeerde is ook wel het geval geweest. Men zou kunnen zeggen, dat de Tweede Wereldoorlog mede werd veroorzaakt door een onvoldoende antwoord van de geallieerden op de herbewapening van Duitsland. En wij kunnen — met de nodige voorzichtigheid — stellen, dat de huidige bewapeningswedloop, die tot een zeker evenwicht heeft geleid, tot op heden het uitbreken van een grote oorlog heeft voorkomen.

Aan de ene kant moeten wij ons ervoor hoeden om ontwapening teveel van een militair oogpunt uit te bezien. Het gaat niet alleen om militaire aangelegenheden, er zijn allerlei politieke, economische en psychologische factoren, die een rol spelen. Niet voor niets is er sprake van een koude oorlog en wij hebben die dan ook nader trachten te definiëren. Het is ongetwijfeld zo,

<sup>1</sup> Onder wapencontrole verder te verstaan alle maatregelen voor zowel ontwapening als controle op de bewapening.

dat een vermindering van de politieke en economische spanningen en het verminderen van de propaganda-oorlog een kalmerende invloed hebben op de koude oorlog en dus indirect op de warme oorlog.

Aan de andere kant is het feit, dat wij wapencontrole als onderdeel van een groter geheel moeten beschouwen, van veel belang voor de veiligheid van het westen. Het heeft weinig zin om overeenstemming te bereiken over een vermindering van de bewapening, als de andere partij in het overleg al een dergelijke overmacht op economisch en ideologisch gebied heeft, dat hij toch uiteindelijk zijn politieke doelstellingen kan bereiken.

In een gunstig politiek klimaat is de kans op overeenstemming bij onderhandelingen zeker groter, maar dit gunstige politieke klimaat mag niet zijn ontstaan door het behalen van een overwicht op het niet zuiver militaire terrein. Wij zouden willen stellen, dat maatregelen op het gebied van de wapencontrole moeten worden gesynchroniseerd met een verbetering van de verhoudingen op politiek gebied, zonder dat het ene ten koste gaat van het andere.

In dit verband is het goed om de denkbeelden van Chroestsjov over de coëxistentie aan te halen. Op een vergadering in Novosibirsk op 10 oktober 1959 zei de Russische premier:

„... Vreedzame coëxistentie moet juist worden begrepen. Coëxistentie is de voortzetting van de strijd tussen twee maatschappelijke stelsels, maar strijd met vreedzame middelen zonder oorlog, zonder de inmenging van de ene staat in de interne zaken van de ander. Deze strijd moet niet worden gevreesd. Wij moeten krachtig en aanhoudend strijden voor onze ideeën, onze levenswijze, ons socialistisch stelsel. De verdedigers van het kapitalisme zullen evenmin afstand doen van hun levenswijze of hun ideologie, zij zullen strijden. Wij beschouwen dit als een economische, politieke en ideologische strijd, maar niet als een militaire ...” (Zie verder *De Militaire Spectator* 130(1961)(12)453).

*Algemene en volledige ontwapening heeft als be-  
gindoel geen zin.*

Alhoewel wij in de afgelopen jaren snelle veranderingen in het gehele wereldbeeld hebben gezien, is het onvoorstelbaar, dat in de periode tot 1970—1975 een zodanige wijziging in de verhoudingen op aarde zou ontstaan, dat een algemene en volledige ontwapening ook maar enige kans krijgt. Het is juist om dit als einddoel te stellen, maar dan voor een verre toekomst en dus wel-

licht niet meer te bereiken voor onze generatie. Wij leven in een wereld van soevereine staten, wel verenigd in een aantal groeperingen, maar ook daarbinnen is de soevereiniteit van de deelnemers nog haast volledig onaangetast. Er is op dit moment geen efficiënt werkende wereldorde. De Verenigde Naties kunnen wellicht bepaalde conflicten vermijden, maar geweld uitbannen is nog onvoorstelbaar.

Het ontbreken van een hogere eenheid, die de orde tussen de staten moet handhaven, zou op dit moment ertoe leiden, dat ontwapening van al die soevereine staten tot de grootste politieke wanorde aanleiding zou geven. Een dergelijke macht is voor de eerste tijd ook onverenigbaar met het bestaande wantrouwen op de wereld. Men stelt ook wel eens dat, historisch gezien, de wereld altijd met oorlog te maken heeft gehad en dat dit altijd een verschrikkelijke aangelegenheid is geweest en men vraagt zich dan af, waarom wij nu ineens ontwapening moeten hebben. In de Dertigjarige Oorlog is in grote delen van Duitsland meer dan de helft van de bevolking omgekomen. Heeft de Sovjet-Unie in de Tweede Wereldoorlog niet 20 miljoen mensen verloren en waarom zou zij dit in een kernwapenconflict ook niet riskeren als zij daarmee haar doelstellingen zou kunnen bereiken?

Maar het is nu zo, dat wij over middelen beschikken om een dergelijk verlies aan mensenlevens in een zeer kort tijdsbestek toe te brengen en dat is geheel iets anders. Dat is een van de redenen, waarom in onze dagen het uitbannen van de oorlog, wat men eigenlijk in de laatste eeuw na ieder groot conflict heeft gewild, zo uitermate belangrijk is geworden.

Een groot bezwaar is, dat het misschien wel mogelijk is om alle wapens te vernietigen en alle generale staven met pensioen te sturen maar het technisch denken is niet stop te zetten. Wetenschapsmensen en technici kan men niet ervan weerhouden om uit de hun nog bekende formules en ontwerpen nieuwe wapens te maken, als de ontwapeningsovereenkomst faalt. En die zal falen, zolang er nog spanningen tussen de staten voorkomen, die niet door een internationale macht zijn op te lossen.

Voor de Sovjet-Unie schijnt naar algemene en volledige ontwapening te streven. Zij gaat waarschijnlijk ervan uit, dat op dit moment een grote en totale oorlog een onbruikbaar middel is voor het bereiken van de nationale doeleinden, zoals wij die hierboven in het kader van de coëxistentie stelden. Zonder deze oorlog dient de ring van



aard in het achterland/etappengebied kunnen worden verwacht, dient echter het maatschappelijk en economisch leven hier te lande zo goed mogelijk in stand te worden gehouden. Het is hierbij duidelijk, dat verstorend van de openbare orde en rust niet alleen de civiele krachtsinspanning aantast, doch ook een ongunstige invloed kan uitoefenen op de uitvoering van militaire (territoriale) taken.

Handhaving van de openbare orde is uiteraard — ook in oorlogstijd — een verantwoordelijkheid van de burgerlijke overheid. Zodra echter nucleaire calamiteiten en andere ordeverstorende invloeden een dusdanige omvang aannemen, dat het militaire belang in het gedrang dreigt te komen en de civiele overheid de situatie niet meer met eigen middelen kan beheersen, zullen de BLS en de daartoe bevoegde territoriale autoriteiten *onmiddellijk moeten bijspringen*. Dit laatste kan echter niet eerder geschieden dan nadat de Staat van Beleg is afgekondigd; de noodzaak daartoe moet derhalve tijdig worden onderkend!

Dit „bijspringen” van de militaire overheid kan onder meer omvatten:

1. het instellen van verboden gebieden bij belangrijke objecten (sleutelpunten);
2. het treffen van bepaalde verkeersmaatregelen;
3. het gelasten van vernielingen en/of inundaties;
4. het verkrijgen van terreinen en gebouwen;
5. het instellen van censuur;
6. het bestrijden van paniekluchten;
7. overige maatregelen ter handhaving van de openbare orde ter beveiliging van militaire belangen.

De mogelijkheid tot dit militaire optreden ligt besloten in art. 202 van de Grondwet, waarbij is bepaald:

1. dat ter handhaving van de uit- of inwendige veiligheid elk gedeelte van het grondgebied van het Koninkrijk in staat van oorlog of in staat van beleg kan worden verklaard;
2. dat onder die omstandigheden de grondwettelijke bevoegdheden van het burgerlijk gezag ten opzichte van de openbare orde en de politie geheel of ten dele op het militair gezag overgaan en dat de burgerlijke overheden aan de militaire overheid ondergeschikt worden.

De nadere regelen omtrent *de wijze van uitoefening*

*van het militair gezag* (en welke militaire autoriteiten daarmee zijn bekleed) zijn gesteld in de Oorlogswet<sup>1</sup> die op genoemd artikel van de Grondwet is gebaseerd.

In het algemeen komt het hierop neer, dat bij de uitoefening van bedoelde militair-gezagbevoegdheden de aangewezen militaire autoriteiten in samenwerking met de civiele overheid die maatregelen treffen, die de burgerlijke overheid niet kan realiseren omdat haar daartoe de macht ontbreekt.

De Oorlogswet bepaalt derhalve onder meer, dat:

1. de politie en de brandweer onder bevel van het militair gezag treden;
2. burgerlijke besturen en de daarbij in dienst zijnde ambtenaren verplicht zijn te gehoorzamen aan het militair gezag;
3. het militair gezag bevoegd is:
  - a. burgers te interneren;
  - b. de bewegingsvrijheid te beperken;
  - c. provinciale- en gemeentelijke verordeningen te wijzigen;
  - d. zonodig een geheime politie in te stellen.

In het zogenaamde Aanwijzingsbesluit, zijnde een uitvoeringsbesluit van de Oorlogswet, worden de militaire (en maritieme) autoriteiten genoemd, die na de afkondiging van de Staat van Beleg het militair gezag uitoefenen. Deze gezagsdragers zijn:

1. de BLS en de NTB, die beiden het militair gezag in geheel Nederland kunnen uitoefenen;
2. de TBs, TCn en Garnizoenscommandanten, elk in het bij KB voor hen vastgestelde gezagsgebied;
3. een aantal Marine-autoriteiten, elk eveneens in het voor hen bij KB vastgestelde gezagsgebied.

Hierbij dient te worden vermeld, dat genoemde gezagsdragers niet zonder meer alle in de Oorlogswet gegeven bevoegdheden kunnen hanteren. De Instructie Militair-gezagautoriteiten (eveneens een uitvoeringsbesluit van de Oorlogswet) geeft namelijk — alleszins logisch — aan, dat de hiërarchiek lager gestelde gezagsdrager de even-

<sup>1</sup> Bedoeld is de Oorlogswet van 1899, die te zijner tijd door een nieuwe zal worden vervangen; een daartoe strekkend wetsontwerp is reeds in behandeling genomen door de Staten-Generaal. Daarbij valt te verwachten, dat de regelen omtrent de wijze van uitoefening van het militair gezag onverkort zullen worden gehandhaafd.

bondgenootschappen rond de Sovjet-Unie te worden doorbroken, want dan alleen zijn de nationale verlangens te bereiken. Vóór de algemene ontwapening moet wellicht eerst de spanning worden opgevoerd, want dan zal de noodzaak zich beter doen voelen. De Sovjet-Unie kan dan van de toestand van ontwapening profiteren om de vestiging van het wereldcommunisme te bewerkstelligen.

### **Essentiële voorwaarden waaraan iedere maatregel moet voldoen**

De twee voorwaarden, waaraan in het huidige tijdsbestek en onder de bestaande verhoudingen iedere wapen-controlemaatregel moet voldoen, zijn:

- het eigen belang van de twee grote machten moet worden gediend;
- er moet volledig rekening worden gehouden met het altijd aanwezige wantrouwen.

### *Eigen belang*

Slechts als een maatregel het eigen belang dient — naar de maatstaf, die het land zelf aanlegt — kan er een kans op succes bestaan. In de inleiding van het vorig artikel hebben wij gezien, hoe de huidige toestand van betrekkelijke vrede op een machtsevenwicht berust en dat beide partijen belang erbij schijnen te hebben om die toestand van evenwicht te handhaven. Men gaat momenteel ervan uit, dat er in het algemeen in een totale kernwapenoorlog geen overwinnaar zal zijn. Beide partijen beweren dat dit niet zo is, maar er zijn zoveel onberekenbare factoren, dat er in ieder geval geen sprake van zekerheid is. Dit is een opvallend verschil met het tijdperk van voor de invoering van het kernwapen. Toen was degene, die een oorlog na weloverwogen overleg ontketende, voor zichzelf ervan overtuigd, dat de oorlog zou worden gewonnen.

Het is dus in het belang van beide partijen om de mogelijkheid van het ontketenen van een algemene oorlog te voorkomen. Alle controlemaatregelen, die hierop zijn gericht, maken bij een eerste selectie een goede kans van slagen.

### *Wantrouwen*

Wantrouwen is wel een van de voornaamste belemmeringen voor het bereiken van praktische resultaten op het gebied van de ontwapening. Om met deze factor rekening te kunnen houden, dienen wij globaal aan te geven, waarop het

wantrouwen aan beide zijden berust. Dit is natuurlijk geen eenvoudige zaak, omdat wij ons hiervoor ook in de gedachtenwereld van het oosten moeten verplaatsen, maar wij zullen hieronder een poging wagen. Eventuele maatregelen dienen in ieder geval geen voedsel te geven aan vergroting van het bestaande wantrouwen. Het wantrouwen van de Verenigde Staten berust op de volgende factoren:

- niettegenstaande allerlei ontwapeningsvoorstellen blijft het Russische doel het vestigen van de hegemonie van het communisme over de gehele wereld; ontwapening wordt alleen voor betere uitgangspositie en tijdwinst gebruikt;
- de Russische overmacht op het gebied van conventionele strijdmiddelen wordt veel effectiever en de kans op gebruik wordt dus groter als de afschrikking onbruikbaar wordt;
- vermindering van strijdmachten geeft meer mogelijkheden voor het infiltreren in allerlei niet zo stabiele landen;
- Rusland is in vergelijking met de V.S. een gesloten land, er is een grote angst voor het onbekende.

Het wantrouwen van de Sovjet-Unie berust op:

- bases rond de Sovjet-Unie, vooral i.v.m. de oorlog bij vergissing;
- mogelijkheden voor spionage, de kracht van de Sovjet-Unie berust gedeeltelijk op geheimhouding;
- herbewapening West-Duitsland, het revanchisme;
- kapitalisme wil verdwijning communisme, oorlogseconomie is van belang voor westers kapitalisme.

Alle controlemaatregelen zijn zeer nauw met dit wantrouwen verbonden en wij zien momenteel hoe hier de grootste moeilijkheden ontstaan. Wij moeten dus trachten aan een strenge controle op de naleving van een overeenkomst te ontkomen. Uit een militair oogpunt lijkt dit een onaanvaardbaar risico. Maar heeft President Kennedy in zijn toespraak op 25 september 1961 voor de Algemene Vergadering van de Verenigde Naties niet gezegd, dat de risico's verbonden aan ontwapening, verbleken bij de risico's verbonden aan een onbeperkte bewapeningswedloop? Wanneer wij bij de slotbeoordeling t.a.v. de militaire aanvaardbaarheid van een bepaalde maatregel, mede het geval in beschouwing nemen, dat de andere partij zich *niet* aan de overeenkomst houdt, kunnen wij een dergelijk risico aanvaar-



**TABEL 1**  
**Overzicht van de controlemaatregelen die een kans op succes hebben**

	Controlemaatregelen (zie tabel 2)										
	A		B		C	D	E	F			
	1	2	3	4	5	1	2	3	4	5	6
<b>Eigen belang twee partijen</b>											
A. Vermindering kans op uitbreken totale oorlog door:											
1. voorkomen technisch overwicht .....	x	---	x					x	---	x	
2. beperking kans op gebruik nucleaire middelen .....	x	x	x	x	x						
3. juiste beoordeling toestand, voorkomen noodtoestand en „pre-emptive war“ .....	x	x	x	x	x						
4. uitschakelen verrassingsoverval .....	---	x	x	x	---			x	x	---	
5. voorkomen oorlog bij vergissing .....	---	x	---					x	x	---	
B. Vermindering kans op of de uitbreiding van een beperkte oorlog											
C. Vermijden van te warm houden van koude oorlog .....	---	---	---	x	x	x	x	---	x	x	x
<b>Rekening houden met wantrouwen .....</b>	---	---	---				x	x	x	x	x

den. Wij zouden dit kunnen bereiken door in iedere controle-overeenkomst een bepaling op te nemen, waarbij het aan iedere partij is toegestaan om op ieder ogenblik, zonder opgave van reden, een akkoord op te zeggen. Dit zou dan eventueel met een korte waarschuwingstermijn kunnen gebeuren. Bij de beoordeling van de militaire aanvaardbaarheid kunnen wij hiermee dan van te voren rekening houden en er zal hoogstwaarschijnlijk niets noodlottigs behoeven te gebeuren. *Wij moeten derhalve die regelingen bedenken, waarbij het zich eraan houden belangrijker is dan het violeren.* Dat zal vooral het geval zijn voor overeenkomsten, die voldoen aan de voorgaande voorwaarde, nl. dat ze in het eigen belang van de beide partijen zijn.

### Selectie wapen-controlemaatregelen

Binnen het kader van de door ons opgesomde uitgangspunten, dienen wij nu *die* maatregelen te kiezen, die voldoen aan de twee essentiële voorwaarden voor enige kans op succes: het eigen belang en het wantrouwen.

De tabellen 1 en 2 geven een overzicht van maatregelen, die bij een eerste selectie in aanmerking zouden kunnen komen. De onderlinge relatie in tabel 1 kan onmogelijk op volledigheid bogen en de ongelijkheid in zwaarte van de gebruikte factoren maakt een soort wiskundige benadering voor de prioriteitsstelling onzuiver. Wel is het mogelijk om — met de nodige voorzichtigheid — tot een indicatie te komen omtrent het gebied, waar wij het zwaartepunt zouden moeten leggen, wanneer wij als militairen een bijdrage aan de ontwapening willen leveren.

Wij komen dan tot de onderstaande volgorde van belangrijkheid.

**TABEL 2**  
**Overzicht van toe te passen wapen-controlemaatregelen**

<b>A. Controlemaatregelen op het gebied van de kernbewapening</b>
1. Stopzetten kernwapenproeven
2. Geen uitvoer kernwapens naar niet-kernwapenmogendheden
3. Beperking aantal kernwapenmogendheden
4. Strikte geheimhouding ontwikkelingsgegevens kernwapens
5. Controle op vreedzaam gebruik nucleaire middelen
<b>B. Controlemaatregelen op het gebied afschrikkingsmacht</b>
1. Geen militaire toepassing ruimtevaart
2. Beperkingen voor lange-afstandsinzetmiddelen
3. Onkwetsbaar maken van vergeldingsmacht
4. Vermindering „second-strike“ mogelijkheid
5. Verbod gebruik chemische en biologische strijdmiddelen
<b>C. Geografische controlemaatregelen</b>
1. Gebieden zonder strijdkrachten
2. Gebieden zonder kernwapeninzetmiddelen
3. Verbod op wapenzendingen naar „trouble-spots“
4. Ontruiming bases op vreemd grondgebied
<b>D. Onderling contact bevorderen</b>
1. Uitwisseling researchgegevens
2. Contact tussen militaire en politieke leiders
3. Gezamenlijke studie wijze ontstaan oorlog
4. Uitwisseling gegevens omtrent lokatie en verplaatsingen strijdkrachten
5. Gezamenlijk onderzoek ruimte
<b>E. Verleggen van het accent van de bewapening</b>
1. Versterking conventionele bewapening
2. Oprichting „dual-purpose“ strijdmachten
3. Trapsgewijze vermindering „dual-purpose“ strijdmachten
<b>F. Internationaal toezicht op bewaren vrede</b>
1. Internationale troepenmacht
2. Steun aan internationale organen voor behoud vrede

1. Contact tussen militaire en politieke leiders.
2. Geen militaire toepassing ruimtevaart.  
 Beperkingen voor lange-afstandsinzetmiddelen.  
 Gezamenlijke studie wijze ontstaan oorlog.

3. Beperking aantal kernwapenmogendheden. Uitwisseling gegevens omtrent lokatie en verplaatsingen strijdkrachten. De overige maatregelen hebben ongeveer alle dezelfde waarde.

In een volgende beschouwing gaan wij tenslotte de gevonden maatregelen op hun militaire aanvaardbaarheid toetsen. Dan komt de voor ons

voornaamste voorwaarde, nl. of de bedreiging, die het westen momenteel ondervindt, bij invoering van de controlemaatregel op dezelfde wijze tegemoet zal worden getreden, als tot nu toe het geval was.

Zo denken wij dan tot enkele maatregelen te komen, die zowel in het belang van de vrede, als in het belang van het behoud van onze Westerse waarden zijn.

## Nieuwe uitgave

**Smuts**, dl 1 - *The sanguine years*, door W. K. Hancock, 618 blz., geïll. Uitg.: Cambridge University Press, Londen, 1963. Prijs: 52/6 sh.

De auteur, sedert 1957 hoogleraar in de geschiedenis aan de Universiteit van Canberra (Australië), was eerder hoogleraar in de economische geschiedenis te Oxford en directeur van het Institute of Commonwealth Studies aan de Universiteit van Londen.

Hij beschrijft Generaal Smuts als een typische figuur van de Commonwealth en vergelijkt hem in dit opzicht met Churchill en Ghandi.

Jan Christian Smuts studeerde eerst letteren en natuurwetenschappen in Stellenbosch en daarna van 1891 tot 1894 rechten in Cambridge. Teruggekeerd naar Kaapstad trad hij gedurende enige tijd op als advocaat en journalist. Na de Jameson-inval vertrok hij naar Johannesburg waar hij in 1898 door Kruger tot Staatsprocureur werd benoemd. Gedurende de Boerenoorlog vocht hij als Generaal onder De la Rey en in 1901 vond zijn beroemde commandotocht door de Kaapkolonie plaats. Door zijn toedoen was het, dat reeds enkele jaren na de vrede een zelfbestuur voor de Boeren werd toegestaan. Smuts werd toen minister van Binnenlandse Zaken in het ministerie Botha, welke

functie, gecombineerd met Oorlog en Mijnwezen door hem ook na 1910 werd bekleed voor de Unie van Zuid-Afrika. In 1914 steunde hij Botha in diens streven om aan de Wereldoorlog mee te doen en hij leidde persoonlijk de operaties ter verovering van Duits Zuid-West-Afrika en Duits-Oost-Afrika. In 1917 kwam hij in het Imperiale Oorlogskabinet. Toen Botha overleed verving hij deze als premier.

Smuts bleef — ondanks interessen op ander gebied (filosofie) — steeds in de politiek. Op zijn aandrang nam Zuid-Afrika ook aan de Tweede Wereldoorlog deel. Hij zelf werd toen Brits veldmaarschalk. Ook na de oorlog bleef hij zijn invloed doen gelden, nu in de eerste plaats op de internationale politiek (Atlantisch Pact, UNO). Zijn greep op de Zuidafrikaanse politiek verzwakte daardoor en in 1948 moest hij voor Malan de vlag strijken. Hij stierf op 80-jarige leeftijd.

Dit was — zeer in het kort — de levensloop van deze Zuidafrikaan, die kans heeft gezien vóór uit te groeien boven de nationale politicus, die hij oorspronkelijk was; een levensloop die in het boek van Sir Keith Hancock tekenend en diepgaand is beschreven. De auteur had daarbij de beschikking over documenten van het Smuts-archief uit Kaapstad. Een biografie die, voor wat betreft dit eerste deel van zijn boek, eindigt in 1919.

v. H.

## Dag der Infanterie

De „Dag der Infanterie” zal dit jaar worden gehouden op *vrijdag 20 sept. 1963* bij het PIROC te Zeelst (gemeente Veldhoven) bij Eindhoven (Prinses Irenekamp). Detachementen van alle Infanterie-eenheden zullen in een aantal „proeven van bekwaamheid” op infanteristisch gebied, die deels bij duisternis plaatsvinden, elkaar het bezit van de „zilveren laars”, de „zilveren handgranaat” en „de zilveren bajonet” betwisten.

Te 14.00 uur zal de reünie van Infanteristen beginnen, waarbij niet alleen actiefdienenden maar ook oud-beroepsofficieren en -onderofficieren der Infanterie, van harte welkom zijn. De reünie zal, na de prijsuitreiking te 17.00 uur, worden besloten met een gezamenlijke maaltijd.

Infanteristen, reserveert allen de 20e september en zorgt door een grote opkomst de „Dag der Infanterie” tot een succes te maken.



# Tactische versluiering en misleiding

ingeleid en bewerkt door R. C. REUHL, Luitenant-Kolonel van de Generale Staf

## Inleiding

Zoals mede uit vorenstaand aforisme uit de oudste thans bekende krijgskundige verhandeling over de oorlogvoering blijkt, is misleiding sinds mensenheugenis in de oorlogvoering toegepast. De beginselen van de misleiding, die in de loop der eeuwen verder werden ontwikkeld zijn momenteel nog evenzeer van toepassing als in de oudheid. Een tegenhanger van de Griekse manoeuvre met het houten paard van Troje werd in de Tweede Wereldoorlog door de Duitsers toegepast, toen zij, verborgen in onschuldige uitzierende koopvaardijsschepen, naar de Noorse havens voeren. Andere bekende voorbeelden uit de Tweede Wereldoorlog zijn o.m. het door de Engelsen binden van een Duits pantserkorps door het opstellen van een groot aantal dummy-tanks in de Noordafrikaanse woestijn; door camouflagemiddelen en maatregelen de indruk wekken, dat de watervoorzieningswerken bij Tobroek zouden zijn vernield; het door de Duitsers schijnbaar verleggen van de benedenloop van de Elbe teneinde de nachtelijke bombardementen op Hamburg te ontgaan.

De Engelsen gaven, tijdens de onlangs gehouden NAVO-oefening „Fallex”, een wijze van verplaatsing van een commandopost van een grote eenheid te zien, waarvan navolging de overweging waard is. Zij waaierden met de verschillende elementen in alle richtingen uit, zodat de lokale bevolking niet wist in welke richting zij zich verplaatsten en voorts het vormen van colonnes werd vermeden. Elk element volgde zijn eigen route naar de nieuwe commandopost, waar men weer uit verschillende richtingen binnenkwam, zodat men ook daar in het duister tastte omtrent hun richting van herkomst. Bovendien was de kwetsbaarheid tijdens de verplaatsing tot een minimum beperkt gebleven.

Ook aan Amerikaanse zijde wordt blijkbaar grote waarde aan de toepassing van versluiering en misleiding gehecht, getuige het feit, dat nagenoeg

„Alle oorlogvoering is op misleiding gebaseerd”

SUN TZU WU (500 v. Chr.)

iedere tactische operatie gepaard gaat met een misleidingsoperatie. Zij, die het Amerikaanse General Staff College volgden, kregen na het opstellen van een operatieplan regelmatig de vraag, hoe het tactische misleidingsplan luidde en welke troepen zij daarvoor aan de feitelijke operatie hadden onttrokken.

Het wil mij voorkomen, dat wij in onze KL aan deze aangelegenheid niet steeds die aandacht geven die zij verdient. Wel besteden wij veelal zorg aan de vereiste versluiering in de vorm van geheimhouding, dekking en maskering, doch tot feitelijke misleidingsoperaties komen wij als regel niet.

In verband hiermee is het wellicht nuttig onderstaand een overzicht te geven van de Amerikaanse opvattingen dienaangaande, die zijn vervat in de RB 101-1 van het General Staff College.

## Algemeen

In een toekomstige oorlog zullen de tactische versluierings- en misleidingsoperaties, zowel bij gebruik van kernwapens als in geval van een conventioneel conflict, op onderstaande wijzen verschillen van soortgelijke operaties gedurende de Tweede Wereldoorlog.

1. Naar verwachting zullen de gevechtseenheden meer mobiel zijn dan tijdens de Tweede Wereldoorlog en daardoor in staat zijn de gevechtshandelingen sneller uit te voeren. De tactische versluierings- en misleidingsplannen dienen derhalve sneller te worden opgesteld dan in het verleden het geval was; voorts zal de gehele versluierings- en misleidingsoperatie in verhoogd tempo dienen te worden voorbereid en uitgevoerd.

2. Technische ontwikkelingen, in het bijzonder met betrekking tot de opsporingstechniek, openen nieuwe perspectieven om de vijand misleidende gegevens toe te spelen. Door zijn mogelijkheid om infrarooduitstraling op te sporen wordt

de vijand ontvankelijk voor misleiding d.m.v. nauwkeurig opgestelde schijnapparatuur, die eenzelfde reactie als de werkelijke apparatuur in de vijandelijke opsporingsapparaten teweegbrengt.

Projectielen die onze radarinstallaties tot doel hebben, kunnen naar geïsoleerde of tactisch minder belangrijke terreingedeelten worden afgeleid door inzet van schijnradars. Een schijnradar is aanmerkelijk eenvoudiger en goedkoper dan een echte radar, omdat alleen de uitzending van elektromagnetische golven van de vereiste hoedanigheid en golflengte van belang is.

Gelet op de hiervoren bedoelde technische vooruitgang, is de noodzaak tot versluiering en misleiding momenteel groter dan ooit tevoren. Het met succes toepassen van misleidingsmaatregelen is echter ook moeilijker geworden. De vele elektronische middelen, die bij de moderne strijdkrachten in gebruik zijn, kunnen door de vijandelijke gevechtsveldbewakings- en doelopsporingsapparatuur worden gelokaliseerd. Om een eenheid realistisch na te bootsen dient derhalve o.m. het elektronische klimaat van de betrokken eenheid te worden gesimuleerd.

3. Het, als gevolg van de mechanisatie, meer los van wegen opereren met gevechtsvoertuigen heeft een nieuw sporenprobleem opgeworpen. Kennis van onze beginselen omtrent het gebruik van deze terreinvoertuigen kan de vijand inzicht geven in het soort van de bij de sporen betrokken eenheden, hun sterkte alsmede de voorgenomen operaties.

4. Aangezien kernwapens de strijdkrachten een enorm vernietigend vermogen verlenen, zal de vijandelijke belangstelling in het bijzonder uitgaan naar onze activiteiten op dat gebied, zoals de aard van de lanceermiddelen en de ligging van de opslagplaatsen alsmede kernwapenvervoer en stellingen van waaruit deze wapens kunnen worden verschoten.

's Vijands voornaamste en meest gevarieerde inlichtingenactiviteiten zullen derhalve op onze kernwapen-activiteiten zijn gericht, waarbij ons in grote verscheidenheid mogelijkheden zullen worden geboden om hem te misleiden.

Onder strenge geheimhouding kunnen zowel werkelijke als schijnopslagplaatsen voor kernwapens worden gebouwd. Bepaalde verplaatsingen van gewone bevoorradingsgoederen kunnen onder zware bewaking en met beperking van het burgerverkeer worden uitgevoerd om de indruk van kernwapenvervoer te wekken. Door dit soort maatregelen kan de vijand worden misleid

ten aanzien van de ligging van de opslagplaatsen van kernwapens en de aard van de transporten.

Er bestaat verband tussen versluiering en misleiding enerzijds en psychologische oorlogvoering anderzijds. Beide zijn gericht op de vijand. De voornaamste verschillen liggen in het vijandelijk personeel waarop de activiteiten zijn gericht alsmede de middelen waarvan gebruik wordt gemaakt.

Tactische versluiering en misleiding wordt gericht op de vijandelijke commandant en diens staf en heeft tot doel deze te misleiden. Versluiering en misleiding worden tot stand gebracht door een verscheidenheid van misleidingsactiviteiten te ontwikkelen, die zijn bedoeld om de aandacht van de vijandelijke inlichtingen-verzamelorganen te trekken.

Tactische psychologische oorlogvoering wordt gericht op alle vijandelijke strijdkrachten en op ieder ander die zich op het nabije gevechtsveld bevindt, met uitzondering van eigen troepen. Door middel van radio, strooibiljetten, pers en geruchten wordt propaganda gemaakt.

De psychologische oorlogvoering biedt de opstellers van onze plannen o.m. middelen:

— ter beïnvloeding van het vijandelijk denken teneinde het meer ontvankelijk voor ons misleidend optreden te maken;

— ter ondersteuning van onze misleidende activiteiten door het verspreiden van gegevens, die onze misleidende aanwijzingen — die de vijand via zijn inlichtingenkanalen ontvangt — meer kracht verlenen of bevestigen.

Het is derhalve van belang, dat de tactische psychologische oorlogvoering op alle niveaus goed met het plan en de uitvoering van het misleidend optreden wordt gecoördineerd.

### Operationele beschouwingen

Tactische versluiering en misleiding wordt door de commandant toegepast, teneinde zijn opdracht met een minimum aan verliezen v.w.b. personeel, materieel en tijd uit te voeren. Tactische versluiering en misleiding heeft tot doel de vijand iets te laten doen of iets te doen nalaten en wordt voornamelijk om de volgende redenen toegepast:

1. eigen troepen, materieel en inrichtingen voor vernietiging door vijandelijk vuur te behoeden;
2. een voortijdig bloot geven van 's vijands sterkte, opstelling en plannen uit te lokken;
3. de vijand aanleiding te geven tot het uitvoeren



ren van acties, die onze operaties gunstig beïnvloeden;

4. een gunstige situatie te doen ontstaan voor een bepaald soort operatie;

5. een maximum aan verrassing te bereiken;

6. vijandelijke voordelen inzake personeel, materieel en tactische opstelling te compenseren;

7. vijandelijke munitieverspilling uit te lokken, in het bijzonder van kernwapens.

De commandant stelt het *misleidingsdoel* vast, d.w.z. hij bepaalt wat hij wenst, dat de vijand zal doen of nalaten te doen. Vervolgens ontwerpt de G3 een *misleidingsbeeld*, t.w. een korte samenvatting van hoe hij wenst, dat de vijand onze toestand zal beoordelen. Het misleidingsbeeld wordt gebaseerd op door de vijand via zijn inlichtingenkanalen te ontvangen gegevens, die hem ertoe moeten brengen zodanig te reageren als in het misleidingsdoel is gesteld.

Het maken van versluierings- en misleidingsplannen wordt als regel als een gewone stafwerkzaamheid uitgevoerd. Voor bepaalde versluierings- en misleidingsoperaties kan echter een afzonderlijke planninggroep worden gevormd. De plannen kunnen de inzet van speciale versluierings- en misleidingseenheden betreffen en/of de inzet van gevechts- en verzorgende eenheden, die uitsluitend ten behoeve van de misleidingsoperaties worden gebruikt.

Indien het misleidingsplan gelukt, begunstigt het de operatie. Het is afgestemd op de werkelijke operatie en draagt bij tot het slagen daarvan. Het plan dient echter van dien aard te zijn, dat — indien het geen succes heeft — het niet tevens de werkelijke operatie doet mislukken. Aan elk misleidingsplan is een bepaald weloverwogen risico verbonden. De mate van dit risico dient bij aanvaarding van het misleidingsplan te zijn getoetst en geaccepteerd.

Het misleidingsplan wordt even zorgvuldig voorbereid als het operatieplan. Het is een nauwkeurig, scherp omlijnd en doelmatig plan. Aangezien grove en opvallende methoden snel worden ontdekt en doorzien, dient het misleidingsplan een plausibel en realistisch optreden te beogen. Grove misleidingsmethoden kunnen op zichzelf echter ook weer een misleiding vormen en als zodanig worden gebruikt.

Versluiering en misleiding kan niet volgens een vast patroon tot stand worden gebracht. Er kunnen slechts bepaalde grondbeginselen worden vastgelegd, volgens welke dient te worden gehandeld. De middelen ter misleiding zijn nage-

noeg onbepaald. Bij de keuze daarvan wordt zoveel mogelijk vindingrijkheid betracht en een maximaal gebruik gemaakt van de beschikbare hulpmiddelen. Het effect van tactische versluiering en misleiding hangt uiteraard meer af van afwisseling van de te gebruiken methoden dan van de veelvuldigheid van toepassing. Herhaalde, stereotiepe toepassing van bepaalde methoden of bepaalde middelen leidt spoedig tot onbruikbaarheid daarvan, tenzij zij als zodanig op zichzelf weer als misleiding dienen.

De prijs van een goede misleiding kan worden uitgedrukt in potentieel, dat aan andere taken moet worden onttrokken, alsmede in verlies aan personeel, materieel en tijd in verhouding tot de invloed van de misleiding op de werkelijke operatie.

Het vermogen om te voorzien wat de waarschijnlijke vijandelijke reactie zal zijn is bepalend voor het succes van versluiering en misleiding. Om de waarschijnlijke vijandelijke reactie juist te waarden moet de staf, die is belast met het opstellen van het misleidingsplan, in staat zijn zich in de gedachten van de vijand te verplaatsen. Er moet tegen worden gewaakt, dat men, zich verplaatsende in de vijandelijke situatie, van eigen gezichtspunt uit gaat oordelen. Het zich indenken van het vijandelijke gezichtspunt is slechts mogelijk indien men een grondige kennis heeft van de vijandelijke volksaard en het vijandelijke militaire apparaat. In het bijzonder het vijandelijke inlichtingenapparaat dient nauwkeurig te worden bestudeerd, aangezien ons misleidingsbeeld via deze kanalen aan de vijandelijke commandant en staf moet worden overgebracht. Met betrekking tot de vijandelijke kenmerken en gewoonten moet worden beslist, welke zich het beste en welke zich het minste voor misleiding lenen.

Aangezien de waarschijnlijke vijandelijke reactie culmineert in de persoon van de vijandelijke commandant, is diens waarschijnlijke reactie doorslaggevend. Een minder standvastige commandant kan op onze misleiding reageren, waar een standvastige veteraan onze inspanning volledig zal negeren, tenzij deze bijzonder overtuigend is. Sommige commandanten maken zich overdreven zorgen, anderen zijn juist overdreven behoedzaam; het is daarom van belang het karakter van de commandant van de tegenpartij te kennen, en te weten in welke mate hij zijn ondercommandanten vrij laat, welke tijd hij nodig heeft alvorens te reageren en in hoeverre zijn angst voor onbekende situaties zijn reacties beïnvloedt.

Dit zijn slechts enkele persoonlijke karaktertrekken van de vijandelijke commandant, waarmee de opstellers van misleidingsplannen rekening dienen te houden. Eén enkele bekende karaktertrek van de vijandelijke commandant is dikwijls van meer belang dan een volledig overzicht van zijn militaire loopbaan.

Bij de beoordeling van 's vijands mentale ontvankelijkheid voor misleiding moet rekening worden gehouden met de mogelijke nauwkeurigheid waarmee hij op het voorgenomen tijdstip op de hoogte is van de toestand. Dit stelt ons in staat de gesimuleerde toestand realistisch en plausibel te doen schijnen in het kader van zijn beoordeling van onze toestand. Hoe minder de vijand van onze feitelijke toestand weet, d.w.z. hoe meer resultaat onze veiligheids- en contra-inlichtingenmaatregelen hebben gehad, des te ontvankelijker is de vijand voor misleiding.

Indien er inlichtingensectoren zijn, waar de vijand weinig of niets van te weten is gekomen, zal hij daar moeilijkheden in vreezen en juist in die sectoren bijzonder kwetsbaar voor misleiding zijn. Bedoelde sectoren kunnen met redelijke mate van zekerheid worden bepaald door o.m.:

- ondervraging van krijgsgevangenen en achterblijvers;
- na te gaan, waar de vijand zijn luchtverkenningen concentreert;
- verbindingsinterceptie.

Het is van essentieel belang van bedoelde sectoren gebruik te maken.

In sommige gevallen kan het vijandelijke denken d.m.v. de psychologische oorlogvoering zodanig worden beïnvloed, dat het gevoelig wordt voor misleidingsactiviteiten, die zonder psychologische voorbereiding zouden zijn weerstaan.

De vijand moet de vereiste tijd worden gegeven om op ons misleidingsplan te reageren. Hij moet voldoende tijd krijgen om ons misleidingsbeeld te kunnen vormen, onze activiteiten te kunnen analyseren en daarop te kunnen reageren op de door ons vooraf bepaalde, en voor hem nadelige wijze. Teneinde de vijand op het gewenste tijdstip te laten reageren moeten de misleidingsplannen en de uitvoering daarvan derhalve tijdig tevoren worden geïnitieerd. De tijdsduur, gedurende welke misleiding doeltreffend werkt, is beperkt. Aangenomen moet worden, dat als de vijand bemerkt, dat de toestand zich anders ontwikkelt dan hij had verwacht, hij geheel of gedeeltelijk geen geloof meer aan onze misleidingsactiviteiten zal hechten. Om de waarschijnlijke

onze misleiding doeltreffend zal werken, is kennis vereist van 's vijands psychologische instelling en diens vermogen tot het verkrijgen van inlichtingen. Genoemde tijdsduur varieert van enkele uren bij toepassing van een eenvoudige schijnmanoeuvre tot mogelijk enkele dagen bij tijdsduur te kunnen bepalen, gedurende welke nabootsing van een rivierovergang.

Tactische versluiering en misleiding vereisen strikte geheimhouding. Verstrekking van inlichtingen betreffende het plan dient tot het hoogst nodige te worden beperkt. Het is een gebiedende eis, dat de vijand generlei aanduiding omtrent een eventuele misleiding krijgt. Dit zou ertoe kunnen leiden, dat de vijand aan een bepaald gebied of een bepaalde eenheid meer dan gewone aandacht zou schenken, hetgeen uiteindelijk de compromittering van het plan tot gevolg zou kunnen hebben. In bepaalde gevallen kunnen lagere eenheden en personeel onkundig worden gelaten van hun deelneming aan de versluiering en misleiding, waardoor zij meer tot het scheppen van een realistische sfeer zullen bijdragen en de kans op compromittering vermindert. In andere gevallen kunnen het bij de deelneming vereiste enthousiasme en realisme het noodzakelijk maken de lagere eenheden volledig op de hoogte te stellen. In operatiebevelen moet bij het noemen van de voorgenomen misleiding de nodige omzichtigheid worden betracht.

Tactische versluiering en misleiding wordt op alle niveaus voortdurend toegepast door middel van o.a. dekking en maskering, het gebruik van schijnopstellingen en schijninrichtingen alsmede van middelen om de aandacht te trekken. Actieve tactische misleidingsmaatregelen moeten aansluiten op operaties daarvóór en daarna. Dit grondbeginsel maakt het noodzakelijk, dat misleidingsoperaties in een bepaalde fase geleidelijk aflopen. Het misleidingsplan moet zodanig soepel zijn, dat de misleiding kan worden beëindigd zonder dat de vijand ontdekt, dat het een misleidingsoperatie betrof.

De vijandelijke reactie op onze misleiding zal niet altijd in overeenstemming zijn met onze verwachtingen dienaangaande. Het werkelijke operatieplan, dat door de misleiding wordt ondersteund, dient daarom voldoende soepel te zijn om een onverwacht misleidingssucces uit te buiten en tevens bescherming te bieden tegen een eventueel mislukken van het misleidingsplan.

Tactische versluiering en misleiding dient op een realistische en aanvaardbare wijze te worden uitgevoerd en moet logisch in de algemene toestand



passen. Het realisme, waarmee de misleidingsmaatregelen worden uitgevoerd, moet de vijand aanleiding geven om d.m.v. andere kanalen naar bevestiging daarvan te zoeken. Het misleidingsbeeld dient de vijand daarom op verschillende wijzen (via meer dan één kanaal) te worden toegespeeld. Misleidingsoperaties dienen ook realistisch en plausibel in de tactische toestand te passen. Het aan de vijand voorschotelen van een weliswaar realistische situatie, die echter redelijkerwijze niet door de vijand kan worden verondersteld en die niet wordt geacht tot onze mogelijkheden te behoren, heeft weinig kans een vijandelijke reactie uit te lokken.

### **Commandant en staf**

#### *Commandant*

De commandant van een divisie, legerkorps en leger is verantwoordelijk voor de uitvoering van de tactische versluierings- en misleidingsopdracht die hij van een hogere commandant heeft ontvangen alsmede voor het maken van plannen voor en de uitvoering van dergelijke operaties in zijn eenheid. In uitzonderlijke gevallen kan deze commandant de enige officier in de eenheid zijn, die weet, dat de eenheid voor een versluierings- en misleidingsoperatie is ingezet. Als regel zal hij echter zijn verschillende stafofficieren nodig hebben om hem bij het plan terzijde te staan.

#### *Staf*

De G1 is als regel belast met de personeelsaangelegenheden betreffende de deelneming aan gevechtsmisleiding.

De G2 neemt, gecoördineerd met andere secties, deel aan het maken van misleidingsplannen en het bepalen van procedures en methoden ter misleiding van de vijand. Hij is eveneens belast met de behandeling van de contra-inlichtingen aangelegenheden betreffende de versluierings- en misleidingsoperaties.

De G3 is, in nauw overleg met de G2, belast met de leiding en coördinatie van het maken van versluierings- en misleidingsplannen. Hij stelt de tactische beoordeling van de versluiering en misleiding op en maakt het tactische versluierings- en misleidingsplan (zie afb. 1 en 2). De G3 moet deze werkzaamheden zeer nauw met de G2 coördineren, zodat het eindresultaat een volledig geïntegreerd werkstuk van de G2 en G3 wordt. De G4 is belast met de logistieke steun aan de versluierings- en misleidingsplannen. Aangezien voor deze steun bijzondere voorzieningen nodig

kunnen zijn en de steun aan de feitelijke operatie niet nadelig erdoor mag worden beïnvloed, is het gewenst de plannen daarvoor tijdig tevoren op te stellen.

De officier van het militair bestuur/civiele zaken adviseert met betrekking tot het effect van het versluierings- en misleidingsplan op de burgerbevolking en ten aanzien van het verschaffen van plaatselijk aanwezig materiaal, dat bij de uitvoering van het plan kan worden gebruikt.

### **Tactische beoordeling van de versluiering en misleiding**

De tactische beoordeling van de versluiering en misleiding is een logisch en ordelijk onderzoek van alle factoren die van invloed zijn op de misleidingsmogelijkheden teneinde tot een beslissing te komen omtrent het versluierings- en misleidingsplan, dat de tactische operatie het meest begunstigt.

Gegrond op de opdracht van de eenheid bepaalt de commandant in grote lijnen het misleidingsdoel en brengt dit, als richtlijn, ter kennis van zijn staf. Aan de hand van deze richtlijn stelt de G3, met behulp van de G2, gelijktijdig met de overige stafbeoordelingen, de beoordeling van de versluiering en misleiding op. Bij het maken van zijn beoordeling en het nemen van zijn beslissing neemt de commandant de aanbevelingen van de G3 in overweging.

De beoordeling van de versluiering en misleiding verschilt in die zin van de tactische beoordeling van de toestand, dat onder vijandelijke mogelijkheden de vijandelijke inlichtingenmogelijkheden worden vermeld, die de vijand in staat stellen kennis te nemen van ons misleidingsbeeld; tevens worden, in voorkomend geval, die tactische vijandelijke mogelijkheden vermeld, die de aanname of verwerping van een bepaald misleidend optreden kunnen beïnvloeden. In paragraaf 3 wordt een analyse van elk van onze misleidingsmogelijkheden gemaakt, waarbij in beschouwing worden genomen de vijandelijke inlichtingenactiviteiten, de vijandelijke tactische reactie en de eigen uitvoering.

De G3 kan de beoordeling schriftelijk of mondeling, geheel of in gedeelten aan de commandant presenteren. Bij het opstellen van de beoordeling coördineert de G3 met de andere generale stafsecties, in het bijzonder met de G2, en met de betrokken speciale stafofficieren.

CLASSIFICATIE

Ex nr  
Eenheid  
Plaats  
Dtg, maand, jaar

TACTISCHE BEOORDELING VAN DE VERSLUIERING EN MISLEIDING

Kaarten en documenten:

(voor zover nodig voor een goed begrip van de beoordeling)

1. OPDRACHT

- a. Vermeld de tac opdracht van de eenheid.
- b. Vermeld het doel van de tac versluiering en misleiding, d.w.z. de gewenste vij reactie.

2. TOESTAND EN WIJZEN VAN OPTREDEN

a. Beschouwingen

Onderzoek de feiten en veronderstellingen, welke de keuze van ons versluiserend en misleidend optreden kunnen beïnvloeden.

Neem daarbij in beschouwing: weer, terrein, toestand vij (samenstelling, sterkte, dispositie, recente en huidige opmerkelijke activiteiten, eigenaardigheden en beperkingen) en eventuele andere factoren, welke van invloed kunnen zijn.

b. Vijandelijke mogelijkheden

Vermeld de vij mogelijkheden, welke de vij in staat stellen de door ons gewenste aanwijzingen omtrent ons misleidingsbeeld te verkrijgen. (Waardoor hij vermoedelijk tot de door ons gesuggereerde onjuiste conclusie t.a.v. ons meest waarschijnlijke optreden zal geraken).

Vermeld in voorkomend geval tevens de vij mogelijkheden, welke de aanneming of verwerping van een bepaald misleidend optreden kunnen beïnvloeden.

c. Eigen misleidingsmogelijkheden

Vermeld alle doelmatige misleidingsmogelijkheden, waartoe de eigen tr in staat zijn.

3. ANALYSE INVLOED VAN VIJANDELIJKE MOGELIJKHEDEN OP DE EIGEN MOGELIJKE WIJZEN VAN OPTREDEN

Bepaal de voor- en nadelen van de eigen misleidingsmogelijkheden, door achtereenvolgens telkens één eigen misleidingsmogelijkheid aan de verschillende vij mogelijkheden te toetsen. Neem daarbij o.m. in beschouwing: de vij inln-activiteiten, de vij reactie, en de eigen uitvoering.

4. VERGELIJKING VAN DE EIGEN MOGELIJKE WIJZEN VAN OPTREDEN

Vermeld achtereenvolgens van iedere eigen misleidingsmogelijkheid de voor- en nadelen en vergelijk deze.

Formuleer, als conclusie, welke eigen wijze van misleidend optreden de meeste kans van slagen heeft en de eigen tac operatie het meest begunstigt.

5. VOORSTEL

Geef een beknopte formulering van de gekozen wijze van misleidend optreden waarbij, voor zover dit voor een goed begrip noodzakelijk is, antwoord wordt gegeven op de vragen WIE, WAT, WANNEER, HOE en WAAROM.

Rang  
Handtekening  
NAAM  
G3

Bijlage A: Situatie-oleaat.

CLASSIFICATIE

Afb. 1 Model

**Slotaantekening**

Zoals reeds in de inleiding naar voren werd gebracht, wil het mij voorkomen, dat aan de onderwerpelijke materie in brede kringen van de KL nimmer die waarde werd toegekend, die daaraan ongetwijfeld moet worden gehecht. Juist voor naar verhouding zwakkere strijdkrachten kan een succesvolle toepassing van de misleiding van onschatbare waarde zijn, waarbij de gedachten in het bijzonder uitgaan naar de inzet van betrekkelijk goedkoop dummymaterieel, zowel in de Nationale Sector (bruggen, vliegvelden enz.) als in het Legerkorps. Voorts lijkt het gewenst in

onze voorschriften meer de nadruk op de toepassing van versluiering en misleiding te leggen.

Aangezien onze stafdienst voor een groot deel op Amerikaanse leest is geschoeid, passen de aan de uitvoering van versluiering en misleiding verbonden stafwerkzaamheden alsmede de betrokken bijlagen zonder meer in ons staftechnisch systeem. Het ligt dan ook in het voornemen van de Directeur van de HKS de betrokken autoriteiten voorstellen in deze zin aan te bieden. Deze publikatie beoogt om voorshands reeds meer bekendheid aan dit onderwerp te geven en de belangstelling daarvoor te vergroten.



## CLASSIFICATIE

DE VERSPREIDING VAN DE IN DEZE  
BIJLAGE VERTALDE GEGEVENS DIENST  
TOT HET MINIMUM NOODZAKELIJKE  
TE WORDEN BEPERKT

Ex nr  
Eenheid  
Plaats  
Dtg, maand, jaar  
Nr

Bijlage.... (VERSLUIERING EN MISLEIDING) bij OPERATIEBEVEL Nr .. van ..

### Kaarten:

Vermeld serienr, editie (uitg), land, schaal, kaartbladnr.

### Documenten:

Te gebruiken documenten, welke niet als bijln zijn opgenomen.

### Slagorde:

Vermeld, indien van belang, de formaties waarin het personeel of de eenheden zijn opgenomen welke uitsluitend voor de versluisings- en misleidingsoperatie worden gebruikt. In voorkomend geval kunnen tevens de namen en rangen van de betrokken commandanten worden vermeld.

## 1. TOESTAND

### a. Vij

In voorkomend geval wordt naar de inlnbijl verwezen.

Tevens wordt een gedetailleerde opsomming gegeven van de vij inln-mogelijkheden en beperkingen, waarbij de kenmerken van de verzamelplannen en organen worden vermeld.

### b. Eigen tr

Omvat gegevens omtrent andere eigen tr dan die welke organiek deel van de eenheid uitmaken of onder bevel daarvan worden gesteld, zulks voor zover het optreden van deze tr van invloed is op het effect van het versluisings- en misleidingsplan en op het resultaat van de misleidingsoperaties.

### c. Afwijkingen org verband

Vermeld de voor het versluisings- en misleidingsplan in te zetten onderdelen, welke aan de eenheid zijn onttrokken of onder bevel van de eenheid zijn gesteld, zulks onder vermelding van het tijdstip waarop de bevelswisseling plaats vindt.

## 2. OPDRACHT

Vermeld de taak (taken) welke moet(en) worden uitgevoerd en de doelstelling daarvan, d.w.z. het misleidingsbeeld.

## 3. UITVOERING

### a. Misleidingsplan

b. t/m .. Opdracht(en) aan elke eenheid, die aan de versluisings- en misleidingsoperatie deelneemt.

### x. Coörd bepalingen

Opdrachten en aanwijzingen welke voor twee of meer eenheden gelden.

## 4. VERZORGING

Vermeld speciale vzgmaatregelen op het geb van pers en log m.b.t. de versluisings- en misleidingsoperatie. Gedetailleerde vzgaanwijzingen ter uitvoering van het versluisings- en misleidingsplan kunnen in een bijvoegsel worden opgenomen. Ook kan naar een van kracht zijnd vzgbevel worden verwezen.

## 5. BEVELVOERING EN VERBINDINGEN

### a. Bevelvoering

Plaatsen van cpn, welke ter misleiding worden gesimuleerd.  
Bevelsverbanden welke ter misleiding worden gesimuleerd.

### b. Vbdn

Als regel wordt verwezen naar een vbdbijl, waarin aanwijzingen betreffende versluisings- en misleidingsvbdn zijn vervat.

### c. As van vbd

Indien van toepassing wordt de misleidende as van vbdn vermeld.

Rang van de c  
NAAM

Kvo  
Bijln: ....  
Verzendlijst  
Wmk: Handtekening  
NAAM  
G3

CLASSIFICATIE

Afb. 2 Model

# De geneeskundige dienst en de reorganisatie van de infanteriedivisie (II)

door G. J. S. GOVERTS, Kapitein Geneeskundige Troepen

## Het geneeskundig peloton van een pantserinfanteriebataljon (mot)

Dit is opgenomen in de staf, staf- en verzorgingscompagnie (voor de schematische samenstelling zie afb. 1).

### Bataljonshulppostgroep

Het in het 1e deel van dit artikel<sup>1</sup> hierover gestelde ten aanzien van een painfbat (mech) is onveranderd geldig.

### Ziekenuitploegen

In de organisatie van dit peloton zijn vier ziekenautoploegen opgenomen, te weten drie à ieder 2 jeeps gewondentransport (gwt) en één à 1 jeep gwt. Uitgaande van de gedachte, dat door het painfbat (mot) het gevecht als regel te voet zal worden gevoerd, werd in het oorspronkelijk ontwerp voorgesteld een draagbaargroep van 12 dragers (3 ploegen) op te nemen met taak het opsporen en over korte afstand verzamelen van gewonden. Voor de aansluitende afvoer diende een ziekenautogroep à 3 pantserwielgewondentransport (pwgwt) voertuigen. Het vervoer van de draagbaargroep diende te geschieden door een pw voertuig of bij splitsing door de afzonderlijke pwgwt voertuigen. Dit voorstel kon om verschillende redenen niet worden gerealiseerd. In plaats hiervan werden de bovengenoemde ziekenautoploegen à totaal 7 jeeps gwt opgenomen. Deze organisatie heeft wel bepaalde voordelen boven het oorspronkelijk voorstel, hoewel het in bepaalde gevallen een gemis zal zijn dat noch over draagploegen noch over pwgwt voertuigen kan worden beschikt. Indien er behoefte ontstaat aan gedragen gewondenvervoer zal tijdelijk *niet* geneeskundig personeel aan het geneeskundig peloton moeten worden toegevoegd.

Evenals bij de organisatie van het geneeskundig peloton van een painfbat (mech) is het hier niet juist om de jeep van de aparte ziekenautoploeg

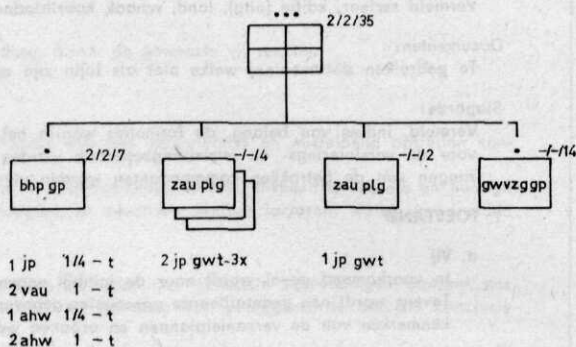

Afb. 1 Het geneeskundig peloton van een pantserinfanteriebataljon (mot)

steeds en alleen in te zetten in steun aan bv. troepen in het verzorgingsgebied. De pelotonscommandant dient in dit geval ervan uit te gaan dat hij 7 jeeps gwt heeft waarvan de inzet naar behoefte moet worden geregeld. De organisatievorm kan dan ook te zijner tijd zodanig worden gewijzigd dat in het peloton één ziekenautogroep à 7 jeeps gwt wordt opgenomen.

### Gewondenverzorgersgroep

Hier zijn wel gewondenverzorgers opgenomen, zulks in verband met het hiervoor vermelde uitgangspunt dat het gevecht als regel te voet zal worden gevoerd. Het aantal is gebaseerd op een indeling van één gewondenverzorger per peloton van de pantserinfanteriecompagnieën (mot) (3 compagnieën à 4 pelotons), één bij het gros van de ondersteuningscompagnie en één bij de troepen in het verzorgingsgebied. Behalve het verlenen van eerste hulp zal een belangrijke taak van deze gewondenverzorgers zijn het zodanig markeren van de plaats(en) waar zich de niet marsvaardige gewonden bevinden, dat deze door het personeel van de jeeps gwt gemakkelijk kunnen worden gevonden. Speciale aandacht zal moeten worden geschonken aan gewonden die liggen op plaatsen die niet voor jeeps bereikbaar zijn. U kunt zich ongetwijfeld voorstellen dat één gewondenverzorger achter een oprukkend peloton op momenten dat er verschillende gewonden vallen tijd en adem tekort

<sup>1</sup> De Militaire Spectator 132(1963)(5)219



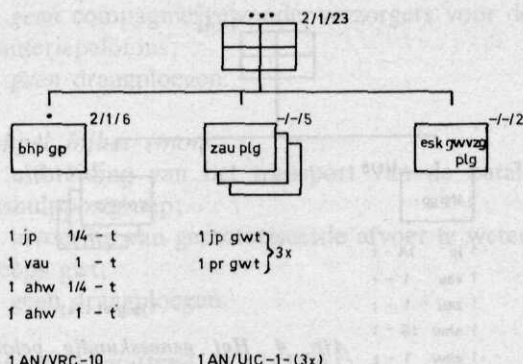

Afb. 2 Het geneeskundig peloton van een tankbataljon

schiet om alle gewonden te helpen. Daarom is het een dringende eis dat de gewonden zo mogelijk zelf hun plaats markeren of dat dit gebeurt door kameraden.

Dit is in de huidige werkwijze waar met draagploegen wordt gewerkt ook al het geval, maar waar wordt afgevoerd met jeeps is het te verwachten dat in het bijzonder de opsporing van gewonden moeilijkheden zal geven.

Bij gemotoriseerde verplaatsing zullen de gewondenverzorgers dienen te worden vervoerd door het gastonderdeel. (In de regel zullen zij worden opgenomen in een voertuig van de commandogroep van de pelotons). Tijdens deze verplaatsingen kunnen de gewondenverzorgers ten hoogste hulp verlenen aan personeel in het gastvoertuig zodat ook voor het personeel van painfbats (mot) de opleiding in zelfhulp en kameradenhulp een belangrijke plaats zal moeten innemen.

#### Werkwijze van het geneeskundig peloton van een painfbat (mot)

De uitgangspunten zijn dezelfde als die voor het geneeskundig peloton van een painfbat (mech), alleen de uitvoering zal op bepaalde punten anders zijn.

Zonder ook voor dit peloton een bepaalde werkwijze te willen uitwerken wil ik toch op één detail nader ingaan. Ook in dit bataljon zal de afvoer van voorste lijn tot bataljonshulppost soms noodgedwongen moeten worden onderbroken. In dat geval is een essentieel verschil met het systeem bij het bataljon (mech) dat er in alle gevallen kan worden gewisseld tussen *gelijksoortige* voertuigen. Het is dan ook niet belangrijk dat hetzelfde voertuig bij het onderdeel in voorste lijn blijft dan wel hetzelfde personeel, waardoor het niet nodig is de patiënten over te laden. Volstaan kan worden met wisseling van personeel van twee elkaar ontmoetende jeeps,

althans de rijders. Bij toepassing van een dergelijk systeem ware niet te spreken van een overlaadpunt maar van een ontmoetingspunt. Kan een ontmoeting binnen een bepaalde afstand van de voorste lijn niet plaatsvinden dan zal ook hier met overlaadpunten moeten worden gewerkt.

#### Het geneeskundig peloton van een tankbataljon

In het staf, staf- en verzorgingseskadron van een tankbataljon, type OOT nr 3/35/10A, is een geneeskundig peloton opgenomen (voor de schematische samenstelling zie afb. 2).

Aangezien de samenstelling van dit peloton vrijwel gelijk is aan die van het geneeskundig peloton van een painfbat (mech) wil ik volstaan met nader in te gaan op de verschillen.

In verband met de geringere verzorgingssterkte en een kleinere organisatie van het tankbataljon is in de bataljonshulppostgroep een onderofficier minder opgenomen en het peloton beschikt over één jeep gwt minder. Een ander verschil is dat de bataljonshulppostgroep is uitgerust met één vrachtauto 1-ton. Daar in feite voor deze bataljonshulppostgroep dezelfde eisen gelden als voor de hiervoor besproken geneeskundige pelotons is het mijns inziens noodzakelijk dat ook hier een tweede vrachtauto 1-ton wordt opgenomen. Voor een uitwerking van de werkwijze van dit geneeskundig peloton kan weer worden uitgegaan van de in het eerste deel van dit artikel<sup>1</sup> vermelde uitgangspunten.

#### De geneeskundige pelotons van een painfbat (mech); een painfbat (mot) en een tankbataljon bij gecombineerd optreden

Zonder ook hier op de detailuitvoering in te gaan wil ik een korte beschouwing wijden aan dit onderwerp.

In vele gevallen zullen onderdelen van bovengenoemde typen bataljons over en weer onder bevel worden gesteld voor het verlenen van onderlinge steun. In voorkomend geval zal in principe een deel van het geneeskundig peloton, met name afvoermiddelen, met het aan een bataljon onttrokken onderdeel moeten worden meegegeven. De juiste grootte van deze mee te geven steun zal echter afhangen van verschillende factoren, zoals de tactische opdrachten, de tactische omstandigheden, of van het vreemde bataljon waaraan de steun wordt verleend een gedeelte wordt onttrokken voor steun aan het eigen bataljon, enz. Hiermee bedoel ik aan te geven, dat bv. zonder meer niet is te bepalen: „aan een

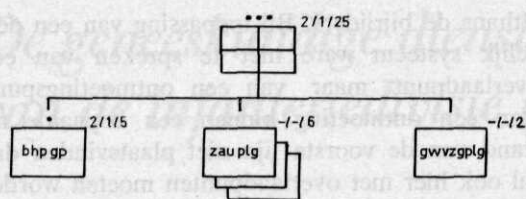

1 jp 1/4 - t  
 1 vau 1 - t  
 1 ahw 1/4 - t  
 1 ahw 1 - t

2 jp gwt  
 1 zau 1-t } 3x

1 AN/VRC-8

Afb. 3 Het geneeskundig peloton van een verkenningsbataljon

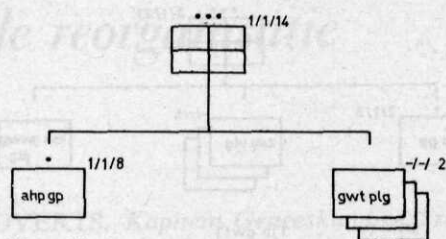

1 jp 1/4 - t  
 1 vau 1 - t  
 1 zau 1 - t  
 1 ahw 1/4 - t  
 1 ahw 1 - t

1 jp gwt (3x)

Afb. 4 Het geneeskundig peloton van een afdeling veldartillerie (mech)

eskadron/compagnie moet een jeep gwt en een prgwt worden meegegeven". In andere gevallen kan de inzet van de verschillende bataljons van een brigade zodanig zijn geregeld dat het aanbeveling verdient dat de geneeskundige pelotons gebiedsstun verlenen in plaats van steun aan een bepaalde eenheid. Het meest sprekende voorbeeld hiervan is het vertragend gevecht van een brigade waarbij de methode van beweeglijke vertraging in weerstandsstroken wordt toegepast. De spreiding van de elementen van de verschillende bataljons over de totale breedte van het brigadevak maakt steun van een geneeskundig peloton aan zijn eigen bataljon vrijwel onmogelijk zodat hier gebiedsstun de aangewezen methode zal zijn. Deze wijze van optreden van geneeskundige pelotons is geheel nieuw en kan uiteraard alleen goed verlopen bij een coördinerend optreden van de brigadestaf (S4; brigade-arts).

### Het geneeskundig peloton van een verkenningsbataljon

In het staf, staf- en verzorgingseskadron van een verkenningsbataljon is eveneens een geneeskundig peloton opgenomen (voor de schematische samenstelling zie afb.3).

De organisatie is afgestemd op de hoofdtak (verkenningsoopdrachten) van het bataljon waarbij de pelotons vaak ettelijke km's uit elkaar optreden. De geneeskundige dienst staat hier voor een moeilijk afvoerprobleem. Uit dien hoofde zijn in de organisatie opgenomen 3 ziekenauto-ploegen waarin totaal 6 jeepsgwt en 3 ziekenauto's 1-ton. Door middel van de 6 jeeps zal het in principe mogelijk zijn om van afzonderlijk optredende pelotons af te voeren. Door de vaak grote afstanden zal het veelal niet mogelijk zijn dat de jeeps afvoeren naar de eigen bataljonshulppost. In dat geval moet worden afgevoerd naar de dichtstbijzijnde (vreemde) hulppost en,

aangezien ook deze afstanden bij uitvoering van de hoofdtak van het bataljon afvoer per jeep niet toestaan, moeten de ziekenauto's 1-ton de gewonden van de jeeps overnemen. Dit kan geschieden op van te voren vastgestelde overlaadpunten of op afroep door middel van de verbindingen van de pelotons. Het aantal van 3 ziekenauto's 1-ton voorkomt dat de jeeps op één punt moeten samenkomen. Voorts moeten de 3 ziekenauto's 1-ton worden gezien als „opslagmogelijkheid" van patiënten, indien afvoer gedurende een bepaalde periode niet mogelijk is. Een vaste methode van optreden kan moeilijk worden aangegeven, maar het aantal en soort afvoermiddelen biedt het verkenningsbataljon vele mogelijkheden. Een voorstel om per verkenningpeloton een gewondenverzorgers op te nemen kon helaas niet worden gerealiseerd.

### Het geneeskundig peloton van een afdeling veldartillerie (mech)

In de staf, staf- en verzorgingsbatterij van een afdeling veldartillerie (mech) is een geneeskundig peloton opgenomen (voor de schematische samenstelling zie afb. 4)

Een belangrijk verschil met de organisatie van het geneeskundig detachement van een niet gemechaniseerde afdeling veldartillerie is de toevoeging van 3 jeeps gwt waarmee van de batterijen kan worden afgevoerd naar de afdelingshulppost. Overigens wijkt dit geneeskundig peloton niet af van de huidige organisatie.

### Overzicht van de belangrijkste verschillen met de geneeskundige pelotons in de huidige organisatie

Gnkpel infbat (mech)

- uitbreiding van het transport van de bataljonshulppostgroep;
- invoering van gemotoriseerde afvoer, nl. 3 prgwt voertuigen en 4 jeeps gwt;



— geen compagniesgewondenverzorgers voor de infanteriepelotons;  
— geen draagploegen.

#### *Gnkpel infbat (mot)*

— uitbreiding van het transport van de bataljonshulppostgroep;  
— invoering van gemotoriseerde afvoer te weten 7 jeeps gwt;  
— geen draagploegen.

#### *Gnkpel tkbat (type 3/35/10A)*

— uitbreiding en wijziging in type gemotoriseerde afvoer, nl. in plaats van 3 jeeps gwt en 1 ziekenauto 1-ton, 3 jeeps gwt en 3 prgwt voertuigen.

#### *Gnkpel verkbat (type 3/55/10A)*

— uitbreiding en wijziging in type gemotoriseerde afvoer, nl. in plaats van 5 jeeps gwt en 1 ziekenauto 1-ton, 6 jeeps gwt en 3 ziekenauto's 1-ton.

#### *Gnkpel afdva (mech)*

— uitbreiding van gemotoriseerde afvoer met 3 jeeps gwt.

☆

In het derde deel van dit artikel zal ik een beschouwing wijden aan de nieuwe organisatie van het geneeskundig bataljon.



## *Nieuwe uitgave*

**Man in the struggle for peace**, door C. Malik, 242 blz.  
Uitg.: Harper & Row, New York, 1963. Prijs: \$ 5,—.

De auteur, een Libanees en niet te verwarren met de Sovjet-diplomaat van gelijke naam, was in de periode 1958/59 voorzitter van de Algemene Vergadering van de Verenigde Naties en is thans professor aan de Amerikaanse universiteit te Beiroet. In zijn boek roept hij het Westen op tot een soort van „revolutie” om het internationale communisme met succes te kunnen bestrijden. Hij kritiseert het Westen hierbij in verband met zijn gedurende eeuwen gebleken onvermogen om tot de massa te spreken. Dit Westen denkt en handelt alleen in het heden en vergeet dat er ook nog een toekomst voor ons ligt. „Wat”, zo vraagt hij zich af, „zal er gebeuren

als er nu eens helemaal geen wereldoorlog zou uitbreken, maar het communisme op een „vreedzame” manier zou voortgaan de wereld te veroveren?”

Malik onderwerpt de problemen van oorlog en vrede aan een analyse, met de opgedane ervaringen in de Verenigde Naties als achtergrond. Hij onderzoekt de moeilijkheden van de daarin werkende landenvertegenwoordigers. De „revolutie” waarover hij spreekt, moet worden gevonden in de bereidheid om offers te brengen waar dat nodig is om het communisme een halt toe te roepen; binnen de mogelijkheden en beperkingen door de internationale organisatie geboden, waarover hij in twee hoofdstukken van zijn boek uitvoerig schrijft.

Een werk, dat waard is te worden gelezen.

d.U.

## Aanwijzingen voor medewerkers

Wij verzoeken U om Uw bijdragen in te leveren in enkelvoud, getypt met een marge van tenminste 3 cm, met dubbele spatie en voorzien van Uw naam, adres en evt. gironummer. Bijdragen voor de rubriek „Meningen van anderen” echter in duplo in te zenden.

Voorts eventuele schetsen of tekeningen en foto's niet tussen de tekst aan te brengen, doch wel aan te geven, waar deze tussen die tekst moeten worden opgenomen.

Men voege tekeningen en schetsen afzonderlijk bij, in Oostindische inkt en op teken- of kalkeerpapier. Letters en cijfers moeten daarbij zo groot worden

getekend, dat zij na verkleining duidelijk leesbaar blijven. Daartoe moeten zij, na verkleining, nog tenminste 1 mm groot zijn. Men houde er daarbij rekening mee, dat tekeningen en schetsen als regel, bij reproductie, worden verkleind tot ten hoogste 15 cm breedte.

**TOEVOEGING VAN SCHETSEN EN AFBEELDINGEN, RESPECTIEVELIJK FOTO'S, VERHOOGT DE AANTREKKELIJKHEID VAN UW ARTIKELEN TEN ZEEERSTE, VOORAL INDIEN ZIJ ORIGINEEL ZIJN.**

# Besturing van draadgeleide antitankraketten (II)

door E. A. DE GROOT, *Majoor van de Technische Dienst*

## Decodering van de stuursignalen

In aansluiting op deel I van dit artikel<sup>1</sup>, waarin van „bang-bang controlled” raketten iets werd gezegd over de stuurkast, de spoilers en de besturingsdraden, wordt in dit deel beschreven hoe de in de stuurkast gevormde mengsignalen in de raket worden gedecodeerd.

In de huidige „bang-bang controlled” raketten worden, voor zover mij bekend, drie methoden van decodering gebruikt:

1. met 2 relais;
2. met een combinatie van 2 transistoren en 2 relais;
3. met 4 transistoren.

### Ad 1

Bij deze methode worden twee bipolaire relais (zie afb. 7) in serie geschakeld (zie afb. 8). Afhankelijk van de stand van de relais wordt de stroom van de door de raket meegevoerde stroombron (waarover later meer) naar de spoilermagneten gedistribueerd. Eén van de relais heeft door een mechanische voorspanning één bepaalde voorkeurstand. De bij dit relais binnekomende stroom wordt vooraf gelijkgericht door een „Grätz” brugschakeling van 4 gelijkricht-

cellen. Een stroom van te geringe stroomsterkte zal dit relais *niet* beïnvloeden (de mechanische weerstand van de voorkeurstand moet worden overwonnen). Bij een stroom van voldoende stroomsterkte zal dit relais *wel* reageren. Op deze wijze kan een selectie tussen links/rechts of die tussen hoog/laag worden verkregen (zie afb. 9 C). In afb. 9 zijn achtereenvolgens weergegeven:

- A. symmetrisch signaal t.o.v. polariteit;
- B. tijdgemoduleerd signaal t.o.v. polariteit;
- C. symmetrisch signaal t.o.v. polariteit; symmetrisch signaal t.o.v. het potentiaalniveau;
- D. symmetrisch signaal t.o.v. polariteit; tijdgemoduleerd signaal t.o.v. het potentiaal niveau;
- E. uiteindelijk gemengd signaal.

Het niet vooraf gepolariseerde relais heeft geen voorkeurstand en reageert op de polariteit van de stroom. Hiermee wordt dus ook selectie verkregen, hetzij voor links/rechts of voor hoog/laag (zie afb. 9 A).

Resumerende één relais is bestemd voor links/rechts- en het andere voor hoog/laag-selectie, zonder voorkeur voor een bepaalde as van de raket.

Bij raketten, die om de lengte-as zijn gestabiliseerd, bestaat voorkeur om het gepolariseerde

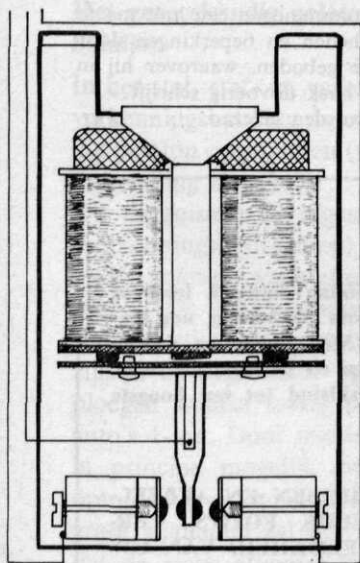

◀ Afb. 7 Bipolair relais

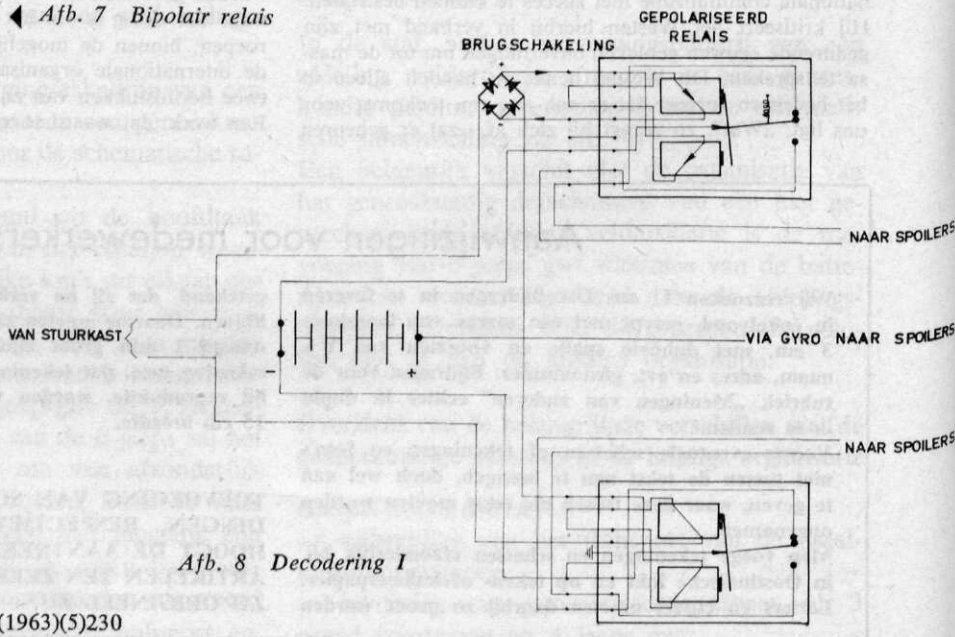

Afb. 8 Decodering I

<sup>1</sup> *De Militaire Spectator* 132(1963)(5)230



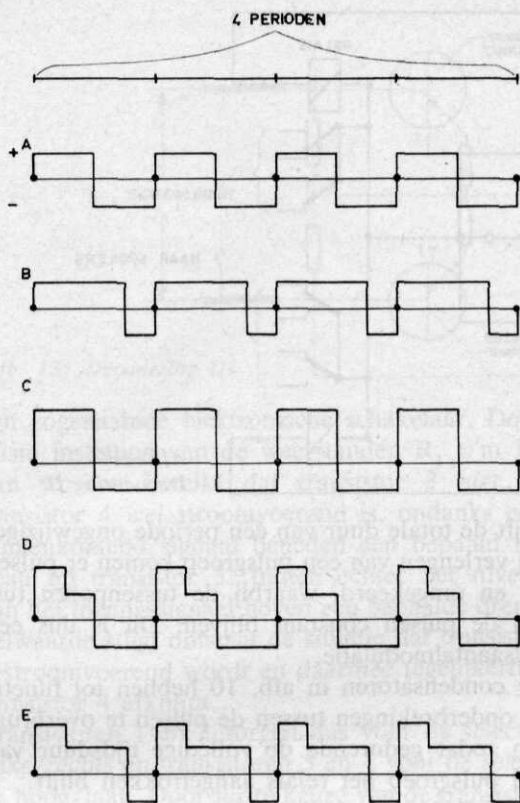

Afb. 9 Signalen I

relais voor selectie hoog/laag te kiezen en wel zo, dat de voorkeurstand van het relais de „laag”-signalen doorgeeft. Bij draadbreek wordt de raket dan altijd automatisch naar de grond gestuurd (Entac).

Om bij roterende raketten automatisch „laag”-sturing bij draadbreek te verkrijgen moeten beide relais mechanisch zijn gepolariseerd, waarbij het geen verschil maakt welk relais voor een bepaalde as van de raket wordt gekozen. Bij deze variant op de hiervoor beschreven methode verschillen de beide relais onderling slechts in het aantal windingen van de magneetspoelen.

Het relais met het grootste aantal spoelwindingen functioneert pas bij grotere stroomsterkte en zorgt voor spanningsniveauselectie, onafhankelijk van polariteit als gevolg van de ervoor geschakelde „Grätz” gelijkrichter (SS-10; SS-11).

Uit afb. 9 blijkt duidelijk dat de tijd voor één volledige periode niet verandert. De frequentie van de periode ligt bij de verschillende ontwerpen anders: Entac: 4 Hz, SS-10 12,5 Hz.

Bij de SS-11 daarentegen is de frequentie bij de start 8 Hz en aan het einde van de vlucht 16,5 Hz, hetgeen verband houdt met het verschil in snelheid van de raket bij start en einde van de vlucht (resp. 100 en 170 m/sec).

Deze methode van decoderen is al vrij oud en werd reeds in de Tweede Wereldoorlog door de Duitsers ontworpen voor het draadgestuurde lucht-grondprojectiel HS-293. Een nadeel van deze relais-methode is dat alle energie, benodigd voor het functioneren van de relais, moet worden geleverd door de energiebron van de stuurkast, die hierdoor signalen moet uitzenden van hoge spanning. Er gaat hierbij veel energie als „warmte” in de draadspoelen verloren (ca. 90%). Dit heeft tot gevolg dat de energiebron snel uitgeput is zodat, bijvoorbeeld bij de Entac, slechts 3 schoten op maximale afstand kunnen worden gegeven, waarna de stuurkastbatterij moet worden bijgeladen. Toch wordt deze methode nog steeds in drie van de acht bestaande „bang-bang controlled” raketten toegepast. (SS-10, SS-11 en Entac). De twee hierna besproken methoden zijn beslist eleganter en vergen minder energie van de stroombron van de stuurkast.

#### Ad 2

De grondgedachte voor deze methode is al vrij oud en is te vergelijken met de „Halbwellensteuerung” die sedert ca. 1928 in gebruik is voor modelbouw-treinbesturing met 2 rails, waarbij de ene locomotief op de positieve en de andere op de negatieve fase van een wisselstroom reageert door selectie in de locomotieven m.b.v. gelijkrichtcellen.

Zo wordt ook in de raket een polariteitselectie toegepast door twee transistorversterkers, die de erachter geschakelde mechanische gepolariseerde relais (ompoolrelais) voeden (zie afb. 10). De ene transistor reageert slechts op positieve pulsgroepen, de andere op negatieve. Eén transistor met relais zorgt voor links/rechts- en de andere combinatie voor hoog/laag-selectie.

In feite functioneert elke transistor hier als gelijkrichter, aangezien slechts bij een bepaalde stroomrichting slechts één van de transistoren „opent” en bij stroom in omgekeerde richting „sluit”. Bij dit afwisselend systeem is de grootte van de stroomsterkte niet belangrijk, zolang zij maar groter is dan een bepaalde drempelwaarde. Het grote voordeel van deze methode is dat de uitgangssignalen van de stuurkast van lage spanning kunnen zijn, waardoor de stroomsterkte in de draadspoelen gering is en dus minder energieverlies optreedt. De transistoren worden nl. reeds gestuurd bij een ingangssignaal van minder dan 1 mA. De energiebron van de stuurkast heeft hierdoor een veel langere gebruikstermijn zonder bijladen. Door een elektronisch tijdwerk in

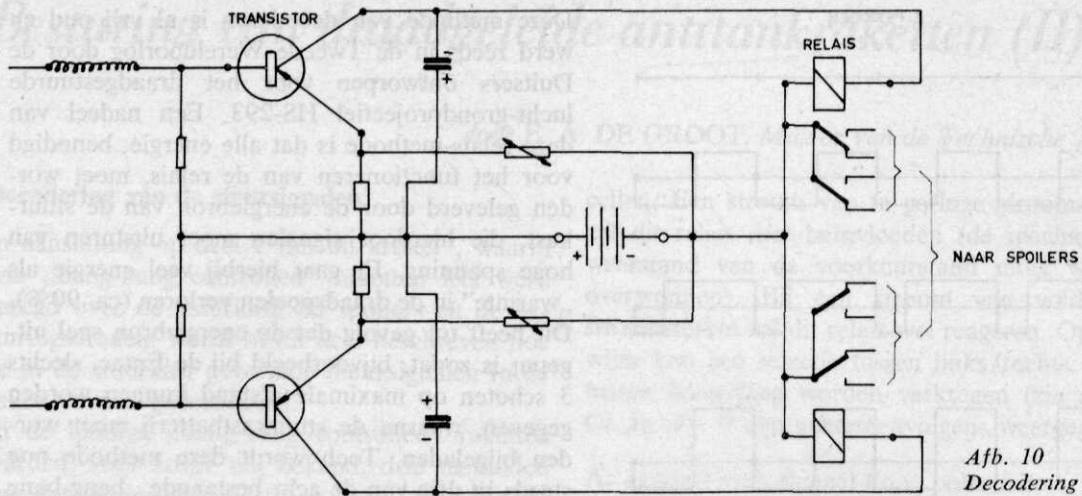

de stuurkast worden, met knuppelstand „neutraal”, pulsgroepen van een vaste tijdsduur gevormd met tussenpozen van dezelfde duur als de pulsgroepen (zie afb. 11 A).

In afb. 11 zijn achtereenvolgens weergegeven:

- A. symmetrisch links/rechts-sigitaal;
- B. tijdgemoduleerd links/rechts-sigitaal;
- C. symmetrisch hoog/laag-sigitaal;
- D. tijdgemoduleerd hoog/laag-sigitaal;
- E. uiteindelijk gemengd sigitaal.

De frequentie van de pulsgroepen wordt bepaald door de traagheid van de bijbehorende raket; de frequentie van de puls is min of meer gekoppeld aan de traagheid van de gekozen relais. De pulsfrequentie is in de orde van grootte van 400 Hz, de pulsgroepfrequentie ca. 6 Hz (Cobra). Door verplaatsing van de stuurknuppel (zie afb. 12) zijn zowel de positieve als de negatieve pulsgroepen afzonderlijk te verlengen of te verkorten, d.w.z. in tijd te moduleren (zie afb. 11). Ook hier

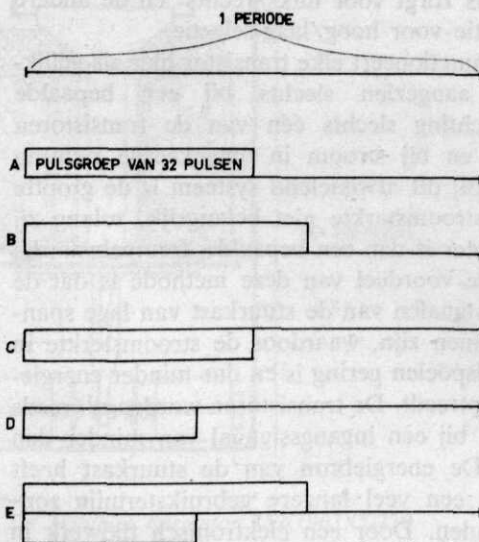

Afb. 11 Signalen II

blijft de totale duur van één periode ongewijzigd. Bij verlengen van een pulsgroep komen er pulsen bij en omgekeerd, waarbij de tussenpozen tussen de pulsen constant blijven. Dit is dus een *pulsaantalmodulatie*.

De condensatoren in afb. 10 hebben tot functie de onderbrekingen tussen de pulsen te overbruggen zodat gedurende de volledige tijdsduur van een pulsgroep het relais aangetrokken blijft.

De N.T.C.-weerstand (weerstand met negatieve temperatuurcoëfficiënt) dienen voor temperatuurstabilisatie van de transistoren (systeem Cobra en Mosquito).

### Ad 3

Hierbij wordt weer gebruik gemaakt van dezelfde signaalvorm als bij methode 1, echter met een lager spanningsniveau (SS-11 Marine-versie, SS-11B, SS-12 en Bantam). Decodering van de polariteit gebeurt met 2 transistoren op analoge wijze als bij methode 2 (zie afb. 13). Decodering van niveauverschil van het signaal geschiedt door

Afb. 12 Geopende stuurkast

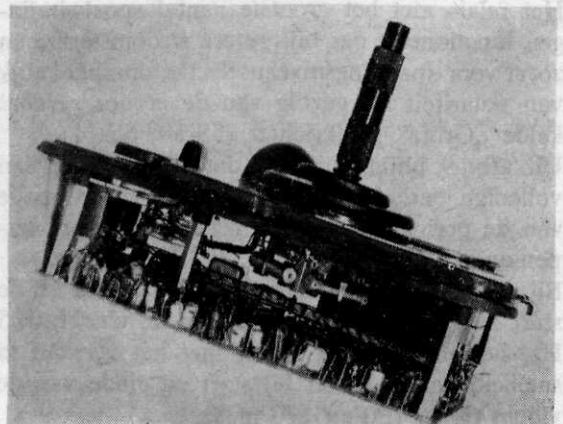



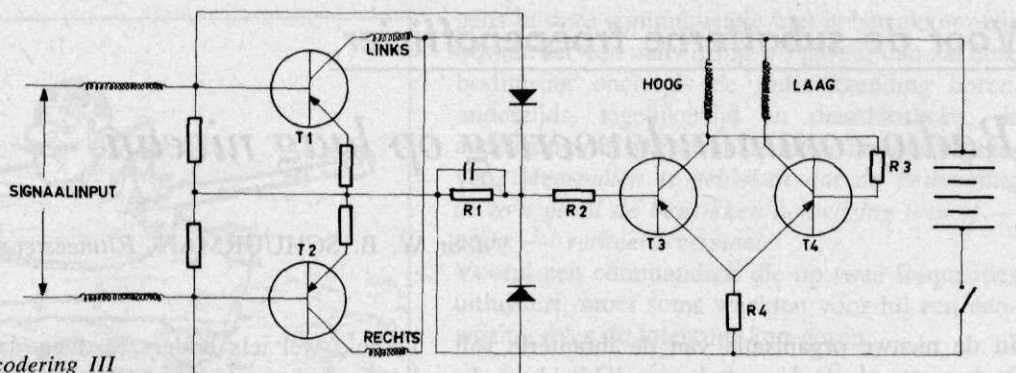

Afb. 13 Decodering III

een zogenaamde elektronische schakelaar. Door juiste instelling van de weerstanden  $R_1$  t/m  $R_4$  kan worden bereikt dat transistor 3 *niet* en transistor 4 *wel* stroomvoerend is, ondanks een binnenkomend signaal beneden een bepaald niveau op transistor 3. Indien echter het niveau van hetingangssignaal boven een bepaalde drempelwaarde stijgt ontstaat de situatie dat transistor 3 stroomvoerend wordt en daarmee tegelijkertijd transistor 4 afknijpt.

Transistoren 1 en 2 zorgen dus voor de selectie links/rechts en transistoren 3 en 4 voor de selectie hoog/laag. Door juiste keuze van de transistoren en juiste dimensionering van de weerstanden is het mogelijk de 8 spoilmagneten in 4 groepen van 2 rechtstreeks te voeden (SS-11 Marineversie, SS-11B, SS-12). De belasting van de transistoren aan de collectorzijde wordt dan telkenmale gevormd door 2 parallel geschakelde spoilmagneten.

Een andere mogelijkheid is om achter iedere gedecodeerde richting nog één of meer transistorversterkingstrappen te schakelen teneinde het gewenste energieniveau voor de spoilmagneten te bereiken (Bantam).

Ook bij gebruik van de signaalvorm van methode 2 is theoretisch de mogelijkheid aanwezig om de beide mechanische gepolariseerde relais te vervangen door twee elektronische schakelaars, waardoor decodering dan volledig getransistoriseerd geschiedt. Bepaalde praktische zin heeft dat niet, aangezien het beoogde voordeel van een laag spanningniveau van de stuursignalen, om verliezen over de draadspoelen zo klein mogelijk te houden, reeds is bereikt tegelijk met de polariteitselectie door de eerste 2 transistoren. Bij de signaalvorm van methode 1 heeft het wel praktische zin om tot volledige transistorisering over te gaan, omdat daardoor de uitgangsspanning van de stuurkast lager kan worden. Uiteraard was het mogelijk geweest om eerst via een transistorversterkingstrap de signalen te versterken en dan verder relaisselectie toe te passen, doch met de methode van 4 transistoren worden twee vliegen in een klap gevangen nl. signaalversterking en selectie.

In deel III zal worden beschreven op welke wijze de gedecodeerde stuursignalen worden benut om de spoilmagneten beurtelings te bekrachtigen.



## BANDEN 1962

De geheel linnen banden voor de jaargang 1962 zijn thans leverbaar. De prijs bedraagt f 3,25 per stuk.

Levering uitsluitend na vooruitbetaling per giro (nr 4 47 15) of per postwissel. Bestellingen te richten aan:

MOORMANS PERIODIEKE PERS N.V.  
Zwarteweg 1 - Den Haag

## Radio-commandovoering op laag niveau

door W. B. SCHURMAN, Ritmeester der Huzaren

In de nieuwe organisatie van de infanterie valt in de eerste plaats de grote beweeglijkheid op, die wordt ontleend aan het gemechaniseerde of gemotoriseerde materieel. Deze grote „bewegingsvrijheid” waarmee de cavalerie reeds jaren ervaring opdoet, stelt echter eisen aan de commandovoering, met name aan de commandovoering over de radio op laag niveau tijdens acties.

Het zal duidelijk zijn dat beweeglijkheid weinig zin heeft indien men daar geen snelle commandovoering naast kan stellen. In de tegenwoordige tijd moet bij de voorbereiding van een actie als vaststaand worden aangenomen, dat in het verloop van die actie op onvoorziene wijze zal moeten worden ingegrepen. Een ingreep, die slechts per radio zal kunnen geschieden, vaak zelfs alleen maar „à l'improviste”, en binnen zeer korte tijd.

*Ik stel dan ook zonder meer, dat het niet mogelijk is een gemechaniseerde eenheid tijdens acties anders dan per radio te leiden.*

Niet ieder is hiervan altijd overtuigd geweest; vroeger hoorde men wel opmerken „de radio doet het toch niet, doe het maar met tekens”, maar een pelotonscommandant heeft in werke-

lijkheid wel iets anders te doen dan manshoog boven de koepel uit te steken en met zijn armen aanwijzingen te geven. In het terrein zal het voor een tankcommandant veelal ook niet mogelijk zijn de pelotonscommandant gedurende de gehele actie te zien.

Zoals vrijwel alle netten is ook het net van een tankskadron, indien men geen maatregelen neemt, vrijwel constant bezet. Veelal krijgt men als commandant nauwelijks tijd ertussen te komen (dit geldt overigens voor alle niveaus).

Teneinde deze commandoverlamming te voorkomen moet ernaar worden gestreefd:

1. het aantal uitzendingen zo sterk mogelijk te beperken;
2. de duur van de uitzending zo kort mogelijk te houden.<sup>1</sup>

### Beperking aantal uitzendingen

1. Al het radiogebruikend personeel moet ervan zijn doordrongen dat de radio's alleen mogen

<sup>1</sup> Als eskadronscommandant weet ik, dat dit gemakkelijker is gezegd dan gedaan.



... manshoog boven de koepel uit te steken ...



... het net constant bezet ...





... mijn giro is uitgevallen ...

worden gebruikt voor de berichten, die een noodzakelijke beïnvloeding van de betrokken actie beogen. Berichten als „ik zit vast in het moeras”, „ik heb antivrieslekkage” of „mijn gyro is uitgevallen” zijn tijdens een actie voor de commandant volstrekt oninteressant, daar hij op dat moment toch geen maatregelen kan treffen.

2. Een ieder moet zich realiseren dat voortdurend moet worden uitgeluisterd; dit is zonder meer een noodzaak.

In principe moet hij, die een uitzending niet beantwoordt, dan ook ter verantwoording worden geroepen. Er is immers geen verschil tussen het niet beantwoorden van een radio-uitzending of het niet verschijnen bij zijn commandant wanneer men daar is ontboden. Natuurlijk blijft het mogelijk dat men vrijuit gaat, bijvoorbeeld wanneer een station op twee frequenties luistert — met een GRC7-, en op de ene frequentie wordt opgeroepen, terwijl men bezig is over de andere te zenden. Een reden temeer de uitzendingen kort te houden.

Het resultaat van een niet beantwoorde oproep is meestal een eindeloos gesmeek van „Hoe ontvangt u mij”? Indien men niet direct antwoord krijgt, is het beter enkele momenten te wachten en het dan opnieuw te proberen. Men bezet anders slechts onnodig het net.

3. In het algemeen doet zich in de praktijk — althans bij tanks — nog het volgende voor. De bemanningen van alle voertuigen, die over een intercom-installatie worden geleid, horen alle radiouitzendingen. Indien nu over het net een uitzending plaatsvindt, terwijl een voertuigcommandant, die overi-

... enerzijds de radio-uitzending ...

gens in deze communicatie niet is betrokken, zijn bestuurder een aanwijzing wil geven, dan zal deze bestuurder enerzijds de radiouitzending horen, anderzijds, tegelijkertijd en daardoorheen, de aanwijzing die hem over de intercom wordt gegeven. *Meermalen is gebleken dat de bemanning in zo'n geval de betrokken aanwijzing niet of — erger — verkeerd verstaat.*

Vooraf een commandant die op twee frequenties uitluistert, moet soms wachten voor hij een aanwijzing over de intercom kan geven.

### Bekorting duur uitzending

Het moet routine zijn, dat slechts de verkorte oproep wordt gebruikt, of op esk/cies-niveau slechts het cijferachtersvoegsel. Vaak zal op esk/ciesniveau ook de adressering achterwege kunnen blijven; dit hangt mede af van de routine en het op elkaar ingespeeld zijn van het betrokken personeel.

Zo zal het bericht: „X-ray Sierra Yankee één vijf hier X-ray Sierra Yankee één contact vijand boerderij in front — uit” kunnen worden ingekort tot: „hier één, contact vijand boerderij in front uit”.

Vanzelfsprekend dienen voorafgaande oproepen op esk/ciesniveau achterwege te blijven.

Alle uitzendingen dienen zoveel mogelijk met „uit” te worden afgesloten. Men moet ervan uitgaan dat, indien de verbindingdiscipline goed is, alle uitzendingen worden verstaan.

Bovendien is een verzoek om bevestiging van ontvangst door middel van de dienstuitdrukking „over” op esk/ciesniveau in veel gevallen overbodig, daar EC/CC toch direct ziet of de betrokken actie wordt genomen. Bijvoorbeeld bij een bericht: „1 hier 15, voorwaarts uit”, ziet de EC/CC of 1 inderdaad voorwaarts gaat.

Dan wil ik nog de nadruk leggen op het volgende. Veel commandanten drukken als ze iets over de radio willen zeggen eerst de spreekshakelaar in en gaan dan pas denken. Dit is niet goed; de volgorde moet juist andersom zijn. Niet alleen

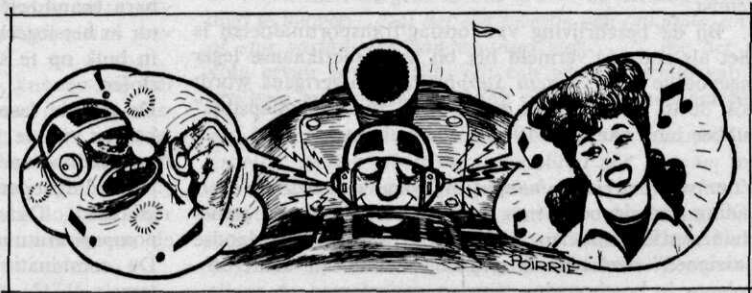

dat men, door eerst te denken de veiligheid dient, maar men kan op deze wijze tevens de uitzendingen korter houden.

Vanzelfsprekend moet het onderhoud van het radiotoestel erop zijn gericht het bovenstaande mogelijk te maken. Onverminderd het in de betrokken voorschriften gestelde, geldt op esk/-ciesniveau als voornaamste:

1. het schoon houden;
2. het regelmatig warmdraaien;
3. de controle op de werking, met de daaraan eventueel verbonden defectenmelding.

Tijdige defectenmelding is hier wel het belangrijkste. Hierdoor wordt tevens bereikt dat het met het tweede echelons herstel belast personeel niet vlak voor een oefening wordt overladen met defectmeldingen, waaraan op zo'n korte termijn toch niet veel meer is te doen.

Alle radiotelefonisten/seiner-laders moeten ervan zijn doordrongen dat het controleren van de radio-installaties van hun voertuig hun persoonlijke verantwoording is.

Wanneer men aan het begin van een oefening de oproep van een PC of EC/CC niet kan beantwoorden, is men in beginsel fout.

## Meningen van anderen

### Klasse-III-bevoorrading met moderne middelen bij het parate legerkorps

Bij bovengenoemd, overigens zeer waardevol, artikel, opgenomen in *De Militaire Spectator* 132(1963)(3)135, zou ik nog gaarne enkele kanttekeningen willen maken. Voorts zal in het kort worden aangegeven, wat nodig wordt geoordeeld om de benzinebevoorrading van de „assigned and earmarked for assignment” eenheden aan te passen aan de behoeften van gemotoriseerde en gemechaniseerde eenheden, wat daarvan reeds is gerealiseerd en wat wordt overwogen binnen afzienbare tijd te realiseren.

1. Uit het opschrift, in het bijzonder uit de woorden: bij het parate legerkorps, zou wellicht de indruk kunnen ontstaan, dat het hier om een beschouwing gaat van bij paraat 1 Lk toe te passen moderne middelen voor klasse-III-bevoorrading. In werkelijkheid betreft het hier evenwel een beschrijving van bij het Amerikaanse leger in gebruik genomen of in ontwikkeling zijnde materieel, waarvan reeds thans vaststaat, dat dit materieel in de beschreven uitvoering niet door Nederland zal worden overgenomen en waarbij voorts van een deel van het in ontwikkeling zijnde materieel reeds is gebleken, dat het nog geenszins geschikt is voor het gestelde doel.

2. Bij de door schr. in zijn conclusie aangegeven klasse-III-bevoorrading met moderne middelen, wordt gebruik gemaakt van een beperkt aantal bulk-bevoorradings- en opslagmiddelen. Indien het systeem voldoende flexibiliteit moet bezitten, zal daarin de aanvullende bevoorrading door jerricans beslist niet kunnen worden gemist.

3. Bij de beschrijving van opslag/transportmiddelen is niet als zodanig vermeld het bij het Amerikaanse leger ingevoerde *Fuel System Supply Point*; overigens wordt ook de in Nederland in beproefing zijnde „collapsible” rubber tank van ca. 3500 l niet beschreven.

Voor wat betreft de aanpassing van de benzinebevoorrading aan de behoeften van gemotoriseerde en gemechaniseerde eenheden zoals deze voor de Nederlandse „assigned” eenheden is gedacht, zullen nu achtereenvolgens in beschouwing worden genomen:

1. de verbruiksnorm;
2. het systeem van bevoorrading in samenhang met de ter beschikking staande c.q. beschikbaar komende middelen voor opslag en distributie.

#### Ad 1

Vergroting van het aantal motorvoertuigen bij de eenheden, alsmede verhoging van het brandstofverbruik bij het te verwachten beweeglijke gevecht te voeren door gemotoriseerde en gemechaniseerde eenheden, maken het noodzakelijk de thans gehanteerde planningsnorm voor brandstofverbruik aanzienlijk te verhogen. De hiervoor benodigde berekeningen zijn uitgevoerd; in voering van de verhoogde verbruiksnorm zal naar verwachting medio 1964 geschieden, hetgeen dan directe consequenties zal meebrengen voor de door de eenheden mee te voeren „basic load” en de op te leggen oorlogsvoorraden.

#### Ad 2

Met de toepassing van het beginsel om de voorziening met vloeibare brandstoffen in bulk te doen geschieden, waarbij het vervoer in bulk zover mogelijk naar voren wordt doorgezet, is bij de strijdkrachten reeds jaren geleden een aanvang gemaakt.

Gelet op de daaraan verbonden kosten geschiedt deze omschakeling evenwel gefaseerd.

De eerste fase vormde de aanleg van het Centraal-europese pijpleidingstelsel. Het plan hierbij is de vloeibare brandstoffen in bulk vanuit de productiegebieden tot in het legerkorpsachtergebied op te voeren en aldaar in bulk op te slaan. Deze fase is nog niet geheel afgesloten.

De tweede fase is gerealiseerd met het ter beschikking komen van de 10.000 l tankoplegger met trekker, waarmee bulkvervoer van vloeibare brandstoffen van uit de pijpleidingdepots naar de legerkorpsaanvullingsplaatsen geschiedt. Deze tankopleggers zijn niet voorzien van pompapparatuur voor het vullen en lossen van de tank. De combinatie is niet geschikt voor gebruik in het terrein.



De derde fase waarin vloeibare brandstoffen in bulk van de legerkorpsaanvullingsplaatsen tot aan de gebruikende eenheden, zonodig tot in de reservoirs van de voertuigen, worden gebracht, wordt thans gerealiseerd.

In bestelling is een aantal 7.000 l tankauto's met goede terreinvaardigheid. Deze tankauto's zullen worden voorzien van pompapparatuur voor vullen en lossen van de tank, alsmede van een slangenstelsel, waardoor gelijktijdig de brandstofreservoirs van een aantal voertuigen en een aantal jerricans kunnen worden gevuld. Voor het opvangen van incidentele piekbehoeften, waarbij de aanwezige transportcapaciteit met tankauto's tekortschiet, wordt overwogen een aantal „collapsible” rubber tanks van ca. 3500 l aan te schaffen. Met een dergelijke tank kan een vrachtauto geschikt worden gemaakt voor bulkvervoer van vloeibare brandstoffen. Een prototype van een dergelijke „collapsible” rubber tank is thans in beproeving.

Een eventuele vierde en laatste fase zou kunnen zijn het in bulk opvoeren van vloeibare brandstoffen onder gevechtsumstandigheden d.m.v. gepantserde voertuigen met grote terreinvaardigheid.

Dezerzijds wordt de noodzaak van bulkbevoorrading onder die omstandigheden niet onderkend; bevoorrading door jerricans is dan doelmatiger, daar distributie van de brandstof over de te bevoorraden voertuigen sneller en meer gespreid kan geschieden. Indien desondanks toch zou moeten worden beschikt over middelen waarmee bulkopvoer in gepantserde voertuigen met grote terreinvaardigheid mogelijk is, kan behalve of in plaats van de door schr. vermelde „rolling fluid transporters” een oplossing worden gevonden door het gebruik van „collapsible” rubber tanks van ca. 2000 l inhoud, die kunnen worden geplaatst in pantserrupsvoertuigen cargo. Voor overslag van de brandstof in de brandstofreservoirs van de voertuigen is in dat geval nog een pomp met slangenstel noodzakelijk. Aanschaffing van dergelijke

tanks met overslagapparatuur zal thans evenwel nog niet geschieden.

Opvoer van vloeibare brandstoffen in bulk, zoals hiervoor aangegeven, is slechts mogelijk indien tussen twee bulktransportmiddelen faciliteiten voor opslag en de nodige overslagapparatuur zijn tussengeschied. Zo vindt men dan ook tussen pijpleiding en 10.000 l tankauto het pijpleidingdepot met zeer grote vaste opslagtanks, pompen en autolaadpunten. Tussen 10.000 l tankauto en 7000 tankauto c.q. 3500 l „collapsible” tank wordt overwogen voor gebruik op de legerkorpsaanvullingsplaats in te delen een zogenaamd *Fuel System Supply Point* bestaande uit:

- zes 10.000 gallon (ca. 38.000 l) „collapsible” rubber tanks;
- pompapparatuur voor het verpompen van brandstof naar en van de tanks;
- apparatuur voor het vullen van tankauto's, jerricans en reservoirs van voertuigen;
- flexibele leidingen en hulpstukken.

Een *Fuel System Supply Point* kan in twee gedeelten worden gesplitst, die afzonderlijk kunnen opereren; bij verplaatsingen kan op deze wijze de bevoorrading ongehinderd doorgang vinden (*leapfrogging*). Al naar behoefte kunnen meer 10.000 gallon „collapsible” rubber tanks in het systeem worden opgenomen.

Op de aangegeven wijze kan, nadat het vereiste materieel beschikbaar zal zijn, de verhoogde aanvoer en vergrote opslag van vloeibare brandstoffen voor de „assigned and earmarked for assignment” eenheden ook daadwerkelijk worden gerealiseerd, met de grootst mogelijke flexibiliteit van het bevoorradingssysteem, zonder daarbij evenwel de uit financieel oogpunt te stellen begrenzingen te overschrijden.

J. G. VISSER,  
Luitenant-Kolonel van de Intendance Staf

## *Antwoord op meningen van anderen*

### **Maken huidige reorganisaties instelling Inspectie der Pantserstroepen noodzakelijk?**

Wij zijn Kolonel der Cavalerie jhr. J. J. G. Beelaerts van Blokland en Majoor der Artillerie mr. J. H. Carstens dankbaar voor hun reacties op ons artikel<sup>1</sup> in *De Militaire Spectator* (132(1963)(2)53).

Op de reactie van Majoor Carstens menen wij goed te doen het volgende te antwoorden.

1. „Doch zijn de omstandigheden, waaronder deze profeten Liddell Hart, De Gaulle en Guderian hun leer verkondigden, niet totaal veranderd . . .”

Dat de omstandigheden veranderd zijn, kunnen wij met de Majoor Carstens eens zijn. Wij menen dat hun doctrines in de huidige oorlogvoering nog steeds van toepassing zijn. Sterker nog, de Tweede Wereldoorlog heeft de juistheid hiervan aangetoond. Bovendien is door de eventuele inzet van atoomwapens, zoals door Majoor Carstens iets verder in zijn reactie is uiteengezet, de

noodzaak tot pantsering en gemechaniseerd optreden nog duidelijker beklemttoond.

Het snel verplaatsen, verspreiden en concentreren is nog belangrijker dan voorheen. Dit geeft dus aan, dat de doctrines voor inzet en gebruik dezelfde zijn gebleven.

2. Wij menen nergens in ons artikel de mening verkondigd te hebben, „Dat het een kwestie van onkunde, onwil of star vasthouden aan tradities was . . .”, die het gevolg ervan zouden zijn, dat een groot gedeelte van de artillerie en de infanterie nog niet zijn gemechaniseerd.

3. „Deze wapens moeten nog naar de mechanisatie toegroeien; tactiek, doctrines, mentaliteit enz. moeten worden omgebogen naar het gemechaniseerd optreden . . .” Het doet ons bijzonder veel genoegen, dat Majoor Carstens dit nog eens zo duidelijk wil benadrukken. Het is dus hetzelfde doel, dat wij willen trachten te bereiken, alleen de benadering verschilt.

<sup>1</sup> Resp.: *Mil. Spect.* 132(1963)(4)192 en (5)246.

Wij menen, dat met de vorming van pantsertroepen, onder éénhoofdige leiding, het „mechanisatie-minded” maken van deze troepen sneller kan worden verwezenlijkt, dan op de manier zoals Majoor Carstens het aan geeft. Overigens menen wij de bewijzen hiervoor in het verleden te vinden (Duitsland, Rusland en Amerika e.a.).

4. In ons artikel hebben wij op blz. 53 en 54 alleen het woord „Sturmgeschützeinheiten” gebruikt in verband met het ontstaan en geschiedenis van Duitslands Inspectie der Pantsertroepen. Dat wij gemechaniseerde lichte veldartillerie de taak van „stormgeschut” zouden willen toebedelen, hebben wij nimmer gesteld. Als niet-artilleristen kunnen wij dit onvoldoende beoordelen; evenmin kunnen wij ons een oordeel vormen over de indeling van middelzware of zware gemechaniseerde artillerie bij de Pantsertroepen.

De planningstaf van een eventuele Inspectie der Pantsertroepen zou zich met dit probleem moeten bezighouden.

5. „Maar in ernst, 105 mm hw SP, 155 mm hw SP en 8 inch hw SP is artillerie, die zich in mobiliteit, manoeuvre en ontplooiing onderscheidt van de getrokken versie, maar artilleristisch-technisch in geen enkel opzicht afwijkt. . .”

Iets eerder lezen wij bij Majoor Carstens:

„De artillerie-eenheden in het bijzonder zouden hun karakteristiek, hun identiteit verliezen zonder zich die van de tanktroepen (?) volledig eigen te maken. . .”

Als toch artilleristisch-technisch niets verandert, is het alleen de tactische inzet (mobiliteit, manoeuvre, ontplooiing), die aan verandering onderhevig wordt. Wij geloven niet dat Majoor Carstens wil stellen, dat een veranderde (modernere) tactische inzet hun karakteristieke eigenschappen doet veranderen!

Het is bepaald niet onze bedoeling geweest om de specifieke eigenschappen van een wapen of dienstvak te veranderen door opneming in de Pantsertroepen. Wij menen echter wel, dat de lichte gemechaniseerde artillerieafdelingen (op AMX) qua tactisch gebruik thuishoren bij de Pantsertroepen, waarbij een gedeelte van de opleidingen (AMX-voertuig-technisch) parallel loopt met die van de tanks (AMX) en gemechaniseerde infanterie. (op AMX)

6. „Het opleidingsfacet”

Eén van de oogmerken van ons artikel was de bundeling van parallel lopende opleidingen van gemechaniseerde eenheden. Wij beogen hiermee nog steeds een efficiëntere organisatie en eenheid van opvattingen voor alle gemechaniseerde eenheden voor tactisch en technisch gebruik alsmede op opleidingsgebied.

Wij zijn ervan overtuigd, dat niet „alle inherente bezwaren met één slag worden opgeheven door de instelling van een Inspectie der Pantsertroepen”.

Door het aankweken van de juiste instelling en mentaliteit t.a.v. het gemechaniseerde optreden geloven wij echter, dat vele van deze bezwaren zullen worden opgelost.

7. „Het aantal en de omvang van de taken, die zij de nieuwe inspectie hebben toegedacht, zijn dermate onbegrensd, dat dit lichaam niet te hanteren zou zijn.”

Majoor Carstens stelt dit, zonder aan te geven, waarom hij dit zo ziet. De omvang van deze vijf taken (zie *Mil. Spect.* 132(1963)(2)56) is in een verhoudingsgewijs klein Nederlands leger toch verre van onbegrensd.

Of zou in het Nederlandse leger niet een organisatie zijn op te bouwen, die in andere, veel grotere, legers wel levensvatbaarheid blijkt te bezitten?

8. „Dan zouden dus schrijvers, die het bestaan van twee legers in Nederland afkeuren, zelf schuldig zijn aan het scheppen van een derde!”

De vorming van een Inspectie der Pantsertroepen is niet het vormen van een derde leger. Als dat waar zou zijn, dan zou elke inspectie met de onder zijn bevelen ressorterende eenheden een apart leger vormen. De Inspecteur der Pantsertroepen valt, evenals de overige Wapen/Dienstvak-inspecteurs onder de BLS. Het is niets meer dan een coördinerend en inspecterend orgaan voor de opleidingen voor de gemechaniseerde parate pantsertroepen, waarbij nog een aantal taken komt, zoals genoemd in ons artikel op blz. 56. „Voorstel”.

9. „Indien de inspecteur van de pantsertroepen inspectiebevoegdheid over de parate gemechaniseerde troepen zou krijgen, waarom dan de andere inspecteurs niet?”

Dit is inderdaad een precaire aangelegenheid, mede gezien het feit, dat de redactie van *De Militaire Spectator* ook een noot bij ons artikel heeft geschreven ter verduidelijking van de positie van de Inspecteurs.

Wij zijn van mening, dat in de huidige organisatie van Legerkorps/Divisie staf voor alle wapen/dienstvakinspecteurs (m.u.v. de Infanterie en Cavalerie) reeds de mogelijkheid aanwezig is, om, na toestemming, inspecties te kunnen doen uitvoeren bij die parate eenheden, die tot hun Wapen of Dienstvak behoren. Wij denken hierbij aan de speciale staf-officieren, al of niet troepencommandant zijnde. Wij achten een dergelijke speciale staf-officier ook voor de Pantsertroepen mogelijk. Al deze staf-officieren kunnen dan tevens de „trait d'union” vormen tussen de wapen/dienstvakinspecteurs en de parate eenheden. Het zal dan o.m. mogelijk zijn:

a. bij het ontwerpen van voorschriften en richtlijnen door de Inspecteur eerst overleg te laten plegen met de parate eenheden;

b. dat de Inspecteur de ontwikkeling bij de parate troepen in de praktijk kan volgen;

c. dat de Inspecteur invloed krijgt op het personeelsbeleid van „hun parate eenheden”, iets wat noodzakelijk zal zijn, daar „Juist de laatste tijd de inspecteurs een belangrijke en steeds grotere rol spelen in het personeelsbeleid” (zie *Mil. Spect.* 132(1963)(2)55 (noot van de Redactie)).

10. „Maar wij hebben nu, anno 1963, al genoeg reorganisaties gehad om te weten, dat elke nieuwe weer wanorde en onzekerheid met zich brengt”.

Naar onze overtuiging is elk groot bedrijf (en het Nederlandse leger is toch een zéér groot bedrijf) genoodzaakt zich aan te passen aan de veranderde omstandigheden en het wordt dan automatisch gedwongen tot reorganisatie om een efficiëntere gang van zaken in het bedrijf te verzekeren. In dit verband mogen wij verwijzen naar de geregelde reorganisaties in het particuliere bedrijfsleven. Door een juiste planning van en een goede voorlichting over de reorganisatie zijn „wanorde en onzekerheid” te voorkomen.

11. „Het is geen kunst om aan de bestaande wapens een zeer belangrijk deel van hun taak te ontnemen (waardoor zij gevoel voor eigenwaarde verliezen en op een lager plan verzinken), maar het is wel een kunst om de traditionele wapens op te voeren tot een nieuwe



*geest, die past bij het gemechaniseerde optreden op het moderne gevechtsveld*".

Deze, de laatste, zin van Majoor Carstens, geeft enkele punten ter overweging.

a. Het verliezen van gevoel voor eigenwaarde en het op een lager plan verzinken van de traditionele wapens zouden dus overheersende factoren zijn, die reorganisaties, met het doel een efficiëntere gang van zaken te verzekeren, zouden tegenhouden. Wij vragen ons echter af, of een gezonde efficiënte organisatie niet belangrijker is te achten als vermeende aantasting van gevoel

lens van eigenwaarde en het op lager plan verzinken van traditionele wapens.

b. Dat het zéér moeilijk zal zijn om traditionele wapens op te voeden tot een nieuwe geest, die past bij het gemechaniseerd optreden op het moderne gevechtsveld, is ook onze overtuiging. Dit zal naar onze mening dan ook alleen zijn te verwezenlijken, indien oude traditionele wapens zich die nieuwe geest eigen *willen* maken.

C. A. J. MATHON EN R. VAN ANGELBEEK,  
Ritmeesters der Huzaren.

## *Uit de binnenlandse vakpers*

*De Militaire Spectator kent van oudsher de rubriek „Uit de buitenlandse vakpers”. Artikelen uit Nederlandse tijdschriften werden vrijwel nooit overgenomen.*

*De laatste tijd komt het echter bij herhaling voor, dat militaire artikelen van een zeer belangrijke inhoud of strekking, verschijnen in, vaak niet-militaire, tijdschriften, die dan, al of niet, in andere militaire organen dan De Militaire Spectator, worden gecommentarieerd. Men bereikt daardoor meestal slechts een betrekkelijk klein percentage van het beroeps-*

*officierenkorps, hetgeen jammer is, maar zelfs onjuist kan zijn.*

*De redactie van De Militaire Spectator heeft daarom besloten in de toekomst tevens enige plaatsruimte ter beschikking te stellen aan een nieuwe rubriek: „Uit de binnenlandse vakpers”. Deze zal men niet in elk nummer aantreffen, aangezien een strenge selectie van onderwerpen zal worden toegepast.*

*Een eerste bijdrage in deze rubriek volgt hieronder.*

REDACTIE

### **„Ere-Code” en „Esprit de Corps”**

Tijdens het debat in de Tweede Kamer van de Staten-Generaal bij de behandeling van de Defensie-begroting 1963 op 30 januari 1963 is veel aandacht besteed aan de waarschuwing, die in de besloten bijeenkomst van opper- en hoofdofficieren van de Koninklijke Landmacht ter gelegenheid van de oefening Informatio II op vrijdag 16 november 1962 door de Chef van de Generale Staf werd geuit ten aanzien van een eventueel te lichtvaardig in te stellen beroep van officieren op de ambtenarenrechter.

In de loop van dit parlementaire debat, waarbij deze waarschuwing van de Chef van de Generale Staf door verschillende afgevaardigden van verschillende partijen aan kritiek werd onderworpen, werd door de minister van Defensie, die uiteraard geheel achter dit optreden van de Chef van de Generale Staf stond, het woord „ere-code” gebruikt en in de onderhavige aangelegenheid in het geding gebracht. Uit de reactie hierop van één van de aan het debat deelnemende afgevaardigden viel af te leiden, dat deze deputé hoegenaamd niets verstond van de betekenis van dit woord, althans hieraan niet de minste waarde toekende. Daar, naar ons gevoelen, aan het bestaan van een ere-code in het officierskorps nog grote betekenis dient te worden gehecht, en deze ere-code uiteraard in nauw verband moet worden gezien met de korpsgeest onder de officieren, terwijl bovendien de bovenbedoelde waarschuwing van de hoogste legerautoriteiten in een zuiver licht dient te worden gesteld, komt het ons dienstig voor, aan een en ander een nadere beschouwing te wijden.

Als vanzelf rijst allereerst de vraag, wat toch onder het begrip „ere-code” dient te worden verstaan. Het woordenboek Nederlands geeft aan: „fatsoensbegrippen van een bepaalde klasse of groep”. Normen voor bepaalde gedragingen, maatstaven voor het doen en laten van

iemand, die deel uitmaakt van een specifieke gemeenschap. Deze normen zijn in de loop der tijden aan veranderingen onderhevig, welke veranderingen tot stand komen in die specifieke gemeenschap, waarin een bepaalde gedachtenwereld, zo niet overheerst, dan toch grote invloed uitoefent. Het is duidelijk, dat ere-code en korpsgeest met elkaar in verband staan, zelfs nauw met elkaar zijn verbonden.

Het is een aanwijsbaar feit, dat, hoe strenger de afzondering is, waarin een specifieke gemeenschap leeft, des te strenger de ere-code, waaraan bij de voortduur nieuwe vormen worden gegeven door de eveneens aan wijzigingen onderhevige korpsgeest in die gemeenschap, zich handhaaft.

Toen het officierskorps nog leefde in een bepaalde afzondering, hetgeen in de jaren vóór de Eerste Wereldoorlog het geval was in ons leger, doch veel meer in de buitenlandse krijgsmachten, kende de toepassing van deze ere-code strenge wetten. Men denke aan het duelleren waartoe bij de minste belediging van de eer of goede naam van de officier werd overgegaan, en waaraan men zich onder geen voorwaarde mocht onttrekken! Een vermeldenswaardige noot hierbij is nog het feit, dat de Nationale Christen Officieren Vereniging zich in de eerste jaren van deze eeuw heeft beijverd, te geraken tot het niet zedelijk toelaatbaar verklaren van het duel. En hoeveel debatten zijn er in het Keizerlijke Duitsland, tot zelfs in de Rijksdag, niet gehouden om tot afschaffen van dit tweegevecht te komen!

In dit verband met de ere-code denken wij voorts aan de Reichswehr in Duitsland, in de jaren na de Eerste Wereldoorlog, toen daar door de leiding van deze strijdmacht streng de hand werd gehouden aan het naleven van de heersende ere-code. Bekend is het geval met de toenmalige marineofficier Reinhard Hey-

drich, de later in de bezettingstijd berucht geworden chef van de Sicherheitsdienst van de Gestapo en plaatsvervanger van Himmler, die een verhouding met een jong meisje, welke verhouding gevolgen had, weigerde te honoreren met een huwelijk en deswege in 1931 door Admiraal Raeder persoonlijk werd ontslagen! Eveneens kan worden gememoreerd het gedwongen ontslag in 1938 in Duitsland van de minister van Oorlog, Veldmaarschalk von Blomberg, die een tweede huwelijk aanging met een jonge vrouw van minder allooi, waarin het legeropperbevel niet wenste te berusten. Nu heeft de ere-code in het Nederlands Officierskorps uiteraard niet zulk een belangrijke plaats verkregen als zulks wel het geval was ten aanzien van de officiers-corpora in de buitenlandse Krijgsmachten, welke corpora dikwerf door hun positie en historische wording een staat in de staat vormden en in hun opleiding een grote rol speelden — of althans zulks poogden — in het te volgen regeerbeleid, terwijl het officierskorps ten onzent zich zulks niet aanmatigde — en terecht — en ook dichter bij het volk — en daarmee wordt bedoeld de natie in al haar geledingen — stond.

Toch leeft deze ere-code in bepaalde vormen en, zij het veel minder manifest naar voren tredend, eveneens in onze Krijgsmacht en haar officierskorps. Zij is dan verbonden aan het *ambtsdrager* zijn in de gewapende macht van de Overheid, in welk dragen van dit ambt één zijde van het officierschap zichtbaar wordt. De officier is immers behalve *ambtsdrager* eveneens *staatsburger* met plichten en rechten en tevens *onderdaan*, tot gehoorzaamheid verplicht. Of op andere wijze uitgedrukt is de officier behalve *ambtsdrager* ook *ambtenaar*. En nu doet zich maar de grote vraag voor, welke zijde van deze positie prevaleert. Was dit in vroeger jaren geen vraag, aangezien toen slechts de *ambtsdrager*, als uitvoerder van de wil van de Overheid, belichaamd in de persoon van Hare Majesteit de Koningin, en dus ook voor een klein deel de Overheid representerende, naar voren kwam, in deze, „eindeutige” aard van het officierschap kwam verandering, en naar ons gevoelen verzwakking, toen in een tijd van onmiskenbare aantasting van het gezag, in een periode van crisis in meer dan één opzicht de „Militaire Ambtenarenwet 1931” tot stand kwam met het daaruit voortvloeiende „Reglement voor de militaire ambtenaren der Koninklijke Landmacht” waarbij het mogelijk werd ieder geschilpunt, betreffende de positie van de officier, als *ambtenaar* te onderwerpen aan het oordeel van de Ambtenarenrechter. In vele officierskringen zijn toen wel bedenkingen geopperd tegen deze gang van zaken, waarbij onmiskenbaar grote ruimte werd geschapen voor het *ambtenaar* zijn.

Nu is het niet onze bedoeling, noch onze interne mening, om in dit opzicht de klok terug te zetten. In een tijd van groeiende medezeggenschap in alle sectoren van de maatschappij met verankerde rechten kan te dezen aanzien de krijgsmacht met haar officierskorps niet achterblijven. Maar waar wij wel op willen wijzen, dat is de noodzaak om te allen tijde het *ambtsdrager* zijn van de officier, in welke functie hij ten nauwste is verbonden met zijn meerderen — de hoogste autoriteit, in casu de Chef van de Generale Staf inbegrepen — te laten prevaleren en zeer nauwgezet te overwegen, wánnere door hem — en dan altijd op de twee-

de plaats — aan de zijde van het *ambtenaar* zijn nadere aandacht dient te worden geschonken.

Wij menen nu, dat zulke bedoeling heeft voorgezetten bij de Chef van de Generale Staf in zijn toespraak op vrijdag 16 november. Genoemde autoriteit gevoelde zich in deze bijeenkomst met zijn onderhebbende oudere officieren als *ambtsdragers* één met hen en gaf in dit opzicht hieraan uiting.

Het was ons dan ook vreemd te moede, toen in het genoemde debat in de Tweede Kamer van enkele zijden verdenkingen werden gelanceerd jegens bovengenoemde autoriteit, als zou deze inbreuk gemaakt hebben op het recht van de officier zich als *ambtenaar* te wenden tot de ambtenarenrechter.

Het komt ons voor en wij staan in deze mening niet alleen, dat deze hoge Autoriteit in deze een goed woord gesproken heeft, hiermee een aansporing gevende tot het zich bij de voortduur bewust te zijn, als officieren een homogeen korps te moeten vormen, met een goede „esprit de corps” en trots te zijn op het wezens kenmerk van het officierschap als *ambtsdrager*, drager van het gezag van de Overheid, en uiteindelijk uitvoerder van de wil van Hare Majesteit de Koningin, waarmee door een eed verbonden, met God Almachtig als Kroongetuige.

En wanneer dan tijdens het genoemde parlementaire debat een der sprekers de ere-code, die door de minister van Defensie aangehaald wordt, „fraglich” stelt, dan ligt hier nu een geval voor ons, waarin van „ere-code” sprake is. Het is in strijd met de regels van alle fatsoen, dat in een bijeenkomst van officieren, dus *ambtsdragers* van de gewapende macht van de Overheid — tot het bijwonen van welke bijeenkomst toegangsbewijzen, waarop controle werd uitgeoefend, werden verstrekt, mededelingen, onder aankondiging van vertrouwelijke aard te zijn, gedaan nog wel door de hoogste legerautoriteit, toe te vertrouwen aan parlementsleden, die hierin — overigens naar ons gevoelen geheel ten onrechte — gretig stof tot debat met de minister vinden.

De ere-code, op welker naleving in het Nederlandse officierskorps bepaald geen strenge en in het oog vallende orde wordt gesteld, was met dit naar „buiten” brengen van hoogst vertrouwelijke mededelingen te enenmale niet gebaat, en het voorgevallene deed in ernstige mate afbreuk aan een goede korpsgeest.

Wij achten het een bedenkelijk verschijnsel dat, als een aangelegenheid, die zuiver *intern* in een kring van gezagsdragers wordt behandeld en aldaar dient te blijven, deze aangelegenheid als een twistappel ter nadere en door sommige parlementsleden zeer gewilde discussie voor het parlement wordt geworpen.

En zulks onder het voorwendsel van bescherming van de democratische vrijheden en rechten, ook van officieren.

Het officierscorps, en in dit geval dat van de Koninklijke Landmacht, diene onder alle omstandigheden één gesloten, homogene formatie te blijven. „Een huis, hetwelk tegen zichzelf verdeeld is, kan niet bestaan”, zo leert ons de bijbel reeds.

En daarom moge hier wel de waarschuwing gelden: Caveant, centuriones!  
Officieren, weest op uw hoede!

Kolonel J. C. Zuidema, in „Appèl”, *Orgaan van de Nationale Christen Officieren Vereniging*, maart 1963



# Uit de buitenlandse vakpers

## Russische defensiepolitiek en Rapackiplan

In het decembernummer 1962 van de „Revue Militaire Générale” wijdt een onbekende medewerker enkele interessante gedachten aan de militaire en politieke doelstellingen van de Russen. Het artikel houdt tevens een waarschuwing in aan het adres van het Westen. Schr. wijst hierbij speciaal op het gevaar, dat uitspraken van gezaghebbende figuren uit onze kringen een nadelige invloed op de publieke opinie kunnen uitoefenen. Als thema voor zijn inzending haalt hij een toespraak aan, waarin Veldmaarschalk Montgomery afgelopen oktober in Londen zijn in drie punten vervat plan voor de wereldvrede uiteenzette:

1. stopzetting van de atoomproeven;
2. geheel Europa atoomvrije zone;
3. strijdkrachten van oost en west dienen te worden teruggenomen tot op een afstand van 80 km of meer in die gebieden waar zij nu contact hebben.

Dit plan vertoont een gevaarlijke gelijkenis met het „Rapackiplan” en komt vrijwel overeen met de Russische opvattingen, waarvan de verwezenlijking op de ontmanteling van de westerse defensie is gericht.

De opperbevelhebber van de Russische strijdkrachten in Oost-Duitsland, Generaal Jakoebovski, heeft deze doelstellingen onlangs in een lezing aan zijn officieren nog eens onderstreept. Hierbij zegt hij, dat een grote stap in de goede richting zou zijn gemaakt, wanneer er geen atoomwapens meer in het territorium van de Bondsrepubliek zouden zijn gestationeerd. Het uiteindelijk doel van de Russische buitenlandse politiek, zo vervolgt hij, is de strijdkrachten van vreemde mogendheden uit West-Europa te verdrijven. Met andere woorden: het gaat erom de landen van West-Europa te doen geloven, dat hun defensie voldoende wordt gewaarborgd door uitsluitend conventionele strijdkrachten. Van hun kant ontveinzen de Russen zich niet, dat in het huidige tijdperk conventionele strijdmiddelen slechts een secundaire rol spelen ter ondersteuning van hun atoommacht. Dit blijkt uit het feit, dat Chroestsjov met alle macht blijft werken aan de verdere opbouw van zijn atoomstrijdkrachten, waarbij hij, als enige

restrictie, heeft geweigerd de strijdkrachten van de satellietlanden te voorzien van atomische middelen.

Aangezien de NAVO reeds in 1958 ertoe overging A-wapens in te delen bij de legers van de aangesloten landen, moet Chroestsjov, in het besef dat een aanval op met A-wapens uitgeruste legers gelijk staat met zelfmoord, het Westen overtuigen dat het zonder enig risico en terwille van de vrede de atoomeenheden uit zijn legerorganisaties moet verwijderen.

Als ogenschijnlijk acceptabele ruil hiervoor zou het Westen kunnen beschikken over niet-geïntegreerde atoomwapens, georganiseerd in speciale eenheden, opgesteld achter het NAVO-schild, dat hierdoor voor onmiddellijke steun slechts zou kunnen terugvallen op de steun van zijn conventionele bewapening. Voor de Russen zou een dergelijk akkoord geen consequenties meebrengen, daar zij de satellietlanden geen atoombewapening hebben toegestaan.

In een later stadium, en hier komt het Rapackiplan weer uit de ijskast, zou geheel Europa tot atoomvrije zone moeten worden verklaard. Ten gevolge hiervan zouden de A-wapens waarover het Westen zou kunnen beschikken, naar Amerika moeten worden teruggenomen, de Russen zouden daarentegen de hunne echter altijd nog op effectieve steunafstand kunnen houden.

In een dergelijke positie gebracht, zou de gevaarlijkste wereldsituatie ontstaan, die wij ons kunnen denken, namelijk die waarbij wij slechts over een louter fictieve kracht beschikken. *Op dat moment zullen de Russen de heerschappij van de angst weer over West-Europa brengen.* Om dit te voorkomen moeten wij vóór alles de NAVO-strijdmacht handhaven in haar huidige constellatie, waarbij de conventionele bewapening nog moet worden verbeterd; aan de andere kant mogen wij geen gelegenheid laten voorbijgaan om te komen tot een algehele overeenstemming inzake totale ontwapening.

Dit is de manier waarop de vrede werkelijk wordt gediend.

Anon., in „Revue Militaire Générale”, december 1962.

W. K.

## De genie en mobiliteit

De militaire vakpers maant ons vrijwel dagelijks aan om doctrines te ontwikkelen voor het gebruik van nieuwe technische vindingen. In het bijzonder geldt dit voor middelen als VTOL-vliegtuigen en „luchtkussen-voertuigen”, die de beweeglijkheid op het gevechtveld kunnen verhogen.

Zo wij erin zouden slagen de landstrijdkrachten een mobiliteit los-van-het-terrein te verschaffen, dan vervalt een van de voornaamste taken van de genie.

Maar is dit toekomstbeeld juist? Teneinde deze vraag te kunnen beantwoorden dienen wij ons in gedachten te verplaatsen naar het West-Europa van de jaren

1970-1980. Het ligt in de rede dat vele transportmiddelen die nu nog op de tekenplank staan, dan zullen zijn gerealiseerd.

Voertuigen gebaseerd op het „ducted fan”-principe (propellers in verticale kokers) worden — zulks in tegenstelling tot vliegtuigen en helikopters — alleen zwevend gehouden door het hefvermogen van de horizontaal gestelde schroefbladen. Derhalve zullen de motoren zo zwaar en het brandstofverbruik zo hoog zijn, dat slechts een kleine marge overblijft voor het vervoer van nuttige lading. Tot het tijdstip dat lichte en compacte kernmotoren zijn ontwikkeld blijven deze

voertuigen weinig rendabel. Bij de „luchtkussen-voertuigen” (hovercraft, ground effect machines) zal de verhouding tussen nuttige lading en totaal gewicht aanmerkelijk gunstiger liggen. Deze voertuigen hebben echter het nadeel dat zij niet in alle terreinen kunnen worden gebruikt. Effen en open terreinen zijn ideaal, maar naarmate het terrein meer begroeid en doorsneden wordt, zullen meer voorzieningen moeten worden getroffen om verplaatsing mogelijk te maken.

Bij de ontwikkeling van dergelijke middelen spreken de financiële mogelijkheden een hartig woordje mee. Men schat dat de kosten van verbeterde mobiliteit evenredig toenemen met het kwadraat van de graad van verbetering. Het is dan ook duidelijk dat weinig legers ooit over dat aantal „luchtvoertuigen” zullen kunnen beschikken, wat zij eigenlijk wel zouden kunnen gebruiken. Deze voertuigen zullen dus slechts voor een beperkt aantal taken kunnen worden ingezet, bv. voor:

- verkenningselementen;
- beperkt troepen- en vrachtvervoer;
- bevelvoering, verbindingen en liaison.

Het overgrote deel van het leger zal dus ook in de toekomst nog afhankelijk blijven van voertuigen met wiel- of rupstractie; zij het dan dat deze voertuigen zullen zijn verbeterd.

Gedurende een groot deel van het jaar is het West-europese terrein buiten de wegen, voor zowel rups- als wielvoertuigen, moeilijk begaanbaar.

Door het invoeren van luchtvoertuigen en het verbeteren van conventionele voertuigen zal de behoefte aan

geniepotentieel zich kunnen wijzigen. De behoefte zal kunnen verminderen, doordat:

— als gevolg van de grotere spreiding de verkeersdichtheid afneemt en dus de wegen minder aan slijtage onderhevig zijn;

— een toekomstige oorlog waarschijnlijk van kortere duur zal zijn;

— de grotere doelmatigheid van het geniepotentieel het mogelijk zal maken meer te doen met minder personeel.

De behoefte zal kunnen toenemen, doordat:

— de grotere spreiding een decentralisatie van geniepotentieel nodig zal maken;

— de hoeveelheid wegonderhoud per genie-eenheid zal toenemen;

— de enorme schade, veroorzaakt door kernwapens, meer herstelwerk zal eisen.

Ook al zal de doelmatigheid van de genie toenemen, dan betekent dit niet dat noodzakelijkerwijs de behoefte aan genie-eenheden zal afnemen. De commandanten zullen het eerder vrijkomen van geniepotentieel willen benutten om sneller te kunnen verplaatsen; m.a.w. de volgende opdracht zal eerder worden gegeven.

Wij moeten dan ook stellen, dat ook in de toekomst, de legers slechts zo snel zullen kunnen verplaatsen als de beschikbare genie dit mogelijk maakt.

*„The Engineers and Forward Area Mobility”, door Colonel K. H. Stevens, British Army, in „Military Review”, januari 1963 (ontl. aan „The Royal Engineers Journal”)*  
J. J. M. A.

## Moderne wapens en psychologische opvoeding in de Sovjet-Unie

De laatste tijd houdt de militaire vakpers in de Sovjet-Unie zich ernstig bezig met de vraag, hoe de opvoeding en opleiding van de soldaat moet worden afgestemd op het onderhoud en de bediening van moderne wapens. Dit vraagstuk heeft de pennen in beweging gebracht van de hoogste militaire leiders, waarbij het meestal erom gaat, hoe agitators en politieke officieren deze stof in hun onderricht moeten verwerken.

Vrijwel alle auteurs huldigen de stelling, dat de nieuwe wapenontwikkeling zeer zware eisen stelt aan de geestelijke hardheid en het geestelijk uithoudingsvermogen van de soldaat. In vroegere tijden kon de soldaat het gevaar rechtstreeks onderkennen. Ten aanzien van de lange-afstands- en kernwapens ligt dit heel anders. De mogelijkheid, dat deze wapens elk ogenblik kunnen worden ingezet heeft een zware geestelijke belasting van de Sovjet-soldaat tot gevolg. Hij moet in staat zijn, zijn eigen wapens automatisch te bedienen, maar hij moet ook zijn bedacht op kernwapeninzet van de tegenpartij. Behalve de wapentechnische opleiding moet ook de psychologische daarop zijn afgestemd.

Het grote geestelijke weerstandsvermogen van de Russische soldaat spruit volgens de diverse schrijvers voort uit zijn overtuigd zijn van de juistheid van de communistische leer en uit zijn grote vaderlandsliefde. Ondanks alles hebben lange-afstands- en kernwapens de gevechtssomstandigheden ingrijpend veranderd. De uitwerking van deze wapens hangt niet alleen af van hun technische eigenschappen maar ook van de psychische toestand van de soldaat, die ze bedient of die hun uit-

werking krijgt te verduren. De laatste moet, behalve tegen zijn taak, tegen zichzelf zijn opgewassen.

Voorts gaan uit officierskringen stemmen op die ervoor pleiten de psychologische gevechtsvoorbereiding in het oefenprogramma op te nemen. Teneinde de troep beter te kunnen opleiden moeten officieren en onderofficieren cursussen in elementaire psychologie volgen. Men verheelt niet, dat bij sommige onderofficieren en manschappen angst, besluiteloosheid, onoplettendheid en onstandvastigheid bestaat. Een uitsluitend theoretische opleiding kan hierin weinig verbetering brengen. Daarom moet dit aspect bij diverse oefeningen worden ingelast. Steeds weer moet de opleiding erop zijn gericht, de gevechtssomstandigheden zo dicht mogelijk te benaderen.

Ervaringen uit de voorbije oorlog leren, dat de discipline het beste middel tegen de angst is. De bereidwilligheid van de soldaat blijft onmisbaar. Behalve het vertrouwd zijn met de bediening van de moderne wapens moet de soldaat begrip hebben voor de moderne tactiek. Alleen zó kan hij zich een voorstelling van de toekomstige oorlog vormen.

Een beschouwing van al deze factoren tezamen doet vermoeden, dat het hier een van boven af geleide intensivering van de opleiding betreft. Hierbij is te verwachten dat aan het psychologische element een grotere aandacht zal worden besteed.

*„Moderne Waffen und psychologische Erziehung in der SU”, door B. Maurach, in „Wehrkunde”, oktober 1962*

J. F. S.



## Gedachten over de verdediging in de kernwapen-oorlog

### 1. Invloed van het kernwapen op het operationele denken

Onderzoekingen hebben uitgewezen, dat men steeds weer geneigd is, de uitwerking van nieuwe wapens te onderschatten. Het nieuwe wapen van nu is het kernwapen. Hoewel ééns in de praktijk gebruikt en later herhaaldelijk beproefd, is de uitwerking van het kernwapen op mens en materieel vrijwel onbekend. De tot dusver verzamelde gegevens hierover moeten dienen als uitgangspunt voor het zoeken naar de betrekking tussen *wapenuitwerking* en *terreinversterking*.

Gedurende het verloop van de Tweede Wereldoorlog heeft de snelle wapenontwikkeling zowel aanval als verdediging sterk beïnvloed. De intrede van het kernwapen werkte op haar beurt in op het operationele denken en de vraag dringt zich op, of deze veranderingen alle tot nu toe ontwikkelde regels werkelijk omver hebben geworpen.

In wezen is dit niet het geval. Wél heeft het kernwapen zich sneller ontwikkeld dan de conventionele wapens. De grondslagen van het gevecht moeten echter wel aan een heronderzoek worden onderworpen; de invoering van het kernwapen heeft immers geleid tot een grotere mate van beweeglijkheid in alle vormen van het gevecht.

### 2. De betekenis van de verdediging in de kernwapen-oorlog.

De te verwachten vijandelijke en eigen kernwapeninzet dwingen tot beweeglijkheid in denken, bevelvoering en organisatie. Het antwoord op deze vraag ligt in verder doorgevoerde mechanisatie en verbetering van de verbindingsmiddelen.

Nu ligt het voor de hand, dat men als vanzelf meer aandacht gaat krijgen voor het dynamische, de aanval, dan voor het meer statische, de verdediging. Dit artikel beoogt daarom een vergelijking tussen het beweeglijke en het statische gevecht. Wij moeten daarbij niet vergeten, dat wij en onze tegenstander gemengd zijn bewapend, hetgeen uit de aard van de zaak tot uiting komt in de wijzen van optreden.

Hoewel de verdediging een op zichzelf staande gevechtsvorm is, kunnen ook bij de aanval of bij het vertragend gevecht tijdelijk verdedigingssituaties ontstaan. De verdediging dient nu — zowel als ten tijde van von Clausewitz — tot het behouden van *terrein*, maar meer nog tot het behoud van *krachten*. Bij het bepalen van de wijze van optreden in de verdediging zal het behoud van *krachten* de grootste aandacht moeten krijgen.

Het kernwapen is, voor wat de uitwerking betreft, te vergelijken met een artillerie van ongekende zwaarte. Het veroorzaakt niet alleen plaatselijke vernietiging, maar heeft bovendien enkele nevenverschijnselen, die zich — korter of langer — over een grote oppervlakte doen gevoelen.

Beweeglijkheid en spreiding geven slechts gedeeltelijke uitkomst. Een tank geeft weliswaar bescherming, maar niet iedereen rijdt in een tank (of gepantserd personeel). Een gewone open schuttersput geeft een

ideale dekking; bovendien is dit een minder kostbare aangelegenheid.

Op het door conventionele wapens bestreken slagveld kon men de vijandelijke vuren nog wel eens ontwijken; tegenover het kernwapen met zijn grote oppervlaktewerking is een ongedekte troep vrijwel kansloos. De toepassing van veldversterkingen is derhalve de enige uitweg. Nadelen, zoals grote hoeveelheden nodig materiaal en de tijdsfactor, zullen wij op de koop toe moeten nemen. Vanzelfsprekend hebben de aanleg van veldversterkingen, alsmede gebruik van natuurlijke en kunstmatige hindernissen gebondenheid aan plaats tot gevolg.

Bij uitsluitend gebruik van conventionele wapens blijft het voor de *commando-organen* mogelijk leiding te geven, al is het initiatief aan de zijde van de vijand. In de kernwapenoorlog daartegen kunnen commando-organen en verbindingscentra aan beide zijden dusdanig worden getroffen, dat elke samenhang verloren gaat. Het is het overdenken waard, of niet elke enkele man zal moeten weten hoe hij moet handelen, wanneer deze samenhang binnen zijn onderdeel wordt verbroken.

### 3. De keuze van het terrein

Op laag niveau zal de invoering van het kernwapen het minst in de aard van het onderdeel ingrijpen. De infanteriecompagnie(mech) van heden verschilt in wezen niet van die uit 1945. Zo zal ook een tankjager altijd een tankjager blijven, al zal hij ook projectielen met een kernlading verschieten. Het komt echter erop neer, dat het personeel zal moeten leren, zich tegen vijandelijke en eigen kernwapens te beschermen.

Alle kennis en uitrusting ten spijt, zal men in de onmiddellijke omgeving van het nulpunt niet aan de vernietiging kunnen ontkomen. De drieledige uitwerking van het kernwapen kan, voor wat betreft de richting, worden vergeleken met vlakbaanvuur. Derhalve geeft de meest elementaire verticale dekking, op een bepaalde afstand van het nulpunt, voldoende bescherming. Was het verschaffen van dekking tegen conventionele wapens nodig, thans is dit een gebiedende eis. Hierdoor worden enkele man en onderdeel aan het stellinggebied gebonden.

De formule voor de terreinkeuze zou nu als volgt kunnen luiden:

*„Het terrein voor de verdediging moet zodanig worden gekozen, dat men de aanvallende vijand het inzicht daarin zoveel mogelijk verhindert. Het verdient aanbeveling, stellingen op de achterhellingen in te richten.”*

Men kan vervolgens stellen, dat een goed ingerichte verdediging gunstig is voor de eigen kernwapeninzet. De eigen troepen zullen zich immers op achterhellingen bevinden (in vlak terrein gaat dit dus anders liggen. Ref.) en de eigen kernwapens kunnen dichterbij voor de stelling tot explosie worden gebracht.

De diverse taken voor de infanterie in de verdediging zijn onveranderd. Dit houdt in, dat tenminste tot op bataljonsniveau alle oorspronkelijke maatregelen tot het behoud van interne samenhang met nevenonderdelen van kracht blijven. Wel is de keuze van het stellingterrein in betekenis toegenomen. Teneinde zo gunstig

mogelijk tegenover een overmachtige vijand te staan, zal de verdediger immers niet alleen beweeglijk moeten optreden maar in het bijzonder gebruik moeten maken van het terrein, hetgeen tevens inhoudt, dat veldversterkingen moeten worden aangebracht. Om tijd te winnen zal hiervoor speciaal ontworpen mechanische uitrusting moeten worden gebruikt.

Rest nog de vraag, hoe de verdediging te voeren. *De infanterie is daarbij aan haar stelling gebonden en moet deze behouden.* Wordt de infanterie door de aanvaller omtrokken, dan zal het naasthogere niveau maatregelen moeten nemen tot het ontzetten van afgesneden eenheden. Tegenaanvallen kosten zware eigen verliezen en een opdracht tot uitbreken aan het afgesneden onderdeel heeft hetzelfde resultaat. *Alleen gepantserde infanterie kan zich in het beweeglijke gevecht in de voorste lijn handhaven. Alleen zij heeft voldoende beweeglijkheid en bescherming, teneinde voortijdige vernietiging te ontgaan.*

#### 4. Slotsom

Aangezien het infanteriebataljon voorlopig uitsluitend over conventionele wapens beschikt, zal in het optreden daarvan weinig verandering komen. De hoofdinspanning zal zijn gericht op het verminderen van de uit-

werking van vijandelijke kernwapens. De ervaringen van nu, aangevuld met de verwachte uitwerking van kernwapens, leiden tot de volgende grondslagen voor de verdediging.

1. Juiste terreinkeus moet een verdediging mogelijk maken, die zo min mogelijk eigen verliezen kost.
2. *Beheersende en opvallende terreingedeelten zijn ongeschikt voor de verdediging.* Het best bruikbaar is golvend terrein; stellingen moeten op achterhellingen worden ingericht; *korte schootsvelden zijn niet bezwaarlijk.*
3. Het optreden van de artillerie is onder alle omstandigheden aangepast aan dat van de infanterie en van de tanks.
4. Waterlopen lenen zich niet als voorste rand van de verdedigingszone, wanneer de eigen troepen daardoor op een voorhelling in stelling zouden moeten komen.
5. De samenhang in het verdedigingssysteem moet tot elke prijs behouden blijven.
6. Afgezeten infanterie is ongeschikt voor de verdediging uit steunpunten.
7. De inrichting van de stelling (veldversterkingen) dient met de grootste zorg te geschieden.

*„Gedanken über die Verteidigung im atomären Krieg”, door F. Doepner, in „Wehrkunde”, december 1962*

J. F. S.



---

**Schildersbedrijf A. Nicolai**

Nachtegaalstraat 5  
**DROGEHAM (Fr.)**  
Telefoon (05121) 233

---

**Schildersbedrijf G. J. UytdeHaag**

Speelhuislaan 105 - Tel. (01600) 3 33 91 - BREDA

---

**BOUWBEDRIJF A. FOKKEMA**

TELEFOON (05175) 364 - WONS (Fr.)

---

*Bouw-, gew. beton-, waterbouw- en grondwerken*

**N.V. W. Winters v/h Jos. A. van Dijk - Breda**

---