



DE MILITAIRE SPECTATOR

waarin opgenomen de Officiële Mededelingen van
DE KONINKLIJKE LANDMACHT EN DE KONINKLIJKE LUCHTMACHT

<p><i>Wvd. Hoofdredacteur:</i> R. J. W. Heslinga, Luitenant-Kolonel van de Generale Staf</p> <p><i>Redactie:</i> H. Dieters, Luitenant-Kolonel van de Koninklijke Luchtmacht S. van der Pol, Luitenant-Kolonel van de Koninklijke Luchtmacht ir. T. A. van Zanten, Luitenant-Kolonel van de Technische Staf</p>	<p>Maandblad</p> <p>Uitgave van Moormans Periodieke Pers N.V. (Lid van de Nederlandse Organisatie van Tijdschrift Uitgevers (NOTU))</p> <p>Directie, Redactie, Administratie en Advertenties: Zwarteweg 1 - Tel. 18 23 55 - Postgiro 4 47 15</p> <p>Abonnementsprijs f 4,50 per kwartaal - Buitenland f 22,50 per jaar - Losse nummers f 1,75</p> <p>Advertenties: contractprijzen op aanvraag</p>	<p>Nadruk verboden</p>
---	--	------------------------

Inhoud

Officiële Mededelingen van de Koninklijke Landmacht en de Koninklijke Luchtmacht

Uit de Landmacht- en Luchtmachtorders 502

Redactioneel gedeelte

Loyaliteit en loyaliteitsconflicten, door mr. Ph. Everts (slot) 505

Het vertragend gevecht op het lagere niveau, door A. G. Gilissen, Kapitein der Grenadiers 509

Werving van vrijwillig dienend militair personeel, door M. C. Woerlee, Kapitein der Infanterie (II, vervolg) 517

Nieuwe uitgave 521

Weg! . . . uit de impasse, door M. B. Bloch, Luitenant-Kolonel arts 522

Biologische oorlog, door dr. H. C. Bartlema (II, vervolg) 527

Technisch specialist, een nieuwe vrijwilliger, door J. C. M. Knol, Kapitein der Infanterie 535

Traditiehandhaving, door H. Ringoir, Kapitein der Jagers 540

Meningen van anderen 546

Antwoord op meningen van anderen 547

Uit de buitenlandse vakpers 548



DE MILITAIRE SPECTATOR

waarin opgenomen de Officiële Mededelingen van
DE KONINKLIJKE LANDMACHT EN DE KONINKLIJKE LUCHTMACHT

<p><i>Wvd. Hoofdredacteur:</i> R. J. W. Heslinga, Luitenant-Kolonel van de Generale Staf</p> <p><i>Redactie:</i> H. Dieters, Luitenant-Kolonel van de Koninklijke Luchtmacht S. van der Pol, Luitenant-Kolonel van de Koninklijke Luchtmacht ir. T. A. van Zanten, Luitenant-Kolonel van de Technische Staf</p>	<p>Maandblad</p> <p>Uitgave van Moormans Periodieke Pers N.V. (Lid van de Nederlandse Organisatie van Tijdschrift Uitgevers (NOTU))</p> <p>Directie, Redactie, Administratie en Advertenties: Zwarteweg 1 - Tel. 18 23 55 - Postgiro 4 47 15</p> <p>Abonnementsprijs f 4,50 per kwartaal - Buitenland f 22,50 per jaar - Losse nummers f 1,75</p> <p>Advertenties: contractprijzen op aanvraag</p>	<p>Nadruk verboden</p>
---	--	------------------------

Inhoud

Officiële Mededelingen van de Koninklijke Landmacht en de Koninklijke Luchtmacht

Uit de Landmacht- en Luchtmachtorders 502

Redactioneel gedeelte

Loyaliteit en loyaliteitsconflicten, door mr. Ph. Everts (slot) 505

Het vertragend gevecht op het lagere niveau, door A. G. Gilissen, Kapitein der Grenadiers 509

Werving van vrijwillig dienend militair personeel, door M. C. Woerlee, Kapitein der Infanterie (II, vervolg) 517

Nieuwe uitgave 521

Weg! . . . uit de impasse, door M. B. Bloch, Luitenant-Kolonel arts 522

Biologische oorlog, door dr. H. C. Bartlema (II, vervolg) 527

Technisch specialist, een nieuwe vrijwilliger, door J. C. M. Knol, Kapitein der Infanterie 535

Traditiehandhaving, door H. Ringoir, Kapitein der Jagers 540

Meningen van anderen 546

Antwoord op meningen van anderen 547

Uit de buitenlandse vakpers 548

Officiële Mededelingen

Koninklijke Landmacht



Koninklijke Luchtmacht

Uit de Landmacht- en Luchtmachtorders

De aandacht wordt gevestigd op:

LaO Nr 65012. Inhouding geldelijke militaire inkomsten als bijkomende straf ingevolge art. 25 van de Wet op de Krijgstucht. Heeft tot strekking terzake de ver-
eiste regelen te stellen.

LaO Nr 65013. Bevorderingsvoorschrift Landmacht 1958. Bevat wijzigingen op dit voorschrift, die militairen beneden de rang van tweede luitenant betreffen.

LaO Nr 65014. Intrekking cursusregeling als bedoeld in Landmachtorder 61015 voor militairen beneden de rang van tweede luitenant.

LaO Nr 65015. Aanmaak van leggerbescheiden bij opkomst voor eerste oefening. Mechanische voorbereiding van leggerbescheiden met registratieve gegevens zal in den vervolge plaatsvinden bij de onderdelen in plaats van bij de afdeling Mevag.

LaO Nr 65017. Districtsbeschikking 1965. Vernieuwing van de beschikking in verband met de gewijzigde districten der indelingsraden.

Landmachtmededeling Nr 027-65. Aanwijzing van tot straffen bevoegde commandanten.

Landmachtmededeling Nr 028-65. Vrijstelling wegens broederdienst.

Landmachtmededeling Nr 030-65. Bescheiden bij op-
neming in een hospitaal.

Landmachtmededeling Nr 033-65. Wijziging van het reglement op de inwendige dienst bij de K.L. Betreft bezoek aan de correspondentie van en aan in de kazernes gestrafte militairen.

Landmachtmededeling Nr 036-65. Wijziging Vs 2-1593. Dragen van burgerkleding tijdens verlof en bewegingsvrijheid aan alle militairen toegestaan.

Landmachtmededeling Nr 037-65. Wijziging van het reglement voor de militaire ambtenaren der Koninklijke Landmacht en de Koninklijke Luchtmacht met betrekking tot de gevallen waarin buitengewoon verlof wordt verleend.

Adreswijzigingen

De aandacht wordt nogmaals erop gevestigd, dat officieren, die maandelijks van Rijksweg „De Militaire Spectator” ontvangen, bij wijziging van hun adres, dit *uitsluitend* kenbaar dienen te maken bij de commandant van het onderdeel, waarbij ze in onderhoud zijn gesteld. Derhalve niet *telefonisch* of schriftelijk bij de administratie van „De Militaire Spectator” of bij de Afdeling Personeelspubliciteit van het Ministerie van Defensie. De commandant van vorenbedoeld onderdeel zendt de voorgeschreven mutatie-opgave aan de Afdeling Centrale Personeelsdocumentatie van het M.v.D., waarna toezending aan het nieuwe adres volgt.

De legerleiding stelt er prijs op vast te stellen, dat het adverteren in dit tijdschrift uiteraard het verkrijgen van voorkeur voor leveranties aan de Koninklijke Landmacht of aan de Koninklijke Luchtmacht niet kan inhouden.

Einde van de Officiële Mededelingen van de Koninklijke Landmacht en de Koninklijke Luchtmacht.

Aanwijzingen voor medewerkers

Wij verzoeken U om Uw bijdragen in te leveren in enkelvoud, getypt met een marge van tenminste 3 cm, met dubbele spatie en voorzien van Uw naam, adres en evt. gironummer. Bijdragen voor de rubriek „Meningen van anderen” echter in duplo in te zenden.

Voorts eventuele schetsen of tekeningen en foto's niet tussen de tekst aan te brengen, doch wel aan te geven, waar deze tussen die tekst moeten worden opgenomen.

Men voege tekeningen en schetsen afzonderlijk bij, in Oostindische inkt en op teken- of calqueerpapier. Letters en cijfers moeten daarbij zo groot worden

getekend, dat zij na verkleining duidelijk leesbaar blijven. Daartoe moeten zij, na verkleining, nog tenminste 1 mm groot zijn. Men houde er daarbij rekening mee, dat tekeningen en schetsen als regel, bij reproductie, worden verkleind tot ten hoogste 15 cm breedte.

TOEVOEGING VAN SCHETSEN EN AFBEELDINGEN, RESPECTIEVELIJK FOTO'S, VERHOOGT DE AANTREKKELIJKHEID VAN UW ARTIKELEN TEN ZEERSTE, VOORAL INDIEN ZIJ ORIGINEEL ZIJN.

Loyaliteit en loyaliteitsconflicten

door mr. Ph. P. EVERTS

(Slot van blz. 457)

In conflict met de nationale loyaliteit

Ondanks de door velen geconstateerde en met argwaan bekeken „depolitiserings”, als uiting van een groeiende onverschilligheid ten aanzien van zaken die het individu niet rechtstreeks betreffen, is het gevoel van „erbij horen”, van loyaliteit, nog steeds een van de krachtigste — zo niet het krachtigste — idealistische gevoelens. Als loyaliteit aan de natie-staat — de meest ingrijpende en krachtige van alle politieke verbanden — is zij zo diep geworteld in de emotionele sfeer, dat ieder streven, om de inhoud van de bestaande loyaliteit en met name de daaruit voortvloeiende verplichtingen te herdefiniëren en op grond daarvan in een andere richting te leiden, snel verdacht is en derhalve reeds a priori tot falen gedoemd schijnt. De inhoud van de loyaliteit aan de staat is echter door de tijd aan verandering onderhevig, en wel in dezelfde mate, waarin de functie van de staat historisch verandert.

Loyaliteit als complement op door de staat vervulde rollen moet voortdurend opnieuw worden geformuleerd.

Wij willen dit aan de hand van een belangrijke functie nader toelichten. Bescherming, hetzij van leven en goed, hetzij van bepaalde waarden, verschaft door een bepaalde persoon of groep, is een van de belangrijkste oorzaken voor loyaliteit aan die persoon of groep. Zo was het systeem van de feodaliteit in de middeleeuwen gebaseerd op de bescherming als centraal gegeven (dienst in ruil voor protectie). Via een tussenfase, waarin de staat maar zeer beperkt dient te worden opgevat en protectie dienovereenkomstig zich over een kleine groep uitstrekte (de bevolking stond buiten de oorlog), brengt de nationale staat met het volksleger („the nation in arms”) opnieuw een evenwicht tussen loyaliteit en bescherming. Zolang de nationale staat de enige was die bescherming en veiligheid kon verschaffen aan het individu was nationale trouw een gebiedende eis en de uitspraak „right or wrong my country” niet alleen begrijpelijk,

maar gerechtvaardigd. Naarmate echter de functie van de staat ten aanzien van bv. de veiligheid veranderde, wijzigde zich dienovereenkomstig op dit punt de loyaliteitseis.

Wij gingen hierboven ten aanzien van de natie-staat in zijn „pure” 19e-eeuwse vorm ervan uit, dat de loyaliteitsplicht toen ondubbelzinnig en duidelijk was. In feite was dat echter allerminst het geval. Tal van conflicten konden zich voordoen, die een inleiding vormen tot die, welke zich in de 20e eeuw zouden aankondigen, toen het accent verschoof van de nationale naar de ideologisch gefundeerde staat.¹² Wanneer vorst of overheid hun plicht verzaakten, dan werd op zeker moment verzet of revolutionaire actie geboden. Wanneer? *Jefferson* schreef aan *Madison*: „I hold it that a little rebellion, now and then, is a good thing, and as necessary in the political as storms in the physical... It is a medicine for the sound health of the government”.¹³ En evenzo *Alexander Hamilton* in the *Federalist*: „If the representatives of the people betray their constituents, there is then no resource left but in the exertion of that original right of selfdefence which is paramount to all positive forms of government”.¹⁴

Komt dus reeds bij een visie, die het nationale belang als hoogste criterium aanvaardt de aan de nationale loyaliteit verbonden problematiek naar voren, temeer is dit het geval, wanneer wij ons realiseren, dat óók wanneer het nationale belang, de absolute staatsraison, centraal wordt gesteld, andere-dan-nationale criteria nooit afwezig zijn, zodat de beoordeling van het staatsgedrag aan meer criteria is onderworpen. Bescherming en veiligheid zijn wel een minimumeis, aan de staat gesteld. Minderheden kunnen worden onderdrukt of mensenrechten met de voeten getreden. Bestaat er dan een recht of plicht tot „disloyaal”

¹² J. H. Herz — *International politics in the atomic age*. Columbia University Press (1959)344.

¹³ Geciteerd door: W. O. Douglas — *An almanac of liberty*. Doubleday, New York (1953).

¹⁴ Zie: ¹³.

gedrag, zolang het scheppen van een betere samenleving het doel blijft? Ondanks eeuwen van gedachtenvorming en natuurrechtsdenken kan hier niet ondubbelzinnig over recht en rechtvaardigheid worden gesproken. Geloof staat tegenover geloof, ideologie tegenover ideologie. Zo gold, zou men kunnen zeggen, ten aanzien van de anti-nazis in Duitsland: „In a deeper sense (however) they were not disloyal; indeed, under a liberal-democratic elementary humanitarianism, they were the only ones true to their nation, when its image was most cruelly distorted”.¹⁵ Anderzijds wisten velen onder hen zich schuldig aan verraad. De paradox van de schuld blijft bestaan!

Hoe onzeker de inhoud van de geboden loyaliteit is, blijkt uit de begripsverwarring rond de begrippen vaderland, natie, volk, staat en regering, die alle hun eigen, dikwijls conflicterende loyaliteit meebrengen. Men vergelijkte het conflict tussen Pétain en De Gaulle in 1940 ten aanzien van de ware plicht tegenover het ware Frankrijk. Vele andere soortgelijke gevallen zijn te noemen om deze onzekerheid te illustreren.

De koude-oorlogssituatie

De hele problematiek rond grenzen en inhoud van het loyaliteitsbegrip heeft, zoals hierboven reeds kort aangeduid, met de ideologisering en polarisatie van de tegenstellingen in de wereld, een extra dimensie gekregen. Bij het totaal worden van de tegenstellingen, in een totale strijd-situatie, kan iedere politieke oppositie, evenals iedere toenaderingspoging, worden uitgelegd als een bewuste of onbewuste bevoordeling van de tegenstander en als zodanig reeds terstond worden verworpen. Onder condities van geforceerde argwaan dreigt het bepleiten van veranderende worden gelijkgesteld en als inconsistent met gen in de status quo met steun aan de vijand de nationale loyaliteit te worden veroordeeld. Een verstarring der fronten is onder die omstandigheden onvermijdelijk. Daardoor wordt de polariteit vergroot en de strijd verhevigd. Een rigide vasthouden aan de bestaande situatie schijnt de geboden houding, wil men niet ten prooi vallen aan (bijvoorbeeld) de verlokkende hooggestemde humanitaire uitingen van een in het navrante tegendeel van eigen idealen uitgelopen communisme.

Dat onder de geschetste omstandigheden ook de

werkingskring van de klassieke delicten uit het politieke strafrecht (hoogverraad, d.i. omverwerping van de bestaande orde en landverraad, d.i. steun aan externe vijand) werd uitgebreid, wekt weinig verbazing. Toen men in 1951 in West-Duitsland ertoe overging de in 1945 geschrapte politieke wetgeving van 1934(!) — nu gericht tegen het communisme — weer in te voeren, werd terecht gesteld, dat het hier betrof „eine Waffe, die geschmiedet wird um im kalten Krieg zu bestehen”. Het politieke strafrecht werd tot een ideologisch instrument, gehanteerd in de machtsstrijd tussen de twee blokken, welke strijd niet langer met orthodoxe middelen kan worden gevoerd, zodat het accent komt te liggen op propaganda en subversie. Het gaat daarbij om de geluidloze ondermijning van de weerstand, die de basis vormt van het gehate regime van de tegenstander. Het ontbreken van de mogelijkheid hem actief te lijf te gaan kan onbehagen en frustraties in het eigen kamp teweeg brengen. Enerzijds uit zich dit onbehagen in holle doctrines, als de „rollback”-theorie van Foster Dulles, anderzijds richt zich de aandacht op de pseudo-vijand, „the enemy within”. De loyaliteitseisen, gesteld aan de eigen burgers worden versterkt, nu men de vijand zelf niet meer kan treffen. Tot welke werkelijke gevaren voor het democratisch systeem deze „waakzaamheid” kan leiden leerden ons de ervaringen van de McCarthy-periode in de Verenigde Staten. Toen traden de angst en onzekerheid aan de dag, waarvan *De Tocqueville* reeds schreef: (men beschouwt) „toute théorie nouvelle comme un péril, toute innovation comme un premier pas vers une révolution”.¹⁶

Criteria voor loyaal gedrag

Wanneer wij nu de richting willen aangeven waarin men de criteria, waarmee men politiek dissident gedrag zou kunnen beoordelen, zou kunnen vinden, dan dient te worden vooropgesteld, dat de normen, rechtsregels, die men op dit punt zou willen formuleren, méér dan op enig ander terrein het karakter van een politieke keuze dragen. *Kirchheimer* stelt terecht, dat de politieke justitie zich tot doel stelt: „to enlarge the area of political action by enlisting the services of the courts on behalf of political goals”.¹⁷ Wij zullen ons dan ook beperken tot

¹⁶ A. de Tocqueville — *De la démocratie en Amérique*. Gevin, Parijs (1961)(I)358.

¹⁷ O. Kirchheimer — *Political justice, the use of legal procedures for political ends*. Princeton University Press (1961)419.

¹⁵ Zie: ¹², blz. 346.

het geven van de drie gezichtspunten, die o.i. in meer of mindere mate meespelen bij het vaststellen van de criteria. Een verschil in accent kan daarbij in de praktijk tot geheel verschillende uitkomsten leiden.

De drie gezichtspunten zijn:

a. een *moreel-juridisch gezichtspunt*, waarbij mensen- en vrijheidsrechten centraal staan en het ingrijpen in die sfeer alleen gerechtvaardigd wordt geacht, indien en voor zover onmisbaar voor de handhaving van de bestaande rechtsorde, en voor zover door het dissidente gedrag anderen in hun vrijheids- en mensenrechten zouden worden geschaad;

b. een *politiek gezichtspunt*, waarbij de criteria voor het al dan niet toestaan van bepaalde handelingen worden bepaald aan de hand van de vraag of dit politiek al dan niet doelmatig is. Deze overwegingen betrekken in hun oordeel het resultaat van het afwegen van enerzijds het effect van het ingrijpen tegenover anderzijds het mogelijke effect van de betrokken handeling. Men kan zich voorstellen dat men zich in het conflict tussen overheid en dissidenten wederzijds beperkingen oplegt om een uit de hand lopen van het conflict te voorkomen. Behalve legaliteit speelt hier de opportuniteit een rol;

c. een *functioneel gezichtspunt*, waarbij criteria worden vastgesteld op grond van de rol die het betrokken gedrag speelt in het gehele sociale systeem. Is het gedrag functioneel of disfunctioneel voor het bereiken van enig doel van de betrokken ordening? Functioneel kunnen loyaliteitsconflicten en daaruit voortvloeiende oppositie bijvoorbeeld zijn, voor zover zij de aandrang vormen om tot noodzakelijke vernieuwing van de bestaande relaties over te gaan. Aan de ene kant staan de voordelen van het (onder meer door het dreigen met sancties) afgedwongen conformisme, dat de (uiterlijke) eenheid en rust bevordert, aan de andere kant de geestelijke kracht, die uit de conflictsituatie ontstaat en de dynamiek in het systeem brengt.

Een voordeel van de functionele benadering is de mogelijkheid, die deze verschaft om criteria op te stellen op de basis van een aantal objectief waarneembare sociale (functionele) relaties. Men maakt een keuze welke relaties en mechanismen men als functioneel aanvaardt en welke men als disfunctioneel zal verwerpen.

Uit het voorgaande moge enigszins duidelijk zijn geworden, hoezeer de koude oorlog heeft bijgedragen tot een beperkte opvatting van wat nog als loyaal gedrag zou kunnen worden gekwalificeerd, zowel op morele als op politieke en functionele gronden. De democratie staat voor het paradoxale dilemma, dat zij meent voor haar zelfhandhaving haar krachtigste kenmerken overboord te moeten zetten. Daartegen verzetten zich velen, onder wie *W. O. Douglas*, lid van het Hoog Gerechtshof in de Verenigde Staten: „Free men have found no alternative to tolerance for opposing political ideas. There is the beginning of the end of liberty, when a difference of opinion becomes confused with treason or disloyalty. The strength of the parliamentary method is in the contest for man's hearts and minds, with both majority and minority content to abide by the results. Once the power of government is used to defame the character of public men and so crush the opposition, the parliamentary system begins to crumble and the seeds of dictatorship are sown”.¹⁸

Het gaat bij het stellen van regels betreffende de politieke „speelruimte” dus om één van de wezenskenmerken van het democratisch systeem. Het gaat erom het evenwicht te vinden tussen de onmisbare rust en orde, zonder welke duurzaam groepsleven niet mogelijk is, aan de ene kant, en aan de andere kant de noodzaak een dynamisch element, dat noodzakelijke aanpassing kan bewerken, in het systeem op te nemen. In de evenwichtssituatie is de ruimte voor „peaceful change” optimaal. In de historische situatie betekent grotere stabiliteit een ruimere mogelijkheid om tolerant te zijn, zonder het systeem zelf prijs te geven. Naarmate de speelruimte groter is, is er minder reden om dissidente meningen en gedragingen, die de aan politieke actie gestelde grenzen overschrijden, welwillend te beschouwen. Een combinatie van bovengenoemde politieke en functionele gezichtspunten treedt hier op. Het oordeel over het erkennen en gerechtvaardigd zijn van loyaliteitsconflicten in een gegeven situatie wordt dus bepaald door, enerzijds, de mogelijkheid het conflict op te lossen (de bestaande politieke speelruimte, mogelijkheden van legale aanpassing) en, anderzijds, door zijn intensiteit (de aard van het conflict en de aard van de aangetaste ordening zelf).

Tegenover de erkende noodzaak van rechtscontinuïteit, d.w.z. rechtsvorming via als legaal er-

¹⁸ Zie: 13, blz. 258.

kende wegen, en de behoefte om de legitimiteit van eigen handelen zeker te stellen, doordat men zich kan beroepen op goddelijke instemming of gebleken volkswil, staat de normatieve kracht van het feitelijk gebeuren, het morele fait accompli: de geslaagde revolutie. Met recht kon *Shakespeare* zeggen „treason never prospers, for if it prospers we dare not call it treason”.

Geleidelijke aanpassing heeft grote voordelen; soms echter kan slechts in de breuk met het verleden een nieuwe samenleving doorbreken en bestaat het verraad in het „de geschiedenis een stap vooruit zijn.”¹⁹

Wij zagen hierboven dat de traditionele beschermingsfunctie van de staat door politieke en militair-technische ontwikkelingen volstrekt van karakter is veranderd. Onder de huidige omstandigheden is het gezamenlijk overleven de enige wijze van overleven. Daarop moet de loyaliteit zijn gericht, daarbij uitstijgende boven de primaire zelfhandhaving door nationale macht. Daarom dienen de condities voor het zoeken naar nieuwe wijzen van samenleven, naar een aanpassing van het huidige systeem, optimaal te zijn. Door het wegnemen van het oorlogsrisico, door een zekere mate van universalisme, kan de staat zijn territoriaal bepaalde functies weer volledig ontplooiën. „Loyalty to a higher-than-national cause in this way reveals itself as national loyalty in a higher sense, indeed as the only possible national allegiance now.”²⁰

¹⁹ Zie hierover nader o.m.: E. Kern — *Der Strafschutz des Staats und seine Problematik*. Mohr, Tübingen (1963).

Zijn er hogere dan nationale rechtsnormen, die met het oog op dit gezamenlijk belang inhoud kunnen geven aan deze supranationale loyaliteit? Het ontbreken van enige mate van consensus ten aanzien van de doelstellingen van het politieke handelen, met name ten aanzien van de vraag wat het begrip „vreedzame coëxistentie” voor de individuele burger inhoudt, stemt op dit punt tot een grote mate van scepticisme. Maar er zijn bepaald hier en daar aanknopingspunten te vinden voor regels, die enerzijds het recht, anderzijds de plicht, om af te wijken van de nationale loyaliteit formuleren. Er zijn enerzijds de eerste pogingen de vrijheids- en mensenrechten, ook voor het politieke, te formuleren, anderzijds de beginselen van Neurenberg en Tokio, die respectievelijk de bovenste en de onderste grens van de loyaliteit markeren. Daartussenin is een niemandsland waar de nationale staat vrij spel heeft. Is de zo gegeven politieke ruimte voldoende om een samenleving te vormen, die beide aspecten van de vrede recht doet wedervaren: die zowel „peaceful conservation”, als „peaceful change” veilig stelt?

De negatieve formulering van vrede als afwezigheid van oorlog, kan het dynamisch element, dat in de vreedzame verandering besloten ligt, miskennen.

„It is never a status quo, never a static or negative conception; it is essentially dynamic, a method of dealing with human affairs.”²¹

²⁰ Zie: ¹², blz. 343.

²¹ E. Reves — *The anatomy of peace*. Penguin Books (1946)314.



Het vertragend gevecht op het lagere niveau

door A. G. GILISSEN, Kapitein der Grenadiers

De invoering van het nieuwe materieel bij de Koninklijke Landmacht vereist een voortdurende studie over de wijze van inzet van dit materieel. In verband hiermee werd in het verleden reeds meermalen geschreven over het voeren van het vertragend gevecht door een pantserinfanteriebrigade en de daaronder ressorterende bataljons. Met betrekking tot het optreden van de pelotons werd vrijwel nooit gepubliceerd. Gesteld mag worden dat de pelotons van de gevechtseenheden de basis vormen van de gevechtskracht van de hogere eenheden. Voor de jongere officieren is het van groot belang dat duidelijke richtlijnen ontstaan voor de gevechtsvoering op laag niveau. Het doel van dit artikel is een uitgangspunt voor verdere discussie te geven.

De moderne opvattingen over het voeren van het gevecht beklemtonen opnieuw, dat een beslissing slechts kan worden verkregen door offensief optreden. Daar het vertragend gevecht een vorm is van defensief optreden, zal het alleen worden gevoerd als eigen troepen in de minderheid zijn.

Het vertragend gevecht is voor alles een strijd waarbij terrein wordt prijsgegeven om tijd te winnen. De tegenstander zal steeds tot tijdrovende voorbereidingen moeten worden gedwongen, tijdens welke voorbereidingen hem met vuur zo groot mogelijke verliezen moeten worden toegebracht.

Daar het vertragend gevecht slechts gedurende een beperkte tijd kan worden gevoerd, dient het altijd te worden gevolgd door een ander soort operatie. Eigen troepen zullen zich over het algemeen tijdig onttrekken aan de uitwerking van de zwaardere vuursteunmiddelen van de vijand en aan diens aanval, teneinde daardoor de nodige vrijheid van handelen te kunnen behouden. Als gevolg hiervan zal het vuur op zo groot mogelijke afstand moeten worden geopend en het nabijgevecht zal zoveel mogelijk dienen te worden vermeden.

De opdracht, het terrein en het weer, de te verwachten middelen van de tegenstander en de eigen middelen hebben bij iedere operatie in-

vloed op de eigen wijze van optreden. Hieronder zal de invloed van deze factoren op de uitvoering van het vertragend gevecht in het algemeen worden behandeld.

De opdracht tot vertragen zal veelal een tijdstip inhouden, tot hetwelk minimaal in een bepaalde lijn of strook moet worden standgehouden. Indien ten aanzien van het standhouden geen tijdstip wordt vastgesteld, houdt dit in, dat moet worden standgehouden tot vernietiging van de eigen eenheid dreigt of tot de eigen eenheid de vrijheid van handelen dreigt te verliezen.

Het opdragen van vooraf vastgestelde minimumtijden, gedurende welke de vertraging in een opstelling voortgang moet vinden, sluit het gevaar in dat onderdelen zich niet tijdig genoeg kunnen losmaken van de tegenstander. De vrijheid van handelen kan hierdoor verloren gaan. Op het lagere niveau zal op deze wijze niet meer vertragend worden opgetreden, doch zal het gevecht meer het karakter krijgen van de verdediging. Decentralisatie in bevelvoering is bij de uitvoering van het vertragend gevecht daarom van groot belang. Het delegeren van de beslissing ten aanzien van het tijdstip waarop een bepaalde opstelling wordt losgelaten aan de lagere commandanten, kan het gevolg hebben, dat deze hun onderdelen zonder enige noodzaak laten terugtrekken. Bij oefeningen dient aan dit probleem dus bijzondere aandacht te worden besteed.

De juiste uitvoering van de opdracht is mede afhankelijk van twee factoren, nl. een duidelijke opdracht en goed opgeleid personeel.

„Het terrein beveelt” is een bekende uitspraak. Voor het vertragend gevecht zal de militaire commandant in het algemeen het terrein *niet* zelf kunnen kiezen. In het terrein zullen delen voorkomen die minder geschikt zijn voor een succesvol optreden in het vertragend gevecht.

Als ideaal voor het vertragend gevecht moet worden gezien:

— terrein met dwars op de vijandelijke nadering liggende hindernissen. De beweging van de tegenstander zal worden vertraagd, terwijl eigen troepen, ter plaatse bekend zijnde, het voordeel hebben dat zij de bestaande hindernissen kunnen uitbuiten;

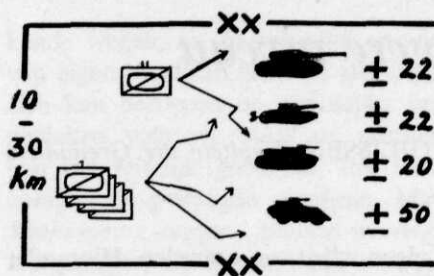

Afb. 1 Schematisch overzicht van de verkenningseenheden en hun middelen, die een mogelijke tegenstander tegen eigen troepen kan inzetten

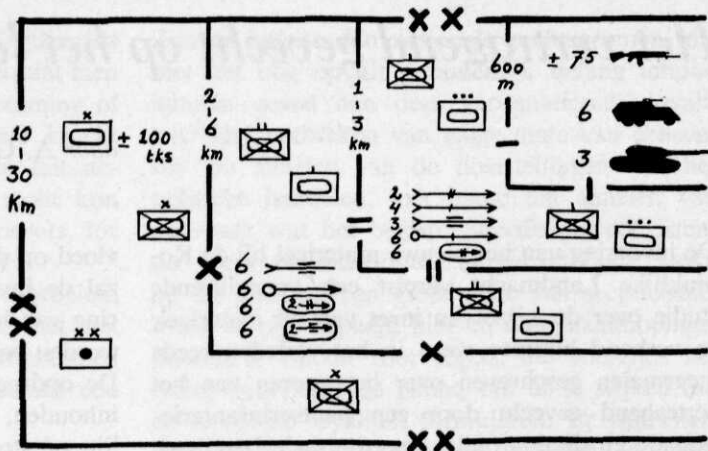

Afb. 2 Schematisch overzicht van de wapens en andere middelen waarover een gemechaniseerde infanteriedivisie van een tegenstander zou kunnen beschikken, met daarbij vermeld de vakkbreedtes waarop in de aanval kan worden opgetreden

— terrein met stellinggebieden met goede waarnemingsmogelijkheden en schootsvelden ten behoeve van eigen eenheden. De schootsvelden dienen zo groot mogelijk te zijn, zodat de maximum effectieve dracht van de vlakbaanwapens volledig kan worden uitgebuit;

— terrein met voldoende dekkingsmogelijkheden, waardoor de eigen eenheden zich snel aan het vuur en aan de waarneming van de vijand kunnen onttrekken;

— terrein met in de richting van de vijand uitspringende terreindelen, van waaruit de gelegenheid wordt geboden de tegenstander in de flank te bevuren of aan te vallen.

Ideaal voor het vertragend gevecht is droog, helder weer. De begaanbaarheid van het terrein voor voertuigen hangt immers voor een groot deel af van het weer. Droog weer bevordert de snelheid van optreden en vereenvoudigt de vuurleiding van de wapens. Goed zicht tot minimaal 1000 m is van zeer groot belang. De kracht van de vertrager is zijn vuur, waarmee hij de tegenstander van zich af kan houden. Gedekt door mist, zware regenval en sneeuw kan de tegenstander een overmacht tot dicht bij eigen troepen brengen, zonder dat deze laatsten hierin noemenswaard kunnen ingrijpen.

Het eigen optreden op het lagere niveau is in grote mate afhankelijk van de middelen die de tegenstander kan inzetten. Vooral het kader van de pelotons vereenzelvigd vaak de eigen middelen met de middelen van de tegenstander. Dit is enigszins begrijpelijk daar bij de instructie over mogelijk vijandelijk materieel slechts foto's of modellen kunnen worden getoond. Het is van belang, dat ook bij oefeningen te velde steeds de nadruk wordt gelegd op het vijandelijke materieel en de wijze van inzet ervan.

In de afbeeldingen 1 en 2 wordt een overzicht gegeven van de middelen van een mogelijke tegenstander en de vakkbreedtes waarop deze middelen kunnen worden ingezet. Na bestudering van de beide schema's zal het duidelijk zijn, dat het optreden van een mogelijke tegenstander grotendeels steunt op het tankwapen. Op de consequenties hiervan wordt later teruggekomen.

Bij de inleiding werd reeds aangegeven, dat het vertragend gevecht grotendeels een vuurgevecht is, waarbij de nadruk dient te liggen bij de vuuropening op zo groot mogelijke afstand. De kennis van de eigen wapens en de taak die daaraan wordt toegedacht in het vertragend gevecht is voor de eigenlijke uitvoerders, de pelotonscommandanten en de voertuigcommandanten van grote betekenis. Afgestemd op de middelen van de tegenstander kunnen de eigen wapens worden onderscheiden in:

- wapens die slechts infanterie te voet kunnen vernietigen;
- wapens die licht gepantserde voertuigen kunnen vernietigen of buiten gevecht stellen;
- wapens die tanks en zwaar gepantserde voertuigen buiten gevecht kunnen stellen of vernietigen.

Uit afb. 3 kunnen de maximumafstanden worden afgelezen waarop de verschillende eigen wapens nog effectieve uitwerking op de tegenstander kunnen hebben.

Na bestudering van het voorgaande blijkt, dat het vertragend gevecht slechts zelden kan worden

gevoerd door los van elkaar optredende pantserinfanterie- of tankeenheden. In het algemeen zal het vertragend gevecht op het lagere niveau worden gevoerd door teams van tanks en pantserinfanterie, versterkt met ondersteunende wapens. De verhouding van het aantal tankpelotons tot het aantal pantserinfanteriepelotons binnen het team is sterk afhankelijk van de toestand ter plaatse. De teams kunnen van uit voorbereide of snel georganiseerde vuurfronten de tegenstander vertragen met vuur. Zodra zich plaatselijk een situatie voordoet, die offensief optreden vereist, dient deze te worden uitgebuit. Vooral bij duisternis of slecht zicht en in de strijd tegen zwakkere vijandelijke verkenningorganen, moet zoveel mogelijk van hinderlagen gebruik worden gemaakt. Alle commandanten dienen ervan te zijn doordrongen, dat het vertragend gevecht, hoewel het offensief dient te worden gevoerd, in beginsel een defensief karakter heeft.

Ook op de laagste niveaus zal het initiatief doorgaans bij de tegenstander liggen. De tegenstander voert zijn actie uit, de eigen eenheden kunnen niet anders doen dan hierop reageren. Deze reactie zal vaak alleen kunnen bestaan uit het openen van het vuur. Teneinde nog initiatief te kunnen behouden en de vijand daardoor langer te kunnen vertragen, is verrassend optreden van belang. Ook met vuur kan verrassend worden opgetreden; hierbij wordt gedacht aan de vuuroverval. Voor een vuuroverval laat men de tegenstander zo dicht mogelijk naderen (zonder dat evenwel gevaar voor een ongewild handgemeen mag ontstaan), teneinde hem daarna door middel van een goed gecoördineerde vuuropening van alle wapens van het team tot in de diepte van zijn opmars te kunnen bestrijden. Bijzonder geschikt

Afb. 4 Voorbeeld van een voor de vuuroverval geschikte situatie, gezien door de kijker van de teamcommandant

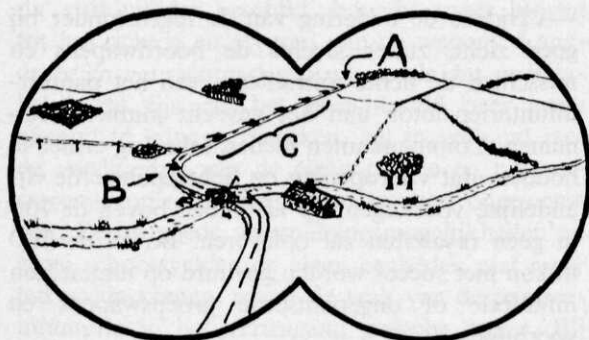

A „zo groot mogelijke afstand”, B punt tot waar de vijand kan naderen zonder dat gevaar voor een ongewild handgemeen ontstaat, C aantal doelen dat bij vuuropening op zo groot mogelijke afstand nimmer zou worden vernietigd

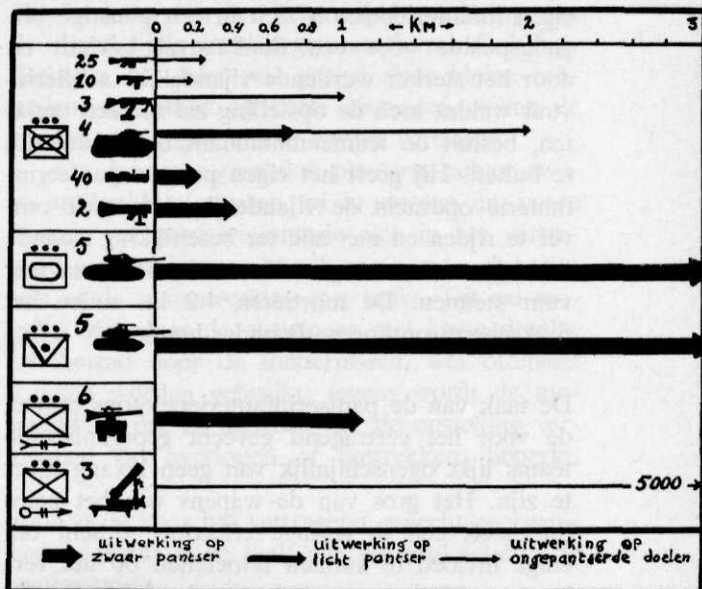

Afb. 3 Schematisch overzicht van de pelotons van de eigen gevechtseenheden met hun voornaamste wapens en de effectieve dracht daarvan

voor de vuuroverval zijn de opstellingen gelegen achter hindernissen, die tanks of terreinvoertuigen afremmen of stoppen (afb. 4).

De uitvoering van de vuuroverval doet overigens enigszins afbreuk aan het principe „vuuropening op zo groot mogelijke afstand”. Het vernietigen van potentieel van de tegenstander legt hem echter grotere vertraging op dan alleen de ontzegging van het terrein gedurende een beperkte tijd. Bij verrassend optreden door middel van manoeuvre moet vooraf steeds worden vastgesteld of het zal komen tot het nabijgevecht. Het nabijgevecht mag alleen bereden worden aangegaan en dan nog slechts indien het vrijwel zeker lijkt, dat plaatselijk succes kan worden verkregen. Afb. 5 geeft een voorbeeld van een dergelijke situatie. Eigen troepen vormden een vuurfront bij A. Verschillende pogingen van de vijand om met tanks en pantservoertuigen de beek te overschrijven, werden door het eigen tankpeloton afgewezen. Op de eigen opstellingen bij A wordt artillerievuur ontvangen, waardoor de luiken van de voertuigen moeten worden gesloten en de eigen vuuruitwerking derhalve vermindert. De teamcommandant heeft de waarnemer van de 4.2 mortieren een rookscherm laten aanvragen op de door de vijand bezette hoge rand B. Op het moment dat de eerste eigen rookprojectielen bij B inslaan, ontdekt de teamcommandant, dat vijandelijke infanterie, ter sterkte van een peloton, te voet de beek begint te overschrijven. Daar het

eigen infanteriepeloton zich in een gunstige uitgangspositie voor een flankaanval bevindt en door het sterker wordende vijandelijke artillerievuur weldra toch de opstelling zal moeten verlaten, besluit de teamcommandant de situatie uit te buiten. Hij geeft het eigen peloton pantserinfanterie opdracht de vijandelijke infanterie omver te rijden en met alle ter beschikking staande middelen te vernietigen. Het tankpeloton zal met vuur steunen. De mortieren 4.2 in. zullen het rookscherm op hoogte B onder houden.

De taak van de pantserinfanteriepelotons binnen de voor het verdragend gevecht georganiseerde teams lijkt ogenschijnlijk van geen belang meer te zijn. Het gros van de wapens van het peloton heeft een te geringe effectieve dracht om enige invloed te kunnen uitoefenen op het verloop van het verdragend gevecht (zie afb. 3). Bij een nadere beschouwing blijkt echter, dat nog veel taken aan het pantserinfanteriepeloton kunnen worden gegeven.

— De gevechtsverkenning, van groot belang voor het team, zal slechts kunnen worden uitgevoerd door de pantserinfanteriepelotons of delen daarvan.

— De nabijbeveiliging van tanks en ondersteunende wapens, blijft vooral in onoverzichtelijke terreindelen een taak voor de pantserinfanterie. Het zal vaak voorkomen dat een over het algemeen voor tanks geschikt stellinggebied, langs één of meer gedekte routes door vijandelijke infanterie kan worden benaderd. Op deze vijandelijke naderingsroutes zal de eigen infanterie zich moeten concentreren, teneinde verrassing van de eigen tanks voor infanterie van de tegenstander te voorkomen.

— Van de tankbemanning zijn slechts de commandant en de chauffeur in staat het voorterrein waar te nemen zonder gebruik te maken van optische instrumenten. Indien de tanks romp- of torengedekt staan opgesteld, kunnen slechts de commandanten het voorterrein waarnemen. Een peloton tanks in gedekte positie beschikt dus over vijf waarnemers, hetgeen vooral in enigszins bedekt terrein onvoldoende kan worden genoemd. Een belangrijke taak voor de pantserinfanterie is dan ook de waarnemingssteun aan de tanks. Duidelijk herkenbare merkpunten in het terrein dienen in onderling overleg tussen de commandanten te worden vastgelegd. Elke infanterist moet in staat zijn de tankcommandant op doelen te attenderen d.m.v. de infanterietelefoon van de tank of door signalen of tekens.

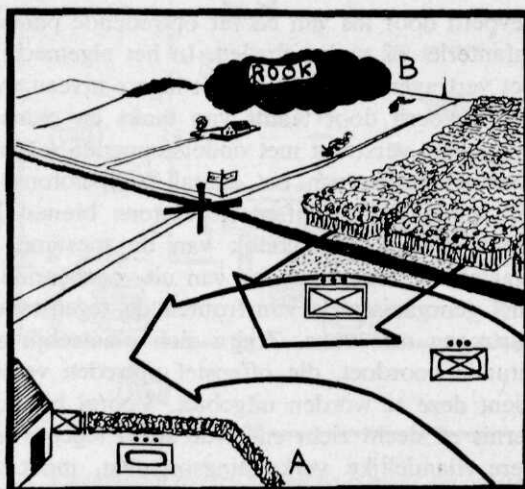

Afb. 5 Voorbeeld gevechtssituatie

— Zoals reeds eerder werd aangegeven, zal een team met de opdracht tot vertragen meestal bestaan uit een compagnies- of eskadronsstaf met 2 à 4 pelotons tanks of pantserinfanterie. Bij een dergelijk team kunnen maximaal 1 pantservoertuig met een waarnemer van de mortieren 4.2 en een waarnemer van de artillerie, beiden gebonden aan het pa-voertuig, worden ingedeeld. Het zal zelden voorkomen dat het terreindeel, waarvoor het team verantwoordelijk is, van één punt uit kan worden overzien. Eén waarnemerscombinatie zal in de vrij grote vakken dan ook meestal onvoldoende zijn. Alle commandanten en plaatsvervangend commandanten van infanteriepantservoertuigen moeten daarom kunnen optreden als waarnemer voor mortieren of artillerie. Vuuraanvragen kunnen via de commandonetten worden doorgegeven aan de waarnemers. Voor noodgevallen bestaat de mogelijkheid om met een van de zendinstallaties van het painfpeloton af te stemmen op de frequentie van het mortierpeloton en de vuuraanvraag rechtstreeks door te zenden.

— Tijdens de nadering van de tegenstander bij goed zicht, zullen slechts de boordwapens en misschien de lichte mitrailleurs van het pantserinfanteriepeloton aan het gevecht kunnen deelnemen. Commandanten dienen rekening ermee te houden, dat vuuropening op lichtgepantserde vijandelijke voertuigen, op afstanden boven de 700 m geen resultaten zal opleveren. Boven de 700 m kan met succes worden gevuurd op uitgestegen infanterie of ongepantserde groeps wapens en voertuigen.

— Indien de situatie daartoe gunstig is kan pantserinfanterie, al of niet in samenwerking met tanks, een tegenstoot of een aanval met een be-

perkt doel uitvoeren. Een dergelijke offensieve actie behoeft op de flank niet aangeleund te zijn; wél dient te worden gezorgd voor een goede flankbeveiliging en er moet worden beschikt over voldoende vuursteun. Indien wordt aangevallen met beperkt doel ter vernietiging van vijandelijke infanterie te voet, moet rekening ermee worden gehouden dat tanks niet kunnen doorstoten, zoals zij dat normaal zouden doen. Eigen tanks temidden van vijandelijke infanterie hebben betrekkelijk weinig mogelijkheden om deze tegenstander in het nabijgevecht te vernietigen. Het tankkanon en de coaxiale mitrailleur hebben een vrij grote onbestreken ruimte direct rond het voertuig; bovendien is de gevechtsveldwaarneming afhankelijk van enkele personen. Voor de aanval op ongedekte infanterie te voet, is de eigen pantserinfanterie het best geschikt. De pantservoertuigen stellen het personeel in staat redelijk gedekt tegen het vuur van lichte infanteriewapens te naderen. Temidden van de vijandelijke infanterie kan met de boordwapens, de groepswapens, handvuurwapens en met handgranaten een grote vernietiging worden aangericht. — Voor een tegenstander in de opmars geven hindernissen op zijn route veel vertraging. Eenheden met opdracht tot vertragen zullen steeds trachten natuurlijke hindernissen zoveel mogelijk uit te buiten. Waar nodig zullen bestaande hindernissen moeten worden verbeterd of er zullen hindernissen moeten worden aangelegd. Het aanleggen of verbeteren van hindernissen blijft een taak van de infanterie, die hierbij kan worden geadviseerd en gesteund door pantsergenie-eenheden.

— Bij duisternis of slecht zicht vermindert het belang van tanks en zwaardere wapens. Het gebruik van infraroodapparatuur kan hieraan niet veel veranderen, daar het tactisch gebruik van infrarood, vooral als de tegenstander ook over dit strijdmiddel beschikt, beperkt moet blijven tot het richten en afvuren van de wapens. Langdurig en voortdurend gebruik, zoals dat noodzakelijk zal zijn om het gevechtsveld over grote afstand te kunnen bewaken, zal in verband met de versluiering van de eigen positie en het verrassende optreden van eigen troepen ongewenst zijn. Zodra goede waarnemingsmogelijkheden en grote schootsvelden de eigen eenheden niet meer ten goede komen, wordt de taak van de pantserinfanterie in het vertragend gevecht groter. Bij duisternis of slechts zicht kan de pantserinfanterie door het uitzetten van staande patrouilles, wachten en posten ervoor zorgen, dat de zwaar-

dere wapens van het team bij de nadering van de vijand tijdig worden gewaarschuwd. Ook hinderlagen, bij duisternis gelegd door kleine eenheden, optredend op korte afstanden, zullen de oprukkende tegenstander enorm vertragen.

— Op daarvoor geschikte plaatsen, achter zware antitankhindernissen, of in dorpen en zware bossen, zal pantserinfanterie zich in het vertragend gevecht kunnen handhaven zonder de steun van of de samenwerking met tanks. Dit zal mogelijk zijn daar de at-wapens met korte dracht, beschermd door de hindernissen, wel offensief kunnen worden gebruikt; tevens wordt de mogelijkheid dat de tegenstander de opstelling verrassend zal overlopen of omtrekken, beperkt.

Binnen de voor het vertragend gevecht georganiseerde teams is de taak van het tankpeloton de voornaamste.

Uit de afbeeldingen 1 en 2 blijkt dat een potentiële tegenstander vooral in de opmars zal optreden met een overvloed aan gepantserde middelen. Slechts het tankkanon en het antitankkanon zullen in staat zijn deze middelen van de tegenstander op grote afstand te vernietigen.

— De voornaamste taak van het tankpeloton is dan ook het vernietigen van zo veel mogelijk vijandelijke tanks op zo groot mogelijke afstand.

— Indien tijdens het vertragend gevecht een aanval met beperkt doel of een tegenstoot moet worden uitgevoerd, kunnen tankpelotons deel uitmaken van de aanvalsmacht. Dit zal altijd het geval zijn als de tegenstander ter plaatse met tanks opereert. Indien de vijand optreedt met tanks en pantserinfanterie, zullen eigen tanks niet kunnen aanvallen zonder infanteriebegeleiding. De kracht van de tank ligt voor een groot deel in zijn schokvermogen, hetgeen pas tot uitdrukking komt bij beweeglijk optreden. Bij een aanval met beperkt doel zullen tanks echter niet kunnen doorstoten, hetgeen tot gevolg heeft dat de tanks temidden van de vijandelijke infanterie zullen moeten stoppen. Zonder infanteriebegeleiding is dit ongewenst.

— Daar, bij het optreden in het vertragend gevecht, het snel uitbuiten van de situatie van doorslaggevende betekenis is, kan het voorkomen dat voor de ondersteuning van bepaalde acties, niet kan worden gewacht op de uitwerkingsvuren van artillerie of mortieren. In voorkomende gevallen zullen tankpelotons de nodige nabijvuursteun aan de aanvalseenheid moeten geven. Ter oriëntatie wordt vermeld, dat de tanks zelf

over enkele rookgranaten beschikken die een goede rookontwikkeling geven.

— Gedurende perioden van duisternis of slecht zicht zal de samenwerking van de tankbemanning met de pantserinfanterie volmaakt moeten zijn. De infanterie zal de tankpelotonscommandant steeds op de hoogte moeten houden van de naderende vijandelijke pantserformaties. Zodra de tegenstander binnen de werkingssfeer van de infraroodapparatuur komt, kan de tankbemanning deze apparatuur inschakelen om de doelen op te sporen en te bevuren. Het is beslist af te raden de infraroodapparatuur van de tanks te gebruiken voor waarneming in het kader van de vechtsveldbewaking.

Teams van pantserinfanterie en tanks in het verdragend gevecht zullen steeds moeten worden gesteund door krombaanwapens. Per compagnie of overeenkomstig onderdeel kunnen waarnemers van artillerie en mortieren worden ingedeeld. Deze waarnemers beschikken samen over één pantservoertuig.

Bij beweeglijke acties, zoals het verdragend gevecht, doen zich bijzondere moeilijkheden voor bij de waarneming en de vuurleiding van krombaanwapens; ook de uitwerking van krombaanprojectielen op pantservoertuigen vormt een probleem.

— Gesteld kan worden, dat de gevechtssnelheid van pantservoertuigen en tanks ca. 15 km/h is, hetgeen overeenkomt met 1 km per 4 minuten. Als ervan wordt uitgegaan dat de diepte van concentraties van krombaanvuren maximaal 250 m bedraagt, zal het duidelijk zijn dat een pantservoertuig deze gevaarlijke zone in 1 minuut kan doorschrijven. Voor de reactie van de waarnemer, de berekening op het vuurregelingscentrum, de handelingen van de stuksbediening en de vluchttijd van het projectiel mag afhankelijk van de wijze van voorbereiding van het vuur, tenminste 1,5 tot 2 minuten worden uitgetrokken. Onder de meest gunstige omstandigheden kan, gerekend van af het moment van waarnemen van de vijand, het eerste vuur 2 minuten later op het doel worden verwacht. Bij de opleiding van waarnemers zal terdege rekening moeten worden gehouden met de snelheid van doelen en de tijd die nodig is om er vuur op te leggen. Ook bij de planning van krombaanvuren door commandanten moeten de waarnemingsmogelijkheden en de vermoedelijke aanvalssnelheid van de tegenstander steeds worden verdiscon-

teerd. Enkele voorbeelden mogen een en ander verduidelijken.

Een compagniescommandant heeft uitstekend inzicht in het terrein voor zijn opstelling tot een bosrand op een afstand van 1500 m. Bij de planning van zijn vuren in overleg met de waarnemer moet hij rekening ermee houden, dat in het gunstigste geval de aanvallende vijandelijke pantservoertuigen en de eigen granaten elkaar zullen ontmoeten op 1000 m voor de opstelling. Het heeft voor genoemde commandant weinig zin voorbereide concentraties te plannen, die dicht bij de bosrand liggen, daar, gezien het bovenstaande, dergelijke vuren tijdens een vijandelijke aanval toch niet zullen worden aangevraagd. Een waarnemer heeft goede waarnemingsmogelijkheden over 2000 m onmiddellijk voor zijn opstelling. Op 1500 m voor de opstelling heeft hij een uitgangskoncentratie ten behoeve van de waarneming laten voorbereiden. Op het moment dat hij op 2000 m een formatie vijandelijke pantservoertuigen in de richting van de uitgangskoncentratie ziet rijden, vraagt hij uitwerkingsvuur aan op deze concentratie. Twee minuten later neemt hij de inslagen van het uitwerkingsvuur waar. De pantservoertuigen zijn het punt van inslag echter reeds gepasseerd. De snelheid van de voertuigen blijkt dus groter te zijn dan 15 km/h. Onmiddellijk reageert de waarnemer hierop door te vragen: „Terug 700, herhaal uitwerkingsvuur”. Tijdrovende procedures van inschieten kunnen hier niet worden gebruikt. Bij voorkeur dienen concentraties te worden gepland op terreindelen waarin zich remmende hindernissen voor pantservoertuigen bevinden. Teneinde inschieten zoveel mogelijk te voorkomen zullen mortieren moeten werken met de „gemeten” vuurkaart.

— De keuze van het juiste projectiel voor de bestrijding van pantservoertuigen verdient alle aandacht. Pantserinfanterie in voertuigen zonder bovendeck kan het best worden bestreden met de brisantgranaat met een (verbeterde) nabijheidsbuis. De tijdbuis (sasbuis) van mortieren is ongeschikt voor de bestrijding van rijdende voertuigen, daar het afstellen van het mechanisme te tijdrovend is. Brisantgranaten met snelle of vertraagde buis hebben weinig uitwerking op rijdende voertuigen. Fosforgranaten kunnen door hun brandstichtende werking goed worden gebruikt om pantservoertuigen te vernietigen. Enkele moderne typen pantservoertuigen zijn reeds uitgerust met een inschakelbare overdrukinstallatie, waardoor brandende stoffen van het voer-

tuij kunnen worden geblazen, doch voorlopig is dit aantal nog zeer beperkt. De rookontwikkeling van de exploderende fosforgranaat kan de eigen vlakbaanwapens ernstig hinderen. Ook bestaat de mogelijkheid dat de vijand de rook in zijn voordeel zal gebruiken. Alvorens wordt overgegaan tot het gebruik van rookverwekkende granaten, moeten de voor- en nadelen van de rook goed worden overwogen. Rook „HS” kan worden gebruikt ter versluiering van eigen offensief optreden, afscherming van de vijandelijke waarneming op de flank, of ter dekking van eigen sprongen achterwaarts. Het gebruik van lichtgranaten bij duisternis beperkt de mogelijkheden van de infraroodvizieren van de wapens; ook hiermee dient rekening te worden gehouden.

— Slechts zelden zal het voorkomen dat een waarnemerscombinatie het gehele voorgelegen terrein kan overzien. De goede verbindingen bij de pantsereenheden scheppen de mogelijkheid dat iedere voertuigcommandant krombaanvuren kan aanvragen en leiden. De organieke waarnemers dienen daarom in staat te zijn om vuuraanvragen van voertuigcommandanten snel door te zenden en eventueel te verbeteren.

Het vertragend gevecht wordt gedecentraliseerd gevoerd. Dit houdt in dat de leiding in het daadwerkelijke gevecht voornamelijk zal berusten bij compagnies- en pelotonscommandanten. Voor deze commandanten is het van belang dat zoveel mogelijk details ten aanzien van de uitvoering van het vertragend gevecht bekend worden gemaakt. Aan de hand van genoemde details kan de opleiding van het personeel plaatsvinden. Een compagniescommandant is niet ermee gediend dat in een compagniesvoorschrift slechts wordt vermeld, dat in het vertragend gevecht aan één compagnie bij voorkeur slechts één naderingsmogelijkheid van de vijand moet worden gegeven en dat het gevecht offensief dient te worden gevoerd. Voor de betrokken compagniescommandant is het van belang te weten of zijn bataljonscommandant hem ook één nadering zal toewijzen en hoe „het offensief voeren” moet worden uitgelegd. Vooral bij de invoering van nieuw materieel wil de lagere commandant graag weten, wat hij absoluut wél of beslist niet met dit nieuwe materieel moet doen.

Het is duidelijk dat de ervaring die onze officieren hadden verkregen op het gebied van „het kleine werk” te voet, nog moet worden opgedaan ten aanzien van de nieuwe middelen. Deze erva-

ring kan in vreedetijd slechts worden opgedaan tijdens realistische oefeningen, geleid door officieren met een brede visie. Door steeds kritisch alle facetten van het gevecht, waaronder die, welke in dit artikel zijn omschreven, te analyseren, zal uiteindelijk voor de verschillende kleine problemen een oplossing worden gevonden. Bij het zoeken naar oplossingen wake men voor de al te persoonlijke mening. Het komt vaak voor dat de tacticus een afwijkende mening heeft van die van de logisticus, en dat de vuursteuncoördinator een geheel eigen mening erop nahoudt. Al deze meningen dienen aan elkaar te worden getoetst alvorens kan worden gesproken van „de oplossing”.

Realistisch oefenen houdt niet zonder meer snelheid van beweging in. Nu de groepen en pelotons, het at-geschut en de krombaanwapens zich op rupsen of wielen voortbewegen, is het duidelijk waarneembaar, dat het accent eenzijdig op de beweging wordt gelegd. De grondbeginselen van het gevecht blijven echter altijd dezelfde en de steunpilaren van het gevecht zijn daarom ook thans nog *vuur en beweging*. Motorvoertuigen, als hulpmiddel voor de verplaatsing, zullen ons sneller doen bewegen dan vroeger te voet mogelijk was. De beweging mag echter nooit zo snel zijn dat zij niet meer kan worden ondersteund met vuur. Zodra men een steunpilaar wegneemt bestaat er gevaar dat het gebouw instort. De snellere gepantserde beweging heeft voordelen, doch ook nadelen.

Voordelen

— Het personeel is minder kwetsbaar tijdens de beweging, daar het door de snelheid korter wordt blootgesteld aan vijandelijk vuur.

— De ondersteuning met vuur van een manoeuvre-element zal gedurende kortere tijd noodzakelijk zijn, waardoor de beschikbare munitie beter tot haar recht kan komen en de tegenstander tijdens de eigen beweging wellicht volledig kan worden geneutraliseerd.

— De mede te voeren eigen ondersteuningswapens kunnen veel zwaarder zijn, zodat van deze wapens een grotere uitwerking kan worden verwacht.

Nadelen

— De tegenstander, ook op wielen of rupsen bewegend, is door de eigen vlak- en krombaanwapens veel moeilijker te treffen.

— Het eigen personeel kan van uit het pantser-voertuig minder waarnemen dan vroeger te voet. Zonder speciale maatregelen is het personeel, zodra moet worden uitgestegen, zeer moeilijk naar het doel te leiden.

— De snelheid waarmee tanks en pantserinfanterie kunnen optreden, zal vaak groter zijn dan de snelheid waarmee vuursteunelementen voor ondersteuning kunnen zorgen.

Vuursteen en de uitwerking daarvan op de tegenstander blijven ook in het beweeglijke gevecht van groot belang. Daar vooral het lagere personeel over onvoldoende voorstellingsvermogen beschikt, om de vuuruitwerking van de wederzijdse bewapening „erbij te denken”, moet bij elke oefening de vuuruitwerking duidelijk worden nabootst. Bovendien is het noodzakelijk dat, naar verhouding van de bewapening, de oefentegenstander verliezen worden opgelegd. De lagere commandanten kunnen hierop hun beslissingen baseren, terwijl het personeel meer begrip voor de uitwerking van het vuur zal krijgen. Voor het houden van realistische oefeningen zijn terreinen nodig. Oefenterreinen waar met rupsvoertuigen mag worden geoefend hebben vele beperkingen. Ze worden of zijn reeds kaalgereden, ze bestaan slechts uit een deel van de natuurlijke figuratie van het terrein en ze worden vaak doorsneden door verharde wegen of fietspaden, die alleen op oversteekplaatsen mogen worden gekruist.

Het gevolg van een en ander is, dat het uitzetten van een verantwoorde realistische oefening voor pantser-eenheden een ingewikkeld werk is. In veel gevallen kan de puzzel „verantwoord oefenterrein” slechts worden opgelost door het creëren van besmette gebieden, moerassen e.d. Indien het beloop van het oefenterrein dwingt tot deze fantasie, moet de troep hiervan duidelijk op de hoogte worden gesteld. Een ervaring uit de praktijk is dat pelotonscommandanten deze gegevens nooit doorgeven aan hun peloton.

Samenvatting

— Tijdens het verdragend gevecht heeft infanterie, hoewel de rol van de tanks belangrijker schijnt, nog wel degelijk waarde.

— Het gevecht zal gedecentraliseerd worden geleid, waaruit voortvloeit dat de lagere commandanten een ruimere beslissingsbevoegdheid moeten hebben.

— Beslissingsbevoegdheid eist kennis en vakmanschap, op het lagere niveau kennis van het kleine werk.

Enkele aspecten van het kleine werk werden in dit artikel behandeld. Bij oefeningen dienen deze en andere aspecten steeds in de oefenstof te worden verwerkt. Met de nodige aandacht voor de details zullen wij zeker erin slagen het verdragend gevecht op verantwoorde wijze te beoefenen.



Werving van vrijwillig dienend militair personeel



door M. G. WOERLEE, Kapitein der Infanterie

2. Maatregelen die de wervingsresultaten positief kunnen beïnvloeden

(Vervolg van blz. 473)

Inleiding

In het eerste artikel over dit onderwerp werden drie factoren belicht die de werving in belangrijke mate beïnvloeden. Thans zullen een aantal maatregelen en voorzieningen worden gezien, die deze factoren mogelijk zó kunnen beïnvloeden, dat hierdoor een positieve uitstraling op het wervingsklimaat plaatsvindt.

Maatregelen t.a.v. de instelling van het Nederlandse volk tegenover de krijgsmacht

1. Voorlichting

De grootste te bewerken gebieden van deze instelling zijn de *onwetendheid* en het daarmee gepaard gaande *vooordeel*. Hiervoor is maar één remedie: *voorlichting*.

a. DE ONDERWERPEN

Ten eerste moet het gehele volk zich meer bewust worden (géén angstpsychose) van de bedreiging door het *wereldcommunisme*. De historie, de doelstellingen en de toegepaste verbredingsmethodes van het communisme moeten een ieder even duidelijk voor ogen staan als het wesen en de historie van de zg. westerse vrijheden (afb. 4). Deze laatste verworvenheden moeten uiteraard eerlijk worden voorgesteld *met* alle daaraan klevende bezwaren. Is men zich onze huidige samenleving eenmaal bewust geworden, d.w.z. is een ieder in staat in de dagelijkse persoonlijke handelingen en belevenissen zoals het al dan niet naar een kerk gaan, eigen beroep kiezen, eigen krant kiezen, vrijuit op iedere plaats zijn mening durven uiten, te reizen waarheen men wil, te staken wanneer men wil enz., de fundamentele rechten en vrijheden te herkennen, dan heeft de voorlichting resultaat gehad. Dan ook wordt de zin en de waarde van de collectieve

zelfverdediging, van het bestaan van onze krijgsmacht en van de dienstplicht duidelijk.

Het tweede onderwerp voor de voorlichting kan zijn het op zakelijke, populair-wetenschappelijke wijze duidelijk maken van de „griezelige” *onbekendheden van de abc-oorlogvoering*. Het onbekende gevaar neemt altijd vele malen de omvang aan van de werkelijke grootte.

Het derde mogelijk te behandelen onderwerp zou onze *staatsinrichting* kunnen zijn, waarbij vooral onze regeringsvorm, onze volksvertegenwoordiging, ons kiesstelsel, de vrije partijvorming, de budgetverdeling (begroting) en het tot stand komen van wetten (o.a. dienstplichtwet), begrijpelijk en *vooral op pakkende wijze* dienen te worden behandeld. Het doel hiervan is beter *staatsburgerschap* (mededeelgenoot — medeverantwoordelijk gevoelen) te kweken met een meer positieve instelling t.o.v. de overheid en het gezag.

Het vierde onderwerp kan zijn een reële benadering van het *ontwapeningsvraagstuk*. Vóór alles moet een ieder ervan zijn doordrongen, dat juist ook in regerings- en legerkringen algehele ontwapening wordt voorgestaan. Het moet echter

Afb. 4 ... vrijheid en onvrijheid ...

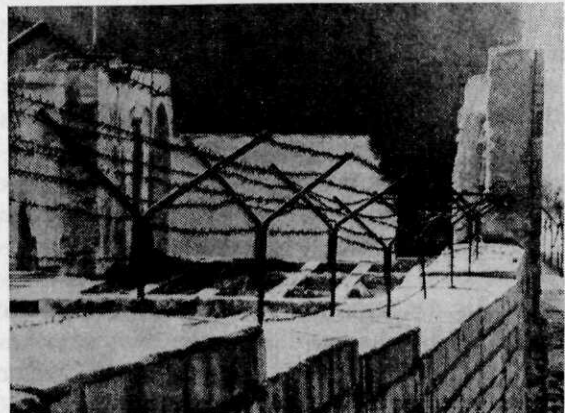



Afb. 5 ... militaire hulp bij veevoedertekorten ...

duidelijk zijn, dat hiertoe niet zonder afdoende waarborgen kan worden overgegaan.

De religieuze en ethische benadering van dit vraagstuk lenen zich niet voor massabehandeling. Hiervoor zouden studiegroepen van verschillende gezindten moeten worden samengesteld, die op interkerkelijk niveau komen tot verantwoorde uitspraken. Deze uitspraken behoren met de hoogste erbij betrokken kerkelijke gezagsorganen te zijn gecoördineerd zodat ze „vanaf de kansel” kunnen worden verkondigd. Schrijver realiseert zich terdege dat dit idee wel erg utopisch is.

Het vijfde onderwerp zou kunnen bestaan uit de behandeling van een aantal staatsinstellingen, waarbij dan de krijgsmacht als zodanig een belangrijke plaats dient in te nemen, naast bv. Rijkswaterstaat, Politie enz. Voor wat betreft de krijgsmacht, en speciaal de Koninklijke Landmacht, zouden o.m. — behalve *primair* de defensietaak — bepaalde diensten aan de bevolking kunnen worden belicht, zoals hulp bij bedreigde oogsten, vervoer van veevoeder in tijden van catastrofale droogte (afb. 5), diverse soorten rampenbestrijding (stormvloed, sneeuwoverlast, wateroverlast) enz. Juist in zulke niet strikt militaire opdrachten toont zich het voordeel te kunnen beschikken over massaal inzetbare, gedisciplineerde, goed uitgeruste krachten. Tevens wordt zo ook in vreedstijd het begrip „volksleger” duidelijk naar voren gebracht. Natuurlijk mag in deze ook vooral het aandeel, dat onze krijgsmacht in de historie heeft gehad in de totstandkoming van onze huidige Nederlandse samenleving, niet worden vergeten. Op de specifiek militair-technische voorlichting en daarbij te bezigen middelen wordt in dit artikel nog nader teruggekomen.

Het laatste onderwerp, geschikt voor zowel massabehandeling voor radio en televisie, als wel uit te voeren op het niveau van gemeente of stadswijk, is de voorbereiding van de a.s. dienstplichtige, enige tijd voor hij in werkelijke dienst treedt.

Het voorlichtingsblad „In Dienst” is in deze reeds een stap op de goede weg.

b. DE MIDDELEN

De hierboven beschreven zes hoofdonderwerpen van de voorlichting zouden zowel in de externe (buiten de Krijgsmacht) als in de interne sfeer dienen te worden behandeld.

Externe voorlichting

De *televisie*, de *radio* en de *dag- en weekbladers* zijn bij uitstek de media voor de *externe voorlichting*. Voor wat betreft de radio en televisie kan door de Regering een bepaalde hoeveelheid zendtijd worden gereserveerd. De term „door de Regering gevorderde zendtijd” dient hierbij uiteraard niet te worden gebruikt. Dit soort termen stoot al af vóórdat het eerste woord is gesproken. De programma's dienen zó aansprekend en pakkend te zijn, dat men graag ernaar kijkt en/of luistert. Wanneer men bij de aankondiging alleen al de knop van het ontvangsttoestel omdraait, is het programma onjuist opgezet en werkt het averechts. Derhalve zal de uitvoering van zo'n programmareeks zorgvuldige voorbereiding vereisen en met groot psychologisch inzicht in elkaar dienen te worden gezet. In deze behoeft voor mijn gevoel niet te worden geschroomd om populaire verslaggevers, artiesten (w.o. humoristen) en tv-gastvrouwen in te schakelen. Het moet mogelijk zijn een goed aansprekende vorm te vinden. Vóór alles dient de programmaleiding de kijkers en/of luisteraars volledig ervan te overtuigen dat het hier geen reclame-campagne van de regeringspartijen of van de strijdkrachten betreft maar het dienen van een algemeen volksbelang van de eerste orde. Hier is dus sprake van „verklarende” voorlichting, *niet* van indoctrinatie.

De *pers*, als publiciteitsmedium, is veel moeilijker in te schakelen. Een van onze vrijheden is immers juist de persvrijheid en alle informatie wordt door de redacties naar believen geïnterpreteerd. De pers zélf zal dus door eerlijke informatie, openheid, en mogelijk zelfs enige inspraak, moeten worden beïnvloed opdat deze haar artikelen in t.a.v. de overheid (w.o. dus de krijgs-

macht) meer positieve zin zal schrijven. De artikelen behoeven uiteraard *niet minder kritisch* te zijn; het gaat hier echter om de *ondertoon*. Vooral de laatste jaren is in deze al een en ander bereikt. Het blijkt dus dat er wegen zijn (RVD, VVP) om tot verbetering te geraken.

Het gezin is in Nederland nog altijd het belangrijkste opvoedingscentrum. Hierop wordt dus via de zojuist beschreven wijze invloed uitgeoefend. Bovendien worden ook op de *kleuter-, lagere, middelbare en universitaire onderwijsinstellingen* jonge mensen voor een belangrijk deel opgevoed. Het is daarom belangrijk dat vooral het onderwijzend en docerend personeel in positieve zin wordt gevormd. *Dezen* immers hebben een zeer belangrijk stuk volksoepvoeding in handen. De voorlichting dient zich dan ook zeker uit te strekken tot de *kweekscholen*. De staatsburgerlijke vorming moet geen saai bijvak zijn, alleen weggelegd voor mulo- en hoger niveau, maar dient op *ieder* onderwijsniveau op verantwoorde wijze te worden ingelast.

Bij het opmaken van de begroting stelt de regering de enorme defensieuitgaven vast en de regering stelt ook de eis van de dienstplichtvervul-

ling (e.e.a. natuurlijk binnen het kader van grondwet en goedkeuring van de volksvertegenwoordiging). Het ligt dan ook voor de hand dat het een regeringsverantwoordelijkheid is, dat het volk wordt ingelicht omtrent het hoe en waarom van de krijgsmacht.

Voorlichting uitsluitend op defensiegebied zou echter te eng van opzet zijn en toch de neiging gaan vertonen een reclamecampagne te worden voor vrijwillige dienstneming in de strijdkrachten. Het risico van het mislukken van zo'n campagne is onaanvaardbaar omdat dit het klimaat voor een volgende en meer algemene opgezette voorlichtingspoging radicaal zou kunnen bederven. Vandaar ook, dat het hierboven beschreven idee van voorlichting een veel bredere basis heeft, nl. die van de *staatsburgerlijke vorming*. Alleen daarin kunnen de meeste groeperingen en partijen elkaar vinden. De voorlichting krijgt dan ook een interdepartementaal karakter omdat alle ministers op hun terrein erbij worden betrokken. Werkgroepen van bekwame personen (bv. „vakmensen” op het gebied van theologie, filosofie, sociologie en voorlichting) zouden moeten worden ingesteld teneinde een verantwoorde voorlichting voor te bereiden. De werkgroepen zouden in één orgaan moeten zijn samengebondeld, teneinde een voortdurende coördinatie en een gelijkgerichtheid mogelijk te maken. Dit orgaan zou, onder eindverantwoordelijkheid van de regering, toch een ruime bewegingsvrijheid moeten hebben en zou beslist niet als „spreekbuis” van de regering mogen worden misbruikt. In dit verband is het interessant de samenstelling, doelstellingen en activiteiten van de Stichting Volk en Verdediging, de Nationale Raad Welzijn Militairen, het Nederlands Gesprekscentrum, en dergelijke instellingen nader te bezien. Objectiviteit en eerlijkheid zijn de grondregels, die bij voorlichting steeds voor ogen moeten worden gehouden.

De *meer specifiek militaire voorlichting* moet erop zijn gericht de krijgsmacht meer bekendheid te geven bij ons volk. Het doel hiervan is leger en volk dichter bij elkaar te brengen. Het spreekwoord „onbekend maakt onbemind” zegt in deze veel. *Tentoonstellingen* (afb. 6), *films* (voorfilms in bioscopen en op tv), *demonstraties, taptoes, afstandsmarsen, kijkdagen* in kazernes en *ouderdagen* zijn in dit verband goede middelen.

Ook wanneer nieuwe bewapening of andere uit-

Afb. 6 ... dit is uw leger ...

LEGER - EN LUCHTMACHTTENTONSTELLING

PARAAT



GRONINGEN
OSSENMARKT

vrijdag	3 juli
zaterdag	4 juli
maandag	6 juli
dinsdag	7 juli
woensdag	8 juli
donderdag	9 juli
vrijdag	10 juli
zaterdag	11 juli

ALLE DAGEN GEOPEND VAN 10.00 UUR ONDER 12.00 UUR
ZATERDAGS VERVOLGD VAN 10.00 UUR

TOEGANG VRIJ

DAGELIJKS FILM-
VOORSTELLINGEN

NEDERLANDS
BIJDRAGE IN DE NAVO



rusting wordt ingevoerd is het juist om deze op zo groot mogelijke schaal aan het publiek te tonen (wapenschouw). Hierbij moet vooral tot uitdrukking komen, met hoeveel zorg het materieel wordt behandeld en onderhouden; ook moet worden getoond welke vooruitgang het nieuwe materieel t.o.v. het oude betekent.

Interne voorlichting

De interne voorlichting is momenteel grotendeels in handen van de troepencommandanten. De voornaamste uitvoerders zijn daarbij over het algemeen de compagnies- en overeenkomstige commandanten. Jammer genoeg is deze voorlichting min of meer aan banden gelegd door een overigens gedegen werkstuk van het Studie Centrum voor Militair Leiderschap (SCML), nl. de map Fundamentele Voorlichting. Hierin worden o.m. onderwerpen als de Nederlandse Vlag, ons Vorstenhuis, moreel, e.d. behandeld, en wel op een voor alle polotieken en religieuze gezindten aanvaardbare wijze. Interpretatie van de stof is niet toegestaan. Het gevolg is, dat de behandeling van bepaalde onderwerpen nogal steriel wordt. Toepassing van een meer directe methode spreekt over het algemeen meer aan. Het „praatje rond de haard” van de commandant met zijn mannen, in vrij kleine groepen, zal beslist goede resultaten opleveren. Er moet levendig worden gediscussieerd en wanneer bv. over de vrijheden van het westen wordt gesproken, dient dit op de individuele militair zélf te worden betrokken. *Zijn* eigen godsdienst, *zijn* favoriete politieke partij, de school waarop *zijn* kinderen later moeten gaan studeren, *zijn* onderwerpen die ter sprake moeten komen. De doelen moeten voor de man zichtbaar zijn, dán zal het vooroordeel plaats maken voor begrip, aanvaarding en zelfs waardering. Niet iedere commandant is even geschikt om voorlichting te geven. Toch is hij op *zijn* niveau de belangrijkste voorlichtingsman, alleen al omdat hij de aanvoerder, de leider is en als zodanig ook doorgaans wordt geaccepteerd.

Dit jaar nog worden bij 1 LK voorlichtingsofficieren ingedeeld. Deze specialisten zullen uitstekend de algemene interne voorlichting kunnen verzorgen en moeten als zodanig als bijzonder welkom worden beschouwd. Maar men mag niet vergeten, dat zij nooit de commandant kunnen vervangen. Om het hart van de man te kunnen bereiken moet men de man persoonlijk kennen

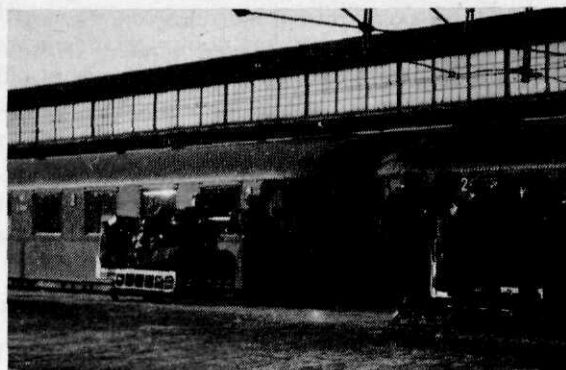

Afb. 7 ... groot-verlofgangers: „goodwill-ambassadeurs?” ...

en zélf ook door hem worden geaccepteerd. Dit laatste zou ik willen noemen individuele voorlichting. Iedere troepenofficier weet, dat drie of vier flinke kerels met een positieve instelling de sfeer in een peloton van veertig man volledig ten goede kunnen beïnvloeden.

Als men beseft, dat jaarlijks vele tienduizenden dienstplichtigen in de burgermaatschappij terugkeren, dan kan men nagaan dat de interne voorlichting bij de eenheden een belangrijke plaats dient in te nemen (afb. 7).

Voor zowel de externe als de interne voorlichting geldt, dat hier geen sprake kan zijn van een in tijd gelimiteerde actie. Zo gemakkelijk wordt de mening van een geheel volk niet veranderd. Iets dergelijks zou een moeizame en blijvende inspanning vergen. Ons volk als geheel, en in dit verband ook de Koninklijke Landmacht, zouden echter ten zeerste ermee zijn gebaat.

2. Contactverbetering

Door betere, inniger contacten te leggen met de burgermaatschappij, worden wederzijds begrip en wederzijdse waardering gekweekt. Middelen tot contactverbetering zijn o.m.:

- op grote schaal zitting nemen door officieren en onderofficieren in gemeenteraden, schoolbesturen en verenigingen van allerlei aard;
- entameren van lidmaatschappen van sociëteiten, loges, rotaryclubs, lionclubs e.d.;
- introductie van gemeentelijke notabelen en vertegenwoordigers uit het bedrijfsleven op militaire borrels en feesten, parades, beëdigingen enz.;
- deelneming in sportcompetities, aan wandelmarsen, toernooien e.d.;
- ter beschikking stellen van militaire gebou-

wen, installaties en terreinen (sportzalen, sportvelden, kantines, badhuizen), alsmede van personeel bij bepaalde sportiviteiten als rally's toernooien enz.;

— gemeenschappelijke colleges van cadetten met studenten van andere universiteiten en excursies en toernooien over en weer;

— verzorgen van kijkdagen in de kazerne voor scholen, verenigingen, omliggende gemeenten, vergezeld gaande van demonstraties in de geest van „dit is uw leger”;

— onderhouden van contact met reservisten door toezending van bepaalde tijdschriften en het organiseren van reünies;

— het voorkómen van het bouwen van complete militaire wijken. Het verspreiden van militaire gezinnen over niet-militaire wijken voorkomt dat de militaire gemeenschap zich isoleert.

Slotopmerking

In dit tweede artikel is doelbewust de nadruk gelegd op een aantal aspecten van de voorlichting. Met opzet is dit onderwerp wat „uitgesponnen” om nu eens wat gedachten te uiten die in een wat breder vlak liggen dan doorgaans bij dit onderwerp gebruikelijk is. Wanneer hierbij mogelijk de gedachte aan een propageren van „volksindoctrinatie” is gewekt, wil schrijver dezes uitdrukkelijk stellen, dat dit *geenszins de bedoeling* is geweest.

In het derde en laatste artikel zal op de meer concrete maatregelen ter verbetering van het wervingsklimaat worden ingegaan. Hierbij zal tevens de wervingsmethodiek worden belicht.

Aan het einde van dat artikel zal dan een aantal slotconclusies worden getrokken.

(Slot volgt)



Nieuwe uitgave

Mensch und Menschmaschine, door N. Wiener, 211 blz. Uitg.: Athenäum Verlag GmbH, Frankfurt/Main, 1964. Prijs: DM 10,80.

Dit boek is de Duitse vertaling van het bekende „The human use of human beings (cybernetics and society)” dat reeds in 1949 voor de eerste maal in Amerika werd uitgegeven.

Norbert Wiener, die wel de „vader van de cybernetica” (de leer van de regeltechniek) wordt genoemd, was één der eersten die het belang en de invloed zag van de regeltechniek op de wetenschap en het leven van de mens en daarvan in een boek een filosofische beschouwing gaf.

De grondgedachte van het boek is, dat gemeenschappen van wezens slechts door bestudering van de functie van de berichtgeving, de wijze van berichtgeving en de mogelijkheden van berichtoverdracht daarin kunnen worden begrepen en dat berichten van mens naar machine, van machine naar mens en van machine naar machine in toekomstige ontwikkelingen van berichtgeving en berichtoverdracht een steeds grotere rol zullen gaan spelen en dus ook de samenleving zullen veranderen.

Schr. behandelt de rol die het bericht of signaal speelt in de menselijke handelingen en gedragingen vergeleken bij de dieren, individueel en in een gemeenschapsleven. Hij stelt vast hoe groot de afhankelijkheid van de mens is van zijn „leerproces”, gaat uitvoerig in op de fenomenen „spraak” en „taal” in de communicatie en komt tot de uitspraak dat zij niet buiten de toepassingsmogelijkheden van technische vindingen liggen.

Bij de grote vooruitgang in de communicatiemidde-

len en -methoden werpt schr. vragen op t.a.v. de geestelijke eigendom, de invloed van macht, de toepassing van het recht en de geheimhouding m.b.t. grote uitvindingen of wetenschappelijke vorderingen. Zo groot zijn de natuurwetenschappelijke en technische vorderingen dat de vraag zich opdringt of de geestelijke ontwikkeling van de mensen hiermee wel gelijke tred heeft gehouden, speciaal van machthebbers die de beschikking erover krijgen. Hierbij geeft schr. een beschouwing in hoeverre de vormingsmogelijkheden voor de mens wel zijn aangepast om dit te bereiken.

Werden tijdens de eerste industriële revolutie bij de invoering van de machine als vervanger van de spierarbeid reeds grote moeilijkheden ondervonden, zeker zullen thans, in wat wordt genoemd het begin van de tweede industriële revolutie, nu de machine de mens als wezen dreigt te gaan vervangen, de communicatieve eigenschappen van de mens en de machine botsen. Het probleem: „Wird der Mensch künftig Mensch sein, oder Menschenmaschine, Herr über das, was er schuf, oder nur ein Element in einem gewaltigen Mechanismus, den Rechen- und Regelanlage steuern” kan de huidige generatie niet onverschillig laten.

Hoewel er, sinds dit boek werd geschreven, grote voortgang werd gemaakt op het gebied van de regeltechniek en de automatisering, en veel literatuur hierover het licht zag, blijft het, in het bijzonder door zijn filosofische beschouwingen een belangrijke bijdrage tot de begripsvorming van het probleem. Vooral nu nog steeds de automatisering en de daarmee verbonden problemen sterk actueel zijn is het bijzonder nuttig de visie van de schrijver te lezen.

Het boek wordt dan ook zeer in de aandacht aanbevolen.

T. Z.

Weg!... uit de impasse*

door M. B. BLOCH, Luitenant-Kolonel arts

De beoordeling is zo oud als het mensen- en dierenrijk. De eerste beoordelaars hadden het gemakkelijk; er was maar één vraag te beantwoorden: „Kan ik hem opeten of moet ik met hem aanpappen?” (m.a.w.: is hij zwakker of sterker dan ik?). Steeds vond de beoordeling plaats naar eigen maatstaf. (Met een moderner woord noemt men dit „subjectief”, maar aan de zaak verandert dit niets!)

Al sedert de oudheid matigt de mens zich het recht aan, een oordeel te hebben (en meestal ook uit te spreken) over bazen, andermans/-vrouws echtgenoten, collega's, de regering, enz., om van individueler zaken als meisjes, resp. jongens, en hun kleding, haardracht, moed, figuur, kracht, slimheid, jeugd, uiterlijk, innerlijk, enz. maar niet eens te spreken.

Vervelend werd het pas, toen men, in de loop der tijden, dit oordeel ging gebruiken om de juiste man in het produktieproces op de juiste plaats te krijgen! Met andere woorden, er was niets aan de hand, zo lang men zijn persoonlijke mening slechts ten eigen bate benutte: „Een slechte timmerman”, „Een slechte huisbaas”... Was hier inderdaad niets aan de hand? Natuurlijk wél, want hier komt al een bijzonder belangrijk verschijnsel naar voren: hetzelfde woord kan bij eenzelfde beoordelaar twee (of meer) verschillende betekenissen hebben (zie het woordje „slechte”).

Hoe moeilijk moet het dan wel zijn voor een hogere instantie om de subjectieve beoordeling, gemaakt door X, te objectiveren ten opzichte van de even subjectieve beoordeling, geproduceerd door Y, en dit te meer, als men, zowel bij X als bij Y als bij de „hogere instantie” goeddeels te maken heeft met goedwillende amateurs, dilettanten, die in deze richting elke opleiding missen. (Het is in dit verband tekenend dat nog onlangs in vergaderingen van personeelsverenigingen is aangedrongen op deskundig opgeleid personeel ten behoeve van het personeelsbeleid.¹) Nu kan men de beoordelaars natuurlijk op verschillende wijzen helpen, bijvoorbeeld, door, zo-

als in het huidige beoordelingsformulier, vakjes aan te bieden met een scherp omschreven tekst daarboven; men kan voorts punten tot correlatie brengen, zoals vak 53 en 62 op de linker binnenzijde van het beoordelingsformulier (afb. 1), men kan stellen, dat elke beoordeling met veel kruisjes links van vak 03, 14, 25, 36, 47 en 58 een veroordeling inhoudt van de vorige beoordelaar (want de beoordeelde is pertinent ongeschikt voor de functie, waarop hij nu is beoordeeld), maar dit alles neemt niet weg dat, met de resterende 6 × 7 vakjes, het huidige beoordelingsformulier maar een moeilijk geheel vormt, en — wat mij belangrijker dunkt — een *onnodig* moeilijk geheel.

Steun voor deze boude uitspraak vind ik o.a. in het feit, dat de „Voorlopige Uitgave Beoordelingsvoorschrift Officieren Landmacht” van 1961, die het in uitgebreidheid ruimschoots kon opnemen tegen het oude VBO, gezien het aantal toelichtende brieven (later gebundeld in de „Handleiding” (naar de toestand van 31 oktober 1964)) kennelijk nog niet duidelijk genoeg was. Bedoelde Handleiding was zeker niet alleen noodzakelijk in verband met verkeerde interpretaties van het voorlopige voorschrift, maar wat bv. te denken van de brief van de BLS van 8 mei 1964: zijne Excellentie vond het op dat ogenblik nodig, erop te wijzen, dat vak 38 uitsluitend was bedoeld voor de Chef van de Beoordelaar en niet voor hogere beoordelaars!

Ik meen dan ook uitdrukkelijk te mogen stellen: het beoordelingsformulier is te moeilijk. Daarvoor zijn m.i. verschillende oorzaken aan te wijzen.

1. In een poging het beoordelingsformulier te maken tot een bron van *alle* wetenswaardigheden werden twee essentiële vragen uit het oog verloren:

a. waar benut ik de specifieke (karakter)eigenschappen van betrokkene het beste?
b. komt betrokkene in aanmerking voor bevordering?

2. In het kader van de eerstbedoelde poging heeft men getracht zoveel kwaliteiten in de verschillende vakjes samen te persen, dat er uiteindelijk eigenschappen zijn gecombineerd, die geen verband met elkaar hebben.

* Elke overeenkomst met personen en/of situaties berust op toeval, behalve indien de desbetreffende ervaring is beschreven in de eerste persoon.

¹ Zie ook: Handelsblad, 25 juni 1965, blz. 3.

17 LEIDINGGEVENDE CAPACITEITEN (beschouw zijn bevelvoering en gezagshandhaving)										kwalificatie		
Zijn orders worden slecht uitgevoerd	Het kost hem moeite zich tot gelding te brengen	Kan onder normale omstandigheden gemakkelijk zijn gezag uitoefenen	Weet zijn gezag te doen gelden ook wanneer de omstandigheden zulks bemoeilijken	Een dominerende persoonlijkheid die zonder enige moeite zijn gezag handhaaft							oordeel	indruk
01	02	03	04	05	06	07	08	09	10	11		
Bijzonderheden												

18 TAAKOPVATTING (beschouw zijn verantwoordelijkheidsbesef en zijn bezieling)										kwalificatie		
Is laks; toont weinig animo voor de dienst	Moet soms worden aangespoord tot betere prestaties	Verricht zijn dienst met animo en plichtsbesef	Men kan zich onder alle omstandigheden op hem verlaten	Bezielt zijn omgeving door zijn uitzonderlijk hoog plichtsgevoel							oordeel	indruk
12	13	14	15	16	17	18	19	20	21	22		
Bijzonderheden												

19 KENNIS (beschouw zijn kennis nodig voor de uitoefening van zijn functie)										kwalificatie		
Schiet soms opvallend tekort in kennis	Vertoont geen ernstige tekortkomingen, doch dient zijn kennis te verdiepen	Is voldoende op de hoogte om zijn taak naar behoren te kunnen volbrengen	Bezit een uitgebreide kennis van alles wat met zijn functie samenhangt	Geldt als expert door zijn uitzonderlijk brede en gedegen vakkennis							oordeel	indruk
23	24	25	26	27	28	29	30	31	32	33		
Bijzonderheden												

20 BESLUITVAARDIGHEID (beschouw zijn bekwaamheid een situatie te overzien en zijn vermogen logisch te denken en te handelen)										kwalificatie		
Heeft weinig inzicht; is besluiteloos	Komt moeilijk tot conclusies, die bovendien niet altijd houdbaar of uitvoerbaar blijken	Heeft doorgaans een gezond oordeel en neemt dan behoorlijk doordachte beslissingen, zij het niet altijd even vlot	Neemt vlot beslissingen die van helder inzicht getuigen	Vormt zich opvallend snel een gedegen inzicht; doorziet komende ontwikkelingen en weet daarnaar te handelen							oordeel	indruk
34	35	36	37	38	39	40	41	42	43	44		
Bijzonderheden												

21 SAMENWERKING (beschouw zijn vermogen om tezamen met anderen - d.w.z. meerderen, gelijken en lageren in rang - in goede harmonie zijn taak te verrichten)										kwalificatie		
Veroorzaaktrijving	Is niet van nature tot samenwerking geneigd; zoekt die alleen bij noodzaak	Verricht zijn dienst meestal in goede harmonie met anderen	Weet steeds met iedereen een goede samenwerking te bereiken	Bevordert actief een harmonische samenwerking							oordeel	indruk
45	46	47	48	49	50	51	52	53	54	55		
Bijzonderheden												

22 MENSELIJKE VERHOUDINGEN (beschouw zijn instelling ten opzichte van de mens in zijn omgeving)										kwalificatie		
Heeft weinig belangstelling en begrip voor zijn medemensen	Kan zich slechts met moeite in de persoonlijke gesteldheid van anderen inleven	Ziet het belang van goede menselijke verhoudingen en weet daarnaar te handelen	Streeft actief naar het vormen van goede persoonlijke betrekkingen	Schept op natuurlijke wijze een sfeer van onderling begrip en medeleven							oordeel	indruk
56	57	58	59	60	61	62	63	64	65	66		
Bijzonderheden												

Afb. 1

Bovendien zien wij dan als gevolg van de huidige opbouw van het beoordelingsformulier nog andere wonderlijke feiten. Zo luidt de tekst van vak 40: „Neemt vlot beslissingen, die van helder inzicht getuigen”. Van het volgende vakje luidt de tekst „Vormt zich opvallend snel een gedegen inzicht; doorziet komende ontwikkelingen en weet daarnaar te handelen”. Nu is „Neemt vlot . . .” enz. volgens normaal Nederlands de vergrotende, zo niet de overtreffende trap van „. . . doorziet komende ontwikkelingen . . .” enz. „Vormt zich opvallend snel een gedegen inzicht” was dus nodig, om vak 42 een hogere waarde te kunnen toekennen dan 40; anderzijds maakt de punt-komma duidelijk, dat het hier twee onafhankelijke eigenschappen betreft. De situatie op zichzelf maakt het vrijwel onmogelijk, vakje 41 aan te kruisen zonder een nadere toelichting.

Punt 36 toont een dergelijke combinatie: „Betrokkene komt moeilijk tot conclusies”; „Zijn conclusies zijn niet altijd houdbaar”; „Zijn conclusies zijn niet altijd uitvoerbaar”. Wij hebben hier te doen met drie totaal verschillende feiten, waarbij ik dan nog in het midden wil laten of een conclusie, een gevolgtrekking dus, iets uitvoerbaars is. Een conclusie leidt ten hoogste tot een bepaalde uitvoering. Maar, afgezien van deze „Schönheitsfehler”, moet worden opgemerkt, dat ook de scherpste denker wel vaak de ervaring zal opdoen, dat zijn gevolgtrekkingen onafwendbaar leiden tot een onuitvoerbaar project, hetzij omdat geld of personeel ontbreken, hetzij omdat de uitvoering niet past in het kader van de ontwikkelingsplannen. Het derde punt behoort dus niet onder 36, tenzij men „niet altijd” vervangt door „bijna nooit”.

Bezieet men de kennisgevinglijn, zoals die o.a. in het VOKL-orgaan is verschenen (feb. 1964), dan ontdekt men nog meer vreemde zaken. Zo staat onder „Taakopvatting” de omschrijving „Doet zijn werk met animo en plichtsbesef” (pt 16). De genoemde kennisgevinglijn loopt midden door dit punt 16, m.a.w. dit punt ligt midden op de grens. De uiteenzetting van het ministerie luidt, dat dit toch wel het minste is, wat men van een officier mag verwachten. Dit is natuurlijk juist, maar niet minder juist is het, dat deze eigenschappen bij normaal Nederlands taalgebruik een uitgesproken positief karakter dragen en dat elke ondernemer, die dit ten aanzien van zijn personeel kan constateren, de handen, zeker onder de huidige tijdsomstandigheden, stijf zal dichtknijpen. De lijn moet dan ook links van dit punt lopen. (Juist bij dit punt zou

een negatieve beoordeling de meerdere/beoordelaar ertoe moeten brengen, eens na te gaan, of betrokkene soms moeilijkheden heeft, hetzij in de privésector (huwelijk, financiën, ziekte), dan wel in het (een veel ge(mis)bruikt woord) leefklimaat (iets, waar velen over spreken, maar weinigen iets aan doen!).

Tenslotte: natuurlijk zijn er subtiele verschillen tussen 21, Samenwerking, en 22, Menselijke verhoudingen, maar wettigt dit nu de noodzaak om aan het menselijke aspect van de beoordeelde maar liefst 19 punten te wijden, waarbij dan nog vier regels „bijzonderheden” ter beschikking staan, om de beoordeling te „amenderen”?

Die „Bijzonderheden” vormen op zichzelf een opvallend aspect. Bedoeld om de aangekruiste beoordeling te verduidelijken (dan wel af te zwakken!), mogen de regels ook worden gebruikt om, na doorhaling van het woord „Bijzonderheden”, de betrokkene door middel van tekst te omschrijven, indien men er met de ter beschikking staande vakjes niet uit komt. Het is begrijpelijk, dat het gebruik van deze regels op deze wijze een bezwaar oplevert voor de hogere, coördinerende/bewakende instanties. Men mist dan de „lijn”, die immers als een sjabloon op het beoordelingsformulier kan worden neergelegd. Dat neemt niet weg, dat men in het algemeen een subjectief eerlijker beeld van de beoordeelde kan geven door middel van eigen tekst dan met behulp van de voorgedrukte, gecomprimeerde, gecombineerde karaktereigenschappen.

Wil men echter een zekere mate van personeelsbeleid kunnen voeren, dan is een bepaalde manier van vergelijking — of dit nu een kennisgevinglijn of iets anders is — noodzakelijk.

Wat dan? Dit artikel was nog maar in losse aantekeningen geconcipieerd, toen Lt.-Kol. Laurens in het februari-nummer van het VOKL-orgaan 1965 onder de titel „De officiersbeoordeling en het LF 15070” het huidige beoordelingsformulier en daarmee het huidige beoordelingssysteem aanviel. Mijn eerste indruk was, dat hij daarmee dit artikel overbodig maakte. Bij een nadere beschouwing bleek dit niet juist te zijn. Integendeel: Laurens' betoog was niet alleen geschapen om het mijne te ondersteunen, zijn artikel bood mij zelfs een formele basis om op voort te borduren.

Laurens ging uit van de Gevechtshandleiding (VS 2-1386, hfdst I, afd B, pt 6). Hij citeerde:

Het gevecht eist van commandanten in alle rangen

- wilskracht
- doorzettingsvermogen
- initiatief
- beweeglijkheid van geest
- besluitvaardigheid
- dadendrang
- bereidheid, verantwoordelijkheid te dragen

Deze eigenschappen behoren, zoals Overste Laurens terecht stelt, de basis te vormen voor het beoordelingsformulier.

Laten wij deze eigenschappen eens bezien.

Bereidheid, verantwoordelijkheid te dragen

Deze eigenschap heeft alleen zin, indien tevens wordt beoordeeld het

Verantwoordelijkheidsbesef

Dit impliceert — en wij zullen dit alles hieronder nog adstrueren — dat dit twee essentiële eigenschappen zijn, die in de beoordeling thuishoren. De overige bovengenoemde eigenschappen hangen alle samen, want: zonder wilskracht geen doorzettingsvermogen en/of dadendrang, zonder beweeglijkheid van geest geen initiatief, dat zonder doorzettingsvermogen en dadendrang weer zonder effect blijft. Besluitvaardigheid en dadendrang tenslotte voeren zonder initiatief tot een steriele uitvoerdersmentaliteit.

Ik meen, dat uiteindelijk de beste combinatie wordt verkregen door aan de twee bovengenoemde eigenschappen toe te voegen:

- Initiatief
- Doorzettingsvermogen
- Gezagshandhaving en
- Intermenselijk contact (moderner gezegd: communicatie).

Ik meen voorts, terugkomende op de voorheen aangeduide moeilijkheid, dat deze zes essentiële eigenschappen moeten worden beoordeeld met onvoldoende, voldoende of goed. Deze zes eigenschappen moeten primair bepalen hoe en waar beoordeelde het beste kan worden ingezet.

Daarmee bedoel ik het volgende. Diegene, die de bereidheid, de moed, mist om verantwoordelijkheid te nemen, is ongeschikt voor een zelfstandig commando. Dit „gebrek” maakt hem niet ongeschikt voor een functie als stafofficier. Hij kan daar zelfs de beste zijn. (Men denke aan het gezegde „Een goed Chef Staf, een slecht commandant”).

Ook de man, die onvoldoende verantwoordelijkheidsbesef heeft, is ongeschikt voor een zelfstandig commando. Ook in een staf is hij echter on-

geschikt, tenzij in een ondergeschikte functie, want als hoofd van een sectie zal hij, door zijn gebrek aan verantwoordelijkheidsbesef, ertoe kunnen komen, zijn chef adviezen te geven, waarvan later (te laat!) blijkt dat ze, bv. t.a.v. de logistieke steun, niet kunnen worden gehonoreerd.

Om niet al te veel ruimte op te eisen, zal ik deze analyse niet verder doorvoeren, maar het is duidelijk, dat men op deze wijze vrij eenvoudig kan bepalen voor welke functie iemand niet/wel bijzonder geschikt is. Een functie-analyse anderszits maakt het (theoretisch gezien althans) wel zeer eenvoudig, om de juiste man op de juiste plaats te krijgen.

In principe moet m.i. aan de hand van bovengenoemde eigenschappen eveneens worden bepaald, of de beoordeelde, voor zover hij tenminste aan de beurt is, voor bevordering in aanmerking komt.

Het is duidelijk, dat, zowel uit een oogpunt van keuzebevordering, voorbereiding voor hogere functies, maar ook ten behoeve van een meer gedifferentieerde keuze ten aanzien van plaatsing in bepaalde functies, over meer gegevens moet worden beschikt. Hiertoe kan men gebruik maken van, wat ik zou willen noemen, enkelvoudige secundaire eigenschappen, bv.:

- | | |
|---|------------------------|
| Administratieve aanleg | Gevolgde cursussen |
| Instructieve aanleg | Hantering waarderings- |
| Aanpassingsvermogen | systeem |
| Studiezin | Uiterlijk voorkomen |
| (beter: Vermogen zich kennis te verschaffen!) | |
| Houding en gedrag als officier | |
| (Burgerberoep) | |

Ook deze eigenschappen moeten uitsluitend worden beoordeeld met onvoldoende, voldoende of goed.

Ten overvloede: het moet de lezer uit het bovenstaande duidelijk zijn, dat bij een dergelijke beoordelingsvorm voor de open regels ten behoeve van de „Bijzonderheden” geen plaats is. Toelichting moet echter mogelijk blijven en is zelfs in mijn conceptie veelal noodzakelijk, ten eerste om de 5% uitschieters, negatief dan wel positief, eruit te kunnen lichten, maar eveneens om een voldoende of onvoldoende nader te kunnen toelichten.

Voor punt 31 (blz. 3 van het formulier) is in dit bestek dus veel meer ruimte nodig; om de gedachten te bepalen, tenminste een halve bladzijde.

Ik meen in het kader van deze beschouwing nog twee punten te moeten aanstippen.

Ten aanzien van punt 42 (achterzijde formulier) moet worden bepaald, dat voor officieren met meer dan 7 dienstjaren hogere functionarissen tot en met de betrokken wapeninspecteur niet mogen volstaan met een visumstempel + paraaf. In dat geval mag n.l. m.i. worden aangenomen, dat zowel beoordeelde als beoordelaar en chef van de beoordelaar tot op inspecteursniveau als regel voldoende bekend zijn, om een zinnig commentaar mogelijk (en gewenst) te maken.

Het tweede en laatste punt betreft het beoordelingsgesprek. Op een andere plaats (VOKL-orgaan, nov. 1964) heb ik al gesteld, waarom ik voorstander ben van een tussentijdse, schriftelijke, momentopname. Naarmate mijn praktijkervaring toeneemt (gesprekken met beoordeelaars en beoordeelde), raak ik steeds meer ervan overtuigd, dat het beoordelingsgesprek een eindeloze twistbron zal blijken te zijn, en zulks te meer, indien de beoordeelde, in strijd met de verwachting van de beoordelaar, een kennisgeving krijgt. Dit is volkomen menselijk en dus begrijpelijk. Ten eerste is de beoordelaar geneigd, de onaangename punten op de prettigste wijze voor te dragen. De beoordeelde, die toch al in een zekere spanning verkeert, heeft de, in dezelfde richting werkende, neiging, om alle gunstige opmerkingen, die hij hoort, als het ware met volle teugen in te ademen, en de minder prettige (die dan nog zo vriendelijk mogelijk te berde worden gebracht) met een begrijpende glimlach naast zich neer te leggen, in het gunstigste geval dan nog met in zijn achterhoofd de gedachte: „Daar moet ik toch eens wat meer op letten!” Heeft de beoordelaar dan nog ongelukkigerwijze geen enkel ogenblik de gedachte in zich voelen opkomen, dat er mogelijk voor de beoordeelde een kennisgeving aan vastzit, dan zal hij helemaal de neiging hebben, om het minder plezierige punt in het onderhoud zo weinig mogelijk te beklemtonen. Komt vervolgens, in het laatste geval dus nog volkomen onverwachts, een kennisgeving binnenrollen, dan ontstaat een bijzonder vervelende situatie: de beoordeelde twijfelt of hij met de beoordelaar moet gaan praten en hij twijfelt of hij in beklag zal gaan. Dit laatste doet hij bij nader inzien zeker, want hij

kan niet beoordelen of de kennisgeving slechts een „tip” ter lering betreft, of dat de gesignaleerde feilen een (tijdelijke) stop in zijn promotie zullen betekenen. Hij gaat dus, min of meer onder het motto „Nee heb ik en ja kan ik krijgen”, in beklag.

Ten aanzien van een gesprek met zijn beoordelaar zal de beslissing wel sterk afhankelijk zijn van de voor de beoordeling bestaande onderlinge verhouding. Persoonlijk ben ik van mening, dat de verhouding zuiverder blijft, indien een dergelijk gesprek achterwege blijft. De beoordelaar zou er immers een poging in kunnen zien, hem ertoe te bewegen, voor de commissie bezwaarschriften zijn mening te wijzigen! Wél ben ik van mening, dat het aanbeveling verdient, dat de beoordeelde, na behandeling van de zaak voor de bezwaarschriftencommissie, contact zoekt met zijn (vroegere) beoordelaar. Een eventueel vertroebelde persoonlijke verhouding kan n.l. m.i. altijd het beste in een openhartig gesprek weer recht worden getrokken.

Dit alles geldt natuurlijk mutatis mutandis eveneens voor de chef van de beoordelaar, voor zover hij de beoordeling in ongunstige zin mocht hebben gewijzigd. Dat deze, gezien in de huidige omstandigheden, nog steeds niet verplicht is bij wijziging van de beoordeling in ongunstige zin, dit in een beoordelingsgesprek tot uiting te brengen, maakt de situatie zowel voor de beoordeelde als voor de beoordelaar bij het verschijnen van een kennisgeving slechts nóg onaangename.

Al deze problemen blijven achterwege, als — evenals vroeger — de beoordeling weer aan de beoordeelde ter inzage wordt aangeboden, waarbij zowel voor een directe aanbieding als voor een aanbieding na de passage langs de hiërarchieke weg argumenten pro en contra zijn te vinden. De mogelijkheid van wijziging van de beoordeling door de chef van de beoordelaar en hogere functionarissen vormt een sterk argument voor de aanbieding ná de passage.

Ik ben mij ervan bewust, het probleem niet uitputtend te hebben behandeld. Ik meen echter in het bovenstaande een nieuwe weg te hebben aangegeven, een weg, die, mogelijk wat minder perfectionistisch, maar praktischer en misschien zelfs beter, tot het beoogde doel leidt.



Biologische oorlog

door dr. H. C. BARTLEMA¹

1. De „threat”

(Vervolg van blz. 481)

De bruikbaarheid van ziekteverwekkers als B-agentia

Wij zullen in dit hoofdstuk wat dieper ingaan op de eigenschappen van pathogene micro-organismen die hun bruikbaarheid als B-wapen bepalen. Indien er al ziekteverwekkers zouden voorkomen die hiervoor alle voorwaarden bezitten, dan is hun aantal toch wel erg klein. Wij mogen echter de mogelijkheid niet over het hoofd zien dat langs kunstmatige weg mutanten kunnen worden verkregen.

Aëroge smetkracht

Het vermogen van de parasiet om de gastheer via de ademhalingsorganen te infecteren is van veel betekenis voor zijn toepassing als B-wapen. Het is gemakkelijk in te zien dat deze besmettingsweg veel moeilijker valt uit te schakelen door de gebruikelijke hygiënische maatregelen dan andere besmettingswegen zoals water, voedingsmiddelen, besmette materialen en ongedierte. Bovendien kunnen voor dit doel lanceeringstechnieken worden toegepast die een geconcentreerde besmetting van een groot doelgebied mogelijk maken, nl. door het verspreiden van kunstmatige nevels (aërosolen) van smetstof.

Een groot aantal ziekteverwekkers bezit de eigenschap van aëroge infectiviteit. Hierbij zijn er veel, waarmee een *natuurlijke* besmetting als regel op andere wijze tot stand komt. Als typisch voorbeeld werd in het voorafgaande artikel reeds het virus van gele koorts genoemd. Andere voorbeelden zijn de verwekkers van vlektyfus en daarmee verwante ziekten, die tot de groep van de *rickettsiën* behoren, en voorts een aantal virussoorten die ziekte van het centrale zenuwstelsel (encefalitis) veroorzaken. Het normale epidemiologische gedrag van deze agentia is gekenmerkt door het optreden van tussengastheren (*vectoren*), nl. bloedzuigende artropoden zoals muggen, vlooien, luizen, mijten en teken. Als deze zich op

de mens voeden kunnen zij de smetstof overbrengen. De mogelijkheden van artificiële aëroge besmetting kunnen in het dierexperiment worden bestudeerd.

Infectiviteit en virulentie

Het spreekt vanzelf dat dit uiterst belangrijke criteria zijn. Onder infectiviteit verstaat men het vermogen van de parasiet om het organisme van de gastheer binnen te dringen; onder virulentie het vermogen zich hierin te vermeerderen en daarbij ziekte te veroorzaken. Een scherpe scheiding bij het hanteren van deze begrippen is eigenlijk niet goed mogelijk. Men probeert wel aan beide gelijktijdig uitdrukking te geven met de term „minimale infecterende dosis” (M.I.D.), dit is dus de kleinste hoeveelheid smetstof die de gastheer kan infecteren, zodanig dat er ziekte op volgt. Het zal duidelijk zijn dat dit een experimenteel begrip is en dat de grootte en het belang van de minimale infecterende dosis afhangen van de proefomstandigheden. Men kan proberen de M.I.D. van verschillende pathogene agentia voor de mens schattenderwijze te benaderen. Extrapolatie van gegevens uit het dierexperiment kan hierbij nuttig zijn, maar óók misleidend, omdat de gevoeligheid van de ene gastheersoort voor een bepaalde ziekteverwekker vaak belangrijk verschilt van die van de andere.

Soms komt een incidentele besmetting van een mens, bv. in het laboratorium, tot stand onder omstandigheden die het mogelijk maken de infecterende dosis naderhand ongeveer te reconstrueren. Een voorbeeld hiervan is de waarneming dat één muggebeet voldoende is om een M.I.D. van enkele zeer virulente virussoorten in de mens te „enten”. Ook hebben sommige ziekteverwekkers zich bij het laboratoriumonderzoek uiterst gevaarlijk getoond doordat onderzoekers zich hiermee langs aëroge weg infecteerden en ziek werden. Daar men bij dit werk uiteraard veiligheidsmaatregelen in acht neemt, wijzen deze infecties erop dat de „respiratoire M.I.D.” van de betrokken agentia wel zeer gering moet zijn.

¹ Medisch Biologisch Laboratorium van de Rijksverdedigingsorganisatie TNO, Rijswijk (ZH).

De verwekkers van „kwade droes” (malleus), tularemie, brucellose, Q-koorts en Venezolaanse equine encefalitis mogen in dit verband worden genoemd.

Van sommige agentia heeft men in proeven op vrijwilligers nauwkeuriger gegevens verkregen over de artificiële M.I.D. voor mensen. Naar de aard van de parasieten paste men hierbij verschillende wijzen van besmetting toe; zo werd een „respiratoire M.I.D.” vastgesteld voor Q-koorts en voor tularemie. Voor laatstgenoemde ziekte bleek deze dosis niet meer dan 20 tot 50 bacteriën te bedragen! Het is nuttig ons even te realiseren dat, uitgedrukt als gewichtshoeveelheid, een minimale effectieve dosis van deze en andere smetstoffen tenminste een factor 1000 (vaak véél meer) lager ligt dan die van de sterkste vergiften, zoals het botulinus-toxine.

Retroactiviteit

Een hoge mate van retroactiviteit zou de uitwerking van een B-wapen kunnen vergroten, maar het kan voor een agressor een nadeel, of zelfs een gevaar, betekenen, wanneer deze uitwerking zich door het uitbreken van epidemieën tot ver buiten het doelgebied zou uitbreiden. Pestbacillen bv. zullen als B-wapen tegen een niet-geïmmuniseerde bevolking retroactief zijn: zij veroorzaken bij aërogene besmetting de zo gevreesde longpest, die hevig besmettelijk is, zodat een epidemie kan uitbreken. Tularemiebacillen, waarvan de aërogene infectiviteit voor de mens bijzonder groot is, zijn daarentegen als B-wapen niet retroactief omdat de besmettelijkheid van tularemie gering is. Het zijn vooral de agentia die een zeer grote, liefst aërogene, infectiviteit vertonen, maar een weinig of niet besmettelijke ziekte veroorzaken, die als belangrijke potentiële B-wapens worden beschouwd.

Stabiliteit

Aan de overleving van biologische agentia bij disseminatie in aërosolen of na afzetting op oppervlakken wordt veel studie gewijd. Licht, temperatuur en vochtigheidsgraad van de lucht zijn de factoren die daarop grote invloed hebben. Het gaat hierbij niet om de overleving alleen, maar vooral ook om het behoud van infectiviteit en ziek makend vermogen. Deze vermogens gaan in de aërosoltoestand vaak snel achteruit, zonder dat de afsterving daarmee gelijke tred behoeft te houden. Uit aërosolen opgevangen, nog levende, ziekteverwekkers kunnen daardoor tijdelijk min-

der virulent zijn; zij herkrijgen hun volle virulentie weer bij voortkweken. Men probeert de afsterving en het virulentieverlies tegen te gaan door wijzigingen in de samenstelling van het voedingsmedium waarin de agentia worden gekweekt en van het suspensiemedium waaruit de aërosolen worden gegenereerd.

Voorbeelden van aërosol-stabiele organismen zijn de verwekkers van Q-koorts en vlektyfus, en in het bijzonder de sporen van miltvuurbacteriën. Het virus van de psittacose (papegaaiziekte) is een smetstof die in droge toestand op oppervlakken zeer lang overleeft, zodat een hiermee besmet gebied lange tijd gevaar blijft opleveren voor aërogene infectie als besmetstof opnieuw opdwarrelt. (Dit is dus ook een vorm van retroactiviteit.)

Mogelijkheid van produktie en opslag

In het voorgaande artikel werd reeds gezegd dat de verbeterde microbiologische technieken het mogelijk hebben gemaakt op grote schaal micro-organismen te produceren en te conserveren met behoud van de vereiste eigenschappen. Er bestond hieraan grote behoefte, omdat voor het bereiden van bacteriële produkten (o.a. antibiotica) en van vaccins de produktie van zeer grote hoeveelheden micro-organismen noodzakelijk is en omdat men vaccins die uit levende, verzwakte ziekteverwekkers bestaan toch enige tijd moet kunnen bewaren zonder dat zij hun werkzaamheid verliezen. Het toepassen van de zg. continue cultures voor de produktie van bacteriën en van de vriesdroogtechniek voor de conservering van levende micro-organismen betekent een belangrijke vooruitgang. Er wordt veel onderzoek verricht om de opbrengst van cultures en de houdbaarheid van de bereidingen nog te kunnen verbeteren. De technische problemen bij het produceren van virussoorten op grote schaal zijn vaak niet eenvoudig op te lossen, omdat virussen zich alleen kunnen vermeerderen in levende gastheercellen. Hiermee zijn dus grote aantallen dieren of embryo's bevattende eieren gemoeid of, als het virus in weefselcultures wordt geproduceerd, grote hoeveelheden tamelijk kostbare voedingsmedia.

Al deze technieken kunnen natuurlijk ook, in beveiligde opstellingen, worden toegepast voor de bereiding en opslag van mogelijke B-wapens.

Gevoeligheid voor antibiotica

Deze is vooral van betekenis wanneer de agressor

kan rekenen op een goed georganiseerde medische bescherming. In het algemeen gesproken beschikt men nog niet over bruikbare antibiotica ter bestrijding van virusinfecties, doch tegen bacteriële infecties staat een groot arsenaal van deze middelen ter beschikking en dit wordt nog steeds uitgebreid. Een pathogene bacteriesoort zal dus als potentieel B-wapen aan betekenis winnen, wanneer men hiervan een mutant kan verkrijgen die resistent is tegen verscheidene antibiotica (*multiple resistentie*). Wij zagen reeds dat het ontstaan van resistente mutanten in het laboratorium kunstmatig kan worden bevorderd.

Mogelijkheid van actieve immunisatie

Deze berust natuurlijk niet alleen op de eigenschappen van de ziekteverwekkers maar moet hier toch wel, als een uiterst belangrijk criterium voor hun bruikbaarheid als B-wapens, worden genoemd. Agentia die in een bepaald gebied *endemisch* voorkomen en die door hun grote infectiviteit bij de bevolking een hoge mate van *actief verworven immuniteit* doen ontstaan (hieronder verstaat men de immuniteit die na het doormaken van een infectieziekte korte of langere tijd bestaat), zullen als B-wapen tegen deze bevolking weinig effect hebben. Het is duidelijk dat bv. het mazelenvirus voor ons geen dreigend B-agens is. Maar ook ziekteverwekkers waartegen een groot deel van de bevolking een *kunstmatig verworven actieve immuniteit* bezit (zo noemt men de immuniteit die door vaccinatie wordt opgewekt) zijn als biologisch wapen voor een agressor minder interessant. De grote doeltreffendheid van de kunstmatige immunisatie tegen ziekten zoals difterie en tetanus en de algemeen verbreide toepassing hiervan maken dat deze ziekten niet als belangrijke potentiële B-wapens worden beschouwd.

Een agressor zal dus bij voorkeur gebruik willen maken van agentia waartegen een kunstmatige immunisatie van de bevolking in het doelgebied niet wordt verricht. Het meest zullen ziekteverwekkers in aanmerking komen die voor het betrokken gebied geheel exotisch zijn, of die daaruit in de loop der tijd zijn geëlimineerd door hygiënische maatregelen, zoals in onze samenleving het geval is met ziekten als cholera en pest.

Op de grote betekenis van de immunisatie voor de bescherming tegen B-wapens komen wij nog terug.

De disseminatie van B-wapens

Het is in de epidemiologie gebruikelijk, de infectieziekten in te delen naar de wijze waarop de besmetting van de *bron* (besmet mens of dier) wordt overgebracht op de gezonde *recipient*. Men kan nl. waarnemen dat de meeste ziekteverwekkers zijn aangepast aan een voor hen min of meer typische wijze van overdraging. Wij kunnen volgens dit principe vier belangrijke wijzen van besmetting onderscheiden, en wel:

- a. *door de lucht* (infectie via neus, keel en diepere luchtwegen);
- b. *door voedsel of drinkwater* (infectie via maag-darm);
- c. *door vectoren* (infectie via beet of steek van besmette vector);
- d. *door contact* (infectie via huid of slijmvlies).

De laatstgenoemde wijze van besmetting is wat vaag omschreven; het gaat vooral om infecties die alleen tot stand komen door direct contact of op korte afstand van de bron, omdat de verwekkers bij blootstelling aan de omgeving zeer snel te gronde gaan. Het is duidelijk dat deze wijze van besmetting voor het verspreiden van biologische wapens vrijwel buiten beschouwing kan blijven.

Er werd reeds opgemerkt dat voor dit doel de disseminatie via de lucht als belangrijkste mogelijkheid wordt beschouwd. Dit betekent echter niet dat de beide andere genoemde besmettingswijzen voor het lanceren van B-agentia niet in aanmerking zouden komen.

Disseminatie via voedsel of water

Men kan zich voorstellen dat een agressor die een verwekker van een „typische” darminfectie (tyfus, cholera, dysenterie) als B-wapen wil gebruiken, deze zal pogen te verspreiden door voedselvoorraden of drinkwaterreservoirs te besmetten. Ook de reeds eerder genoemde, voor „tactisch” gebruik geschikte, verwekkers van bacteriële voedselvergiftiging (Salmonellasoorten) kunnen langs deze weg worden verspreid. Er zijn ook bacteriesoorten die bij hun vermeerdering in levensmiddelen onder bepaalde omstandigheden vergiften, *toxines*, produceren die ernstige voedselvergiftigingen kunnen veroorzaken. Een door stafylokokken geproduceerd toxine kan na opneming reeds binnen enkele uren heftige maag-darmstoornissen teweegbrengen en zou daarom als „incapacitatie” agens voor tactische toepassing in aanmerking kunnen komen.

Zeer berucht is het toxine van de botulinusbacil, in het verleden nogal eens de oorzaak van vergiftiging door onvoldoende geconserveerd vlees of worst, meestal met dodelijke afloop. Daar men deze toxines uit de bacteriecultures kan afzonderen en zuiveren, kunnen zij, onafhankelijk van de bacteriën, als B-wapens worden gebruikt, waarvoor een opzettelijke besmetting van water of voedsel zich wel het beste lijkt te lenen. Het ligt voor de hand dat dit soort B-aanvallen gemakkelijk d.m.v. sabotage kan worden ondernomen. Daartegenover staat dat juist voedsel- en waterbesmettingen door hygiënische maatregelen effectief kunnen worden bestreden. Dit wordt geïllustreerd door het succesvol terugdringen uit onze samenleving van ziekten zoals tyfus en cholera met geen andere dan hygiënische maatregelen.

Disseminatie door middel van vectoren

Wij zagen al dat verscheidene verwekkers van „typische” vectorziekten ook langs aërogene weg infectieus kunnen zijn. Toch moet rekening worden gehouden met de mogelijkheid dat smetstoffen uit deze groep op een meer natuurgetrouwe wijze worden gelanceerd, nl. door middel van besmette vectoren. Deze wijze van lanceren heeft twee belangrijke voordelen. Ten eerste is de parasiet niet, zoals in een aërosol, onderhevig aan inactivering, maar wordt door de vector beschermd tot het moment van overdracht op de recipiënt. Ten tweede wordt het belangrijk fysische verdedigingsmiddel tegen aërosolen, het gasmasker, uitgeschakeld. Hiertegenover staat weer dat voor de afweer van vectoren ook doeltreffende middelen ten dienste staan.

Het moet technisch mogelijk worden geacht B-agentia te verspreiden door vectoren. Verschillende soorten hiervan, zoals luizen, vlooiën en muggen, kunnen op grote schaal worden gekweekt en men is erin geslaagd, vectoren te verkrijgen die tegen bepaalde insecticiden resistent zijn. Het infecteren van vectoren is mogelijk door deze zich te laten voeden op besmette dieren of op kunstmatige reservoirs met besmet mense- of dierebloed.

Geïnfecteerde vectoren zouden boven het doelgebied kunnen worden gelanceerd (bv. door containers af te werpen) of door saboteurs kunnen worden verspreid. In veldproeven met onbesmette insecten is aangetoond dat deze, ook als zij op enige afstand van een bewoonde plaats worden gelanceerd, zich daarover verspreiden en

agressief zijn t.o.v. de aanwezige personen. Het spreekt wel vanzelf dat, wanneer een B-aanval op deze wijze zou worden uitgevoerd, de klimaat- en seizoenomstandigheden en ook de levensgewoonten van de bewoners in het doelgebied een zeer grote invloed zouden hebben op zowel het directe effect als de mogelijke retroactiviteit (overleving van de vector). Dit geldt in het bijzonder wanneer uitheemse vectorsoorten zouden worden gelanceerd die zich in het doelgebied niet lang zouden kunnen handhaven.

Een bijzonder aspect van deze wijze van disseminatie is dat vectoren, hoewel zij over het algemeen voorkeur hebben voor een bepaalde gastheersoort, zich bij gebrek daaraan ook wel op andere soorten voeden. Er zouden dan ook *besmettingshaarden* onder huisdieren of in het wild levende diersoorten (met name knaagdieren) kunnen ontstaan waaruit, afhankelijk van de hygiënische bescherming, een zekere mate van retroactiviteit zou resulteren.

Aërogene disseminatie

Voor deze wijze van verspreiden kan men aërosolen produceren die het agens in partikeltjes van uiterst kleine afmetingen over grote afstanden kunnen meevoeren. Een beschouwing van fysische en klimatologische factoren die het gedrag van aërosolen bepalen valt buiten het kader van dit artikel. Er zijn echter nog enkele belangrijke aspecten die hier niet onbesproken mogen blijven.

Het is technisch mogelijk om d.m.v. aërosolen een agens in hoge concentratie over een groot doelgebied te verspreiden. Men hoeft hierbij niet alleen te denken aan *nevels*, dus „natte” aërosolen die uit waterige suspensies van het agens worden gegeneerd. Ook „droge” aërosolen van hoge dispersiegraad, waarbij het uitgangsmateriaal zich dus in vaste toestand bevindt, kunnen worden geproduceerd. Voor het verspreiden van B-agentia betekent dit een voordeel, omdat het verdampingsproces van de druppeltjes in een nat aërosol een nadelige invloed heeft op hun stabiliteit. Deze stabiliteit kwam in een vorig hoofdstuk al ter sprake.

Tegen het binnendringen van infectieuze partikels beschikt vooral het bovenste gedeelte van de ademhalingsorganen over doeltreffende afweermechanismen. De diepere luchtwegen en de longen vormen een veel gevoeliger gebied. De uitwerking van een infectieus aërosol wordt dan ook in hoge mate bepaald door de hoeveelheid par-

tikels die tot in de diepere luchtwegen penetreert en daar wordt afgezet. Uit vele onderzoeken werden aanwijzingen verkregen dat de retentie van aërosoldeeltjes in de longen van de mens de hoogste waarden bereikt in een deeltjesgroottegebied van 0,5 tot 3μ (1μ (micron) = 0,001 mm; de afmetingen van de meeste bacteriën liggen in deze orde van grootte, virussen vallen in een gebied van tien- tot honderdmaal kleinere afmetingen).

Voor het lanceren van infectieuze aërosolen kunnen wij in principe twee mogelijkheden onderscheiden:

a. d.m.v. projectielen die de smetstof op of boven het doel brengen en daar een aërosol produceren („on target”);

b. door rechtstreekse verneveling van de smetstof uit reservoirs aan boord van schepen, vlieg- of voertuigen die zich bewegen langs een lijn, bovenwinds van het doelgebied („off target”). Bij de eerste methode is men minder afhankelijk van onvoorziene meteorologische omstandigheden. Men kan zich bedienen van projectielen of containers die worden afgevuurd of boven het doelgebied afgeworpen.

De tweede methode heeft het voordeel van het grotere verrassingselement en is ook geschikt om zeer grote doelgebieden tijdens één enkele lancering intensief te besmetten. Dit is in „veldproeven” gebleken. Men heeft bv. vanaf een schip, varende langs de kust van de V.S., een aërosol van zinkcadmiumsulfide ($ZnCdS$) landinwaarts gelanceerd. Deze stof is gemakkelijk na te spuren vanwege zijn eigenschap van fluorescentie in ultraviolet licht. De deeltjes hadden een diameter van 2μ ; een hoeveelheid van ruim 200 kg werd gedissemineerd waarbij het vaartuig een afstand van ongeveer 250 km aflegde. Over een groot gebied van de kuststreek werden luchtmonsters genomen. Men vond de partikels terug in een concentratiegradiënt, afnemend tot ca. 1 per liter lucht over een gebied met een totaal oppervlak van bijna 100.000 km². In een andere veldproef werd een „tracer” gebruikt die meer de eigenschappen van een echt B-agens had, nl. de sporen van een niet-pathogene bacteriesoort².

² Een bacteriespore is een bestaansvorm die sommige bacteriesoorten kunnen aannemen en waarin zij zeer lang kunnen persisteren met behoud van eigenschappen. De spore is gekenmerkt door een veel grotere resistentie tegen schadelijke invloeden dan de gewone bacteriecel. Zij vertoont geen duidelijke levensverschijnselen, vermeerdert zich niet en is dus ook niet virulent, maar bij „ontkiemen” tot bacteriecellen herkrijgen deze hun volle virulentie.

Bij gunstige wind werd van een vaartuig af een nevel van deze sporen geproduceerd die landinwaarts werd gevoerd. Langs een traject van ruim 3 km werd ongeveer 600 l sporensuspensie verneveld. Met luchtmonsterapparatuur werden sporenconcentraties aangetoond die, wanneer het sporen van de zo gevreesde miltvuurbacil zouden zijn geweest, vele infectiegevallen zouden hebben veroorzaakt over een afstand van meer dan 30 km landinwaarts en een oppervlak van ongeveer 250 km². Dit gebied had gemakkelijk kunnen worden vergroot als de sporenevel over een langere „disseminatielij” was gegeneerd.

Nu waren bij de hier vermelde proeven de condities natuurlijk optimaal. Een chemische „tracer” is uiteraard niet aan afsterving onderhevig en ook bacteriesporen zijn in een aërosol uitermate stabiel. De aërosolstabiliteit van de meeste niet-sporevormende ziekteverwekkers is daarentegen niet zo groot, vooral niet bij blootstelling aan daglicht. Het grote spreidend en doordringend vermogen van aërosolen zal echter een intensieve besmetting van allerlei oppervlakken en materialen, zowel binnenshuis als buiten, mogelijk maken. Veel smetstof zal daarbij op voor licht beschutte plaatsen terecht komen en kan dan veel langer overleven. Men moet dan ook rekening houden met een *secundaire besmetting* van uit deze plaatsen, die men terecht met de naam *secundaire reservoirs* kan aanduiden. Ook valt, evenals bij de vectorbesmetting, te denken aan een *primaire besmetting* van dieren die dan op hun beurt nieuwe infectiebronnen voor de mens kunnen worden.

Combinatie van verschillende agentia

Bij natuurlijke besmettingen kan men soms waarnemen dat een bepaalde infectie de gevoeligheid van de gastheer voor een daarbij komende, zg. *superinfectie* met een ander agens vergroot. In dierproeven heeft men zulk een „*potentiërend*” effect van bepaalde combinaties van ziekteverwekkers ook waargenomen. (Het omgekeerde, dus een verzwakkend effect van het ene agens op de uitwerking van het andere, is eveneens mogelijk). Het is denkbaar dat een bepaalde combinatie van B-agentia zou worden toegepast om zulk een potentiërend effect te bereiken.

Ook door de combinatie met een chemisch of nucleair wapen kan de aanvalskracht van een biologisch wapen worden vergroot. De inwerking van chemische strijdstoffen op huid en slijmvliezen kan de natuurlijke weerstand hiervan tegen

het binnendringen van ziekteverwekkers tijdelijk verlammen. Blootstelling aan een, op zichzelf niet dodelijke, stralingsdosis verzwakt de plaatselijke en algemene weerstand van het organisme tegen infecties; de M.I.D. van sommige agentia kan daardoor sterk worden verlaagd. Het is begrijpelijk dat vooral het laatstgenoemde gecombineerde effect intensief in dierproeven wordt bestudeerd, omdat, ook zonder dat er van een B-aanval sprake is, het gevaar van optredende infecties zoveel groter wordt voor aan straling blootgestelde personen.

Kort overzicht van enkele potentiële B-agentia

In deze artikelenreeks worden verscheidene ziekteverwekkers als voorbeelden van mogelijke B-wapens genoemd. Het is nuttig, deze nog eens in een kort overzicht te verenigen, met vermelding van enkele, uit het oogpunt van een B-oorlog belangrijke, eigenschappen. Met nadruk zij gezegd dat deze opsomming verre van volledig is. Andere, hier niet vermelde agentia zouden als potentieel B-wapen van even grote betekenis kunnen zijn. Het zou de opzet van dit artikel echter verre te buiten gaan, een volledig overzicht te geven van de vele micro-organismen waarvan de hierboven besproken eigenschappen in dierproeven enz. worden bestudeerd.

In het volgende overzicht worden de namen van een aantal infectieziekten genoemd, *etiologisch* ingedeeld, d.w.z. naar de aard van het oorzakelijk agens.

a. Bacteriële infecties

Miltvuur (antrax), een voor het vee zeer gevreesde ziekte, wordt veroorzaakt door de sporevormende miltvuurbacil. Onder natuurlijke omstandigheden komt besmetting van de mens meestal door contact, via de huid, tot stand („cutane vorm”). Aërogene besmetting is ook mogelijk en is vooral waargenomen in bedrijven waar ruwe dierlijke materialen worden verwerkt („wolsortersziekte”). Hierdoor ontstaat de gevreesde „pulmonale vorm” van antrax. Als B-wapen zou dit agens vooral betekenis hebben doordat de zeer grote resistentie van de sporen een geconcentreerde aërosolbesmetting van het doelgebied mogelijk maakt. De verwekker is gevoelig voor antibiotica, maar een behandeling hiermee komt bij infectie via de luchtwegen dikwijls te laat. Actieve immunisatie biedt de beste beschermingsmogelijkheid. Er zijn effectieve vaccins ontwikkeld.

Tularemie („rabbit fever”) wordt veroorzaakt door een aan de pestbacil verwante bacterie. De ziekte komt bij in het wild levende knaagdieren in grote delen van Europa en Noord-Amerika voor. Uit deze bron kan de mens op verschillende wijzen worden besmet (contact, voedsel, insecten). De aërogene smetkracht is zeer

groot, ook voor de mens, maar de aërosolstabiliteit van de bacterie is niet erg hoog. Afhankelijk van de besmettingsweg kan in het ziektebeeld de aantasting van verschillende organen op de voorgrond staan. De sterfte is vrij laag en de ziekte reageert goed op antibiotische behandeling. Actieve immunisatie is effectief.

Pest kan als typische vectorziekte van knaagdieren (ratten) door vlooien op de mens worden overgebracht (*builenpest*). De pneumonische vorm (*longpest*) is uiterst besmettelijk van mens op mens door aërogene overdraging van smetstof uit de luchtwegen. Bij verspreiding van de pestbacil als B-agens in aërosolen zou dan ook een retroactieve uitwerking kunnen worden verwacht. De mortaliteit van de longpest is, ook in behandelde gevallen, zeer hoog. Het ontwikkelingsonderzoek van vaccins heeft nog niet tot een geheel bevredigend resultaat geleid.

Cholera is van nature een typische voedsel- en waterinfectie. Kunstmatige aërosolbesmetting schijnt mogelijk te zijn doordat een groot deel van de in de bovenste luchtwegen afgezette smetstof wordt doorgeglukt. De stabiliteit van de cholera-bacterie in de lucht is echter zeer gering. Het is denkbaar dat dit agens als B-wapen wordt gebruikt door voedsel- of watervoorraden ermee te besmetten. In water dat niet door organisch materiaal is verontreinigd gaan de bacteriën echter eveneens snel te gronde.

Tyfus (Eng. „typhoid fever”) is eveneens een typische voedsel- en waterinfectie. Experimentele aërogene infectie van proefdieren is echter mogelijk gebleken. Omdat de stabiliteit van tyfusbacillen in water en levensmiddelen, vooral bij lage temperatuur, nogal groot is, zou voor een mogelijke toepassing als B-wapen de besmetting van voedsel en drinkwater (sabotage) in aanmerking komen. De bacteriën zijn gevoelig voor antibiotica, maar het resultaat van de behandeling in de praktijk is niet overdreven groot. Ook het effect van actieve immunisatie is niet geheel bevredigend.

„*Salmonellosis*” is de verzamelnaam voor maag-darm-infecties, veroorzaakt door bacteriën uit de *Salmonella*-groep. Enkele hiervan kunnen een ernstig beeld vertonen (*paratyfus*); de meeste verlopen als een acute, heftige maar kortdurende maag-darmaandoening (*gastro-enteritis*). Dat zij worden gekenmerkt door een korte incubatietijd en zich misschien lenen voor sabotage-acties kwam reeds ter sprake. Deze laatste hoeven niet rechtstreeks tegen de mens te zijn gericht. Vele dieren zijn gevoelig voor *Salmonella*-infecties en vormen dan een lang persisterende besmettingsbron voor de mens, met name via dierlijke voedingsmiddelen (*Salmonella*-voedselvergiftiging).

Bacillaire dysenterie, veroorzaakt door bacteriën uit de *Shigella*-groep, behoort door haar natuurlijke besmettingswijze tot dezelfde categorie als de drie vorengenoemde ziekten. Ook hier is dus opzettelijk, „orale” besmetting via levensmiddelen denkbaar. De incubatietijd is kort, bij artificiële besmetting zelfs minder dan 24 uur. Een effectieve immunisatie is nog niet mogelijk.

Brucellosis („golvende koorts”, *maltakoorts*) is een infectieziekte die verschillende soorten vee, paarden en

varkens kan aantasten en waarvoor ook de mens gevoelig is. Besmetting vindt meestal plaats door contact of via het maag-darmkanaal. Artificiële besmetting door aërosolen is mogelijk en de mens is hiervoor ook uiterst gevoelig. De verwekkende bacterie, *Brucella* genaamd, is echter in een aërosol weinig stabiel. Verder is de lange tot zéér lange incubatietijd een bezwaar voor de toepassing als B-wapen. De ziekte is gekenmerkt door een langdurig en onregelmatig beloop en heeft een lage mortaliteit. Het resultaat van antibiotische therapie is matig. Een effectieve immunisatiemethode is nog niet ontwikkeld. Op grond van de grote infectiviteit en de geringe letaliteit zou deze verwekker als „incapacitating agent” kunnen worden beschouwd.

Malleus („kwade droes”) is een veelal dodelijke infectieziekte van paarden. De mens kan worden besmet door contact met het zieke dier of met daarvan afkomstig materiaal. Uit de incidenteel optredende laboratoriuminfecties is wel gebleken dat de verwekker langs aërogene weg zéér infectieus is. Artificiële aërosolbesmetting moet dan ook worden gevreesd, maar het effect wordt bemoeilijkt door de geringe stabiliteit van het micro-organisme. Bij de mens wordt een acute en een chronische vorm van de ziekte onderscheiden. De mortaliteit is zeer hoog, in acute gevallen nagenoeg 100%. Het effect van antibiotische therapie is niet groot; er bestaat geen doeltreffende immunisatie.

Tetanus („klem”) wordt veroorzaakt door een alom verspreid voorkomende sporevormende bacterie. Besmetting treedt op door huidverwondingen die worden verontreinigd met sporen bevattend materiaal, meestal aardvuil. De virulentie is echter gering omdat de bacterie zich alleen kan vermeerderen in een volstrekt zuurstofloos milieu. De groeiende bacteriën scheiden dan een *toxine* af dat de ziekteverschijnselen veroorzaakt. Door de bijzondere voorwaarden voor het tot stand komen van deze infectie is het gebruik van de bacterie of het toxine als B-wapen niet waarschijnlijk. Men kan denken aan een combinatie met conventionele wapens, waardoor scherfverwondingen kunstmatig met grote hoeveelheden tetanussporen zouden kunnen worden besmet. Het is wel aan te nemen dat hiervan bij een goede immunisatie van de aangevallen strijdkrachten geen effect te verwachten valt.

Difterie is, evenals tetanus, een infectieziekte waarbij de bacteriën zich plaatselijk vermeerderen en daarbij een *toxine* produceren waardoor de ernstige verschijnselen worden veroorzaakt. In tegenstelling tot tetanus is difterie echter zeer besmettelijk van mens op mens. Dit komt doordat het een besmetting van de bovenste luchtwegen is die gemakkelijk door infectieuze druppeltjes of contact wordt overgedragen. Mede door de tamelijk grote aërosolstabiliteit van de difteriebacil zou deze dus als (retroactief) B-wapen in aanmerking kunnen komen. Zoals reeds gezegd, wordt de betekenis hiervan sterk verminderd door de veel toegepaste en zéér doeltreffende immunisatie.

b. „Rickettsiosen”

De verwekkers van deze infectieziekten, rickettsiën genoemd, zijn parasieten die door hun afmetingen en levensverschijnselen een intermediaire positie innemen

tussen bacteriën en virussen. De meeste rickettsiosen zijn typische vectorziekten.

Vlektyfus (Eng. „*epidemic typhus*”) komt in grote delen van zuid- en oost-Europa en Azië voor. De besmetting wordt onder natuurlijke omstandigheden als regel van mens op mens overgebracht door luizen of luizen-excreta. Artificiële aërosolinfectie is in dierexperimenten mogelijk gebleken. De ziekte heeft een matige tot hoge mortaliteit in onbehandelde gevallen; antibiotica zijn werkzaam. Actieve immunisatie is effectief.

In verschillende andere delen van de wereld komen rickettsiosen voor waarvan het ziektebeeld gelijkenis vertoont met dat van vlektyfus en die door het optreden van weer andere vectoren als tussengastheren zijn gekenmerkt. Zij zullen hier niet worden besproken.

Q-koorts is een over de hele wereld verspreid voorkomende rickettsiose, en is voor de mens géén typische vectorinfectie. Wel spelen vectoren (teken) een rol bij het in stand houden van de besmetting onder in het wild levende dieren en bij de overbrenging op grote huisdieren (vee). De natuurlijke besmetting van de mens komt meestal uit deze bron tot stand, hetzij aërogeen door de uitgescheiden smetstof of tekenexcreta, hetzij via het maag-darmkanaal door besmette voedingsmiddelen (bv. melk). Aërogene infectie is experimenteel ook bij mensen verricht; het agens is tamelijk stabiel in aërosol. Een „atypische” pneumonie is een belangrijke component van het ziektebeeld. De mortaliteit is laag, en antibiotica zijn werkzaam. Vaccinatie biedt waarschijnlijk enige bescherming. Het is begrijpelijk dat dit agens als belangrijk potentieel B-wapen („incapacitating agent”) wordt beschouwd.

c. *Virusinfecties*

Pokken zouden, door hun grote besmettelijkheid van mens op mens, een sterk retroactief B-wapen zijn tegen een onvoldoende geïmmuniseerde bevolking. Een geconcentreerde artificiële besmetting wordt bevorderd doordat het virus tamelijk aërosol-stabiel is. Hoewel de immunisatie een bevredigende mate van bescherming biedt tegen natuurlijk optredende infecties, wordt deze bescherming dubieus bij een zeer hoge artificiële infectiedosis. Vaccinatie en tijdige revaccinatie van de gehele bevolking zijn in ieder geval nodig om het pokkenvirus als B-wapen zijn retroactiviteit te ontnemen.

Psittacosis is een besmettelijke ziekte van sommige vogels waarmee de mens langs aërogene weg of door contact kan worden geïnfecteerd. De ziekte is gekenmerkt door een „atypische” pneumonie en is besmettelijk van mens op mens; de mortaliteit is in onbehandelde gevallen niet onaanzienlijk, maar sommige antibiotica zijn werkzaam tegen dit agens. Daar het zich onderscheidt door een goede stabiliteit, moet een artificiële aërosolbesmetting voor mogelijk worden gehouden. Een effectieve vaccinatie is nog niet ontwikkeld.

Gele koorts kwam al ter sprake als een typische vectorziekte waarmee proefdieren echter ook langs aërogene weg kunstmatig kunnen worden besmet. De infectiviteit van het virus is bij overbrengen door de vector zéér groot (één muggebeet); de ziekte heeft een hoge mortaliteit. Vaccinatie biedt goede bescherming.

Influenza is gekenmerkt door zijn grote aërogene smetkracht en besmettelijkheid van mens op mens. Het virus zou op grond hiervan als „incapacitating agent” met retroactieve werking in aanmerking kunnen komen. Ook wordt het wel genoemd als mogelijk „tactisch” B-wapen, vanwege de zeer korte incubatietijd (1 à 2 dagen). Het virus is echter, vooral in vochtige lucht, weinig aërosol-stabiel. Vaccins zijn ontwikkeld. Zoals reeds werd opgemerkt vormt echter het voorkomen van verscheidene typen influenzavirus een belemmering voor een doelmatige immunisatie.

Dengue („knokkelkoorts”) is een acute infectieziekte met een griepachtig beeld die in grote delen van Afrika en z.o.-Azië voorkomt. De besmetting wordt overgebracht door muggen (*Aedes aegypti*); aërosol-besmetting is niet met zekerheid bekend. De morbiditeit van deze typische vectorinfectie is hoog, de mortaliteit in het algemeen laag. De mogelijkheid van opzettelijke verspreiding van dit agens d.m.v. besmette vectoren is in principe aangetoond (proeven op vrijwilligers) maar zal in hoge mate afhangen van klimaatfactoren. De effectiviteit van actieve immunisatie is nog dubieus.

Venezolaanse equine encefalitis of *encefalomyelitis* (V.E.E.) is één van de vele „encefalitiden” die door virussoorten worden veroorzaakt. Een groot aantal hiervan is gekenmerkt door vectoroverbrenging; men pleegt deze virussen epidemiologisch verder in te delen naar geografische verspreiding en naar de aard van de vector. Zij blijven hier verder ongenoemd. Ook de V.E.E. is een vectorinfectie die in grote delen van Zuid-Amerika bij paarden voorkomt. De vector is een mug, die de besmetting onder natuurlijke omstandigheden ook op de mens kan overbrengen. Het virus is aërogeen ook infectieus; uit laboratoriuminfecties blijkt dat de respiratoire M.I.D. voor de mens zeer gering moet zijn. Het ziekteproces verloopt bij de mens meestal zonder aantasting van het centrale zenuwstelsel; de mortaliteit is dan ook zeer laag, in tegenstelling tot die bij andere encefalitiden. Mede wegens de korte incubatietijd en de betrekkelijk grote resistentie zou het virus als potentieel

B-wapen in aanmerking kunnen komen. Er is nog geen goede methode voor actieve immunisatie ontwikkeld.

d. Door toxines veroorzaakte ziekten

Deze categorie omvat de echte „vergiftigingen” door vooraf geproduceerde bacteriële toxines.

Stafylokokken-voedselvergiftiging wordt veroorzaakt door het zg. *enterotoxine* dat sommige stammen van deze bacterie kunnen produceren wanneer zij zich in besmette voedingsmiddelen vermeerderen. Het toxine is, méér dan de bacterie, bestand tegen verhitten en inwerking van chemicaliën (bv. chloor). Het wordt eerst na langdurig koken onwerkzaam. Het veroorzaakt zeer snel een gastro-enteritis met ernstige verschijnselen, maar zelden met dodelijke afloop. Hygiënische maatregelen bieden de beste bescherming.

Botulisme heet de vergiftiging door het toxine van de *botulinusbacterie*, een alom voorkomende sporevormende bacteriesoort die zich alleen in zuurstofvrij milieu vermeerdert (van lucht afgesloten, onvoldoende gesteriliseerde levensmiddelen!). Dit toxine is het meest giftige dat bekend is: de voor de mens dodelijke dosis ligt in de orde van 10^{-7} g (één tiende microgram). Hoewel voor een opzettelijke verspreiding een besmetting van water of voedingsmiddelen het meest in aanmerking lijkt te komen, moet ook aan de mogelijkheid van aërosoldisseminatie worden gedacht; aërogene besmetting met botulinustoxine is in dierproeven mogelijk gebleken. Het toxine is aërosol-stabiel, maar wordt bij koken snel onwerkzaam. Wanneer de vergiftigingsverschijnselen eenmaal manifest zijn, is het voor therapie (antiserum) in een zeer groot aantal gevallen te laat. Actieve immunisatie biedt goede bescherming.

Met dit overzicht van een beperkt aantal biologische agentia willen wij de bespreking van de verschillende aspecten van „biological warfare threat” beëindigen.

(Slot volgt)



Technisch specialist, een nieuwe vrijwilliger

door J. C. M. KNOL, Kapitein der Infanterie

1. Inleiding

De volgende beschouwing bedoelt aanvulling nóch commentaar te geven op het artikel „Pleidooi voor meer kortverbandvrijwilligers” van Majoor Hoogenboom, (*Mil. Spect.* 14(1965)(3) 95), die zeer terecht de noodzakelijke vervanging van dienstplichtigen door vrijwilligers in een aantal lagere sleutelfuncties signaleerde. Ik geloof namelijk, dat tegen zijn motivering nauwelijks iets is in te brengen. Het feit echter, dat hij zich met betrekking tot de mogelijkheden beperkte tot slechts enkele opmerkingen, bracht mij ertoe eens na te gaan, waarop onze verwachtingen met betrekking tot bedoelde „technisch specialisten”, en de werving ervan, mogen zijn gebaseerd.

Een uitputtende theoretische beschouwing kan daartoe nauwelijks van nut zijn; ik hoop slechts aan te geven in welk vlak wellicht struikelblokken kunnen worden verwacht op de weg naar verwerkelijking van de onderhavige plannen. Men zal het mij niet euvel duiden, wanneer ik nu en dan een vluchtige poging onderneem om aan te duiden hoe zij misschien kunnen worden ontweken.

Wanneer een en ander bovendien een bijdrage zou kunnen vormen tot een voortgezette gedachtenwisseling over dit onderwerp, wil ik dat als een bijkomende bate aanvaarden.

2. De „technisch specialist”

a. Algemeen

Ik heb mij in de eerste plaats afgevraagd wat voor type kerel onze technisch specialist zou moeten zijn.

Vóórop wil ik stellen, dat het soldaat-zijn van deze vrijwilligers van primair belang moet worden geacht. Zij doen immers hun intrede in ons leger ter verhoging van de paraatheid.

Bezien tegen die achtergrond, dienen wij ons toe te leggen op de ontplooiing van hun zedelijke waarden, waarbij geest en lichaam, karakter en instelling zinvol worden ingeschakeld en uitgebuit bij het vervullen van de opdracht. Wat dat betreft is inderdaad de geest, van waaruit deze

vrijwilligers worden opgevangen, beslissend voor het slagen of mislukken van het gehele proces. Zij zullen een zekere vreugde over wat wordt gepresteerd moeten kunnen opbrengen.

Voor een soldaat — hij „dient” — is immers zedelijke kracht, meer dan vaktechnisch kunnen, waardebepalend. Het woord „dienen” houdt meer in dan alleen: zijn plicht doen; het tekent de bijzondere mate van inzet van alle krachten bij de uitvoering van een opdracht. Eigenlijk zou het zo moeten zijn, dat de jeugd zelf de noodzaak van „dienen” erkende. Die erkenning zou dan moeten berusten op de achting voor de menselijke waardigheid, en op de bevreesdheid voor herhaling van wat in het verleden gebeurde.

Mede ten gevolge van een zeker niet feilloze vorming tot staatsburger is deze basis echter veelal gebrekkig aanwezig, zodat niet mag worden gerekend op een sterke idealistische instelling van de hedendaagse jeugd, waar het gaat om „dienen”. Ik zal de laatste zijn, die de aanwezigheid van idealen bij de jeugd wil bestrijden, maar ongetwijfeld zijn hun idealen anders gericht. De generatie, die voor hen uit leeft in een sterk op de materie gerichte samenleving, geeft in dit opzicht ook zeker niet altijd het goede voorbeeld. In hoeverre een en ander terecht of ten onrechte geschiedt, in hoeverre een en ander verklaarbaar, verwerpelijk, onontkoombaar is, valt buiten het bestek van dit betoog. Het zoeken naar een gefundeerd antwoord met betrekking tot deze vragen zou er echter niet minder interessant om zijn.

Samenvattend kan worden gesteld, dat het niet aannemelijk is, dat de werving zal profiteren van een „dienende” instelling van de jeugd.

b. Ervaringen

Dit alles overwegende, vraag ik mij af of uit de ervaringen, tot nu toe met kort-verbandvrijwilligers opgedaan, nog conclusies kunnen worden getrokken. Uiteraard heb ik in het kader van mijn betoog nu alleen oog voor de pejoratieve kant van die ervaringen, en ik hoop dan ook niet ten onrechte van eenzijdigheid te worden beschuldigd.

Kunnen wij niet het volgende stellen: iemand,

die wordt geworven op basis van uitgebreide beloften, is geneigd te proberen het onderste uit de kan te halen!? Ik bedoel nu niet de man, die hart en ziel heeft verpand aan de militaire dienst en er misschien altijd „wel in zou willen blijven”, neen, ik doel op de man, die het één goed met het ander denkt te kunnen combineren. Zo iemand wordt gemakkelijk tot querulant, wanneer zijn wensen met betrekking tot werkkring, standplaats, werktijden, studiefaciliteiten enz. niet worden vervuld. Deze man kan de kantjes ervan af gaan lopen en zal niet nalaten door zijn houding een negatieve invloed uit te oefenen op de dienstplichtig soldaat in zijn directe omgeving. Worden zijn wensen daarentegen wel vervuld, dan kan dit plaatselijk leiden tot overcompleteid; wij zouden het doel daarmee voorbij streven.

Zou er wat dit betreft maar één middel zijn dat een en ander kan voorkomen: de man uitstekend betalen? Een dergelijke aanpak tendeert naar het betalen van zwarte lonen, hetgeen als onaanvaardbaar moet worden aangemerkt. Toch komen wij er, geloof ik, niet met secundaire arbeidsvoorwaarden en een goedklinkende titulatuur; dit soort zaken wordt al te veel als volkomen normale, terecht aangeboden bijkomstigheden beschouwd.

Al met al dacht ik, dat ook dit soort ervaringen zeker wel met kort-verbandvrijwilligers zijn opgedaan. Mocht ik mij daarin — volgens u — vergissen, dan verdient deze kant van de wervingsplannen om bovengenoemde redenen in elk geval toch grondige aandacht.

c. *Continuïteit*

Misschien mag ik het doel van de werving van technisch specialisten als volgt vrij interpreteren: „zorgen voor continuïteit”.

In ons streven naar continuïteit zullen wij de technisch specialist een verbintenis voor enkele jaren moeten laten sluiten, in welke periode hij ook zijn „civiele” opleiding krijgt. (Het mag als bekend worden verondersteld, dat het in de bedoeling ligt samen te werken met het bedrijfsleven).

Ik heb echter de indruk dat de militaire en civiele behoeften aan geschoolde arbeidskrachten sterk uiteenlopen. Bij ons zullen die immers voor een groot deel liggen in de sector chauffeurs en monteurs, die van het civiele bedrijfsleven daarentegen gaan in een geheel andere richting: machinebankwerkers, elektromonteurs, lassers, ver-

warmingsmonteurs, plaatwerkers, enz. Dit vormt al een probleem op zichzelf.

Er zal daarom een soort wervingshandleiding moeten worden opgesteld, waarmee voor elke kandidaat kan worden nagegaan, hoe de mogelijke afstand tussen zijn (en onze) militaire wensen en zijn civiele wensen kan worden overbrugd. Afgestemd op factoren als burgervooropleiding, duur militaire opleiding, duur en aard civiele opleiding, zal dan voor elk geval apart moeten worden geconcludeerd tot het aantal jaren waarvoor een verbintenis kan worden aange-

gaan. De continuïteit dient zich ook nog op andere wijze te uiten: het succes van een aanloop waarin wij erin slagen enkele duizenden vrijwilligers te werven, mag niet het gevolg zijn van een eenmalige krachtsinspanning. De entree van deze vrijwilligers zal immers waarschijnlijk leiden tot functiewijzigingen in de organisatie, en wij dienen te voorkomen, dat in een later stadium de klok moet worden teruggedraaid. Onze plannen en berekeningen zullen derhalve ruimschoots op de toekomst gericht moeten zijn.

d. *Samenvatting*

Het zal zaak zijn vrijwilligers met een juiste instelling te werven, en hen geen gouden bergen te beloven. Het zal evenzeer zaak zijn door middel van een grondig voorbereide samenwerking met het bedrijfsleven de beoogde continuïteit te verzekeren, wil het van originele aanpak getuigende plan levensvatbaar zijn.

3. **Werving**

Wanneer wij nu een antwoord zoeken op de vraag, of het plan om — voorlopig — duizenden vrijwilligers te werven, kans van slagen heeft, dan zullen wij de belangrijkste factoren, die op dit vraagstuk van invloed zijn, aan een nadere beschouwing moeten onderwerpen.

a. *Volk-krijgsmacht*

Ik meen te kunnen stellen, dat het Nederlandse leger een volksleger bedoelt te zijn. Desondanks is eigenlijk pas na de Tweede Wereldoorlog bij ons volk het besef gegroeid, dat het héle volk verantwoordelijk is voor de verdediging van het vaderland, de vrijheid, het westen, of hoe men het ook noemen wil.

Ofschoon er heden ten dage in brede politieke kringen zeker geen aversie ten aanzien van het leger meer valt te bespeuren, wordt van be-

paalde pacifistische en communistische zijde toch wel een negatieve houding tegenover het leger en tegenover de bewapening in het algemeen gepropageerd.

Hoe verder wij van de jongste wereldoorlog verwijderd raken, des te moeilijker zal de brede laag van het Nederlandse volk — historisch gegroeid al pacifistisch ingesteld — het belang van de strijdkrachten onderkennen, er althans een lagere prioriteit aan toekennen. De aanwezigheid van pacifistische groeperingen in vrijwel alle democratische partijen en geestelijke stromingen zal onze wervingsplannen zeker niet gunstig beïnvloeden.

Hoewel in de laatste jaren ongetwijfeld het gebrek aan vertrouwen in het leger eerder zal zijn afgenomen dan gegroeid, blijft het toch zo, dat het leger — duur in exploitatie — politiek maar ook sociaal impopulair is; het kost immers veel geld zonder dat er directe resultaten merkbaar zijn. Men vraagt zich af of het leger in deze tijd van ruimtevaartuigen, kernwapens, koude oorlog en coëxistentie niet gemakkelijk tot een nuteloos iets wordt. Het vervullen van de dienstplicht wordt mede daardoor over het algemeen als een vervelende zaak beschouwd; niet alleen door de dienstplichtigen zelf, maar ook door vele werkgevers, die een en ander in deze tijd van schaarste aan arbeidskrachten als een steeds weerkerende ergernis ervaren.

Hoewel het merendeel van de Nederlandse bevolking de noodzaak van een gedeeltelijk paraat leger wel erkent, bestaat er daarom in de gevoels sfeer nog vrij veel verzet.

Vast staat, dat er wederzijds begrip nodig is tussen volk en leger; contacten op alle niveaus kunnen bijdragen tot een goede onderlinge verstandhouding, die voor de werving van vrijwilligers een *conditio sine qua non* is.

b. Hoogconjunctuur

Laten wij nu aannemen, dat het hierboven bedoelde gunstige klimaat ontstaat of zelfs aanwezig is, en dat het Nederlandse volk het militaire apparaat ziet als een onmisbaar deel van het volk en het niet beschouwt als een buiten de gemeenschap staande organisatie. Dan moeten wij ons desondanks realiseren, dat wij leven in een tijd van materiële welvaart, hetgeen wij in de toekomst waarschijnlijk wel zullen blijven doen.

Het zou van weinig werkelijkheidszin getuigen, indien wij daarvoor geen open oog hadden. Al-

leen in tijden van laagconjunctuur zal een rijksbetrekking (zoals het militaire beroep) financieel gezien kunnen concurreren met de burgermaatschappij. De materiële voordelen, die een korte of lange militaire loopbaan biedt, zoals goedkope opleiding, rechtszekerheid, goede sociale voorzieningen enz. biedt de burgermaatschappij tegenwoordig ook. Het is zelfs zo, dat het leger in verhouding tot die burgermaatschappij vele nadelen kent, zoals lange werktijden, frequente overplaatsingen e.d.; om nog maar niet te spreken van de onmogelijkheid tot winstdeling, stakingen enz., zaken die de categorie mensen van wie wij het moeten hebben anno 1965 toch wel aanspreken.

c. Huidige beroepspersoneel

Laat ik volstaan met te constateren, dat het van ongemeen groot belang is, wanneer de huidige beroepskern van ons leger tevreden dient.

In dat geval zal er immers met betrekking tot de werving van het korps beroepsofficieren en beroepsonderofficieren een stimulerende „reclame” uitgaan. Ik moge in dit verband wijzen op het artikel van Luitenant-Kolonel T.H. de Loo (*Mil. Spect.* 134(1965)(6)258).

d. Voorlichting

Ik geloof, dat op dit punt nog niet alle mogelijkheden worden uitgebuit, ofschoon wij mogen constateren, dat de voorlichtingsactiviteiten nagenoeg maximaal zijn opgevoerd: aan advertenties, voorlichting op scholen, jeugddagen, tentoonstellingen, excursies, parades kan nauwelijks méér worden gedaan.

Er zouden verder echter nog andere, nieuwe wegen moeten worden bewandeld. Ik denk aan de bij Duitse eenheden ingedeelde „Presse-Offizier”; ik denk aan het aantrekken van vaklieden, die het gehele terrein van de publiciteit dóór en dóór kennen; ik denk aan het inschakelen van de televisie; ik denk aan een neutrale organisatie — contactorgaan tussen de militaire instanties en de burgervoorlichtingsorganen — die de voorlichting kan leiden, daarbij eventuele, in de gevoels sfeer liggende weerstanden gemakkelijker overwinnend.

e. Beschikbaar contingent

Indien wij de hoop koesteren duizenden vrijwilligers te kunnen aantrekken, is zeer zeker ook de vraag gewettigd, of deze potentieel wel aanwezig zijn.

In dit verband moge het volgende worden opgemerkt. Als gevolg van de naoorlogse stijging van de geboortecijfers zal in de jaren 1965/'68 een groter contingent 20-jarigen beschikbaar komen. Naar onze mening echter niet in die mate, dat dit op de wervingsmogelijkheden van grote invloed zal zijn. Onafhankelijke economen van de EEG hebben niet lang geleden berekend, dat in Nederland tot 1970:

— de groei van het nationale produkt een toename van ca. 40% te zien zal geven;

— de werkgelegenheid met 14% zal stijgen.

Als vaststaand moet dan ook worden aangenomen, dat het bedrijfsleven de potentiële arbeidskrachten zo vroeg mogelijk ter beschikking wil hebben. Als gevolg daarvan zou dit bedrijfsleven met betrekking tot de werving van geschoolde arbeidskrachten eerder geneigd kunnen zijn tot tegenwerking dan tot samenwerking.

In elk geval is het duidelijk, dat nauwelijks op goede wervingsresultaten behoeft te worden gerekend, indien wij onze plannen niet op *samenwerking* met het bedrijfsleven baseren.

f. *Samenvatting*

Met betrekking tot de werving kan worden gezegd, dat:

— de wel als redelijk goed aan te merken verstandhouding tussen leger en volk, een conditio sine qua non, wordt beïnvloed door tendentieuze elementen;

— in tijden van hoogconjunctuur de resultaten betrekkelijk gering zullen blijven;

— de voorlichting op moderne, wetenschappelijk verantwoorde wijze dient te geschieden, met inschakeling van alle media;

— een neutraal voorlichtingsorgaan, dat het vertrouwen geniet van de burgervoorlichtingsorganen, onderwijsinstellingen en militaire instanties, de voorlichtingsactiviteiten zou moeten leiden;

— het bedrijfsleven vooralsnog zit te „schreeuwen” om arbeidskrachten, die het moeilijk vier jaar of nog langer kan missen.

Kortom, de mogelijkheden om de „opbrengst” van de werving te vergroten laten zich niet als rooskleurig kenschetsen.

4. **Beroepskeuze**

a. *Drijfveren*

Dikwijls wordt gesuggereerd, dat alle problemen met betrekking tot de werving zouden zijn opge-

lost, indien er maar een dik salaris werd geboden.

Afgezien van het belang van de materiële voorwaarden, meen ik echter, dat ook andere, minder concrete factoren bij een beroepskeuze van groot belang blijven, zoals:

— het soort werk, dat men moet verrichten;

— de verantwoording, die men te dragen krijgt;

— de wijze, waarop men in het werk wordt geleid.

De ervaring heeft geleerd, dat iedereen wil werken, omdat dat werk hem aan de gemeenschap bindt. Het geeft hem het gevoel dat men hem nodig heeft, en dat gevoel van onmisbaarheid doet hem tevreden zijn. Iedereen zoekt die sfeer van belangrijkheid, zelfstandigheid en waardering. Een jongeman zoekt de mogelijkheid om zijn gaven tot ontplooiing te kunnen brengen, om al spoedig verantwoordelijkheid te mogen dragen. Hij zal zich dus afvragen in welke opleiding voor hem die mogelijkheden schuilen. Hij zal ook kijken — wellicht meer onbewust — wie zijn gelijken straks worden, met andere woorden: wat de eisen zijn, die aan een bepaald beroep worden gesteld. Het salaris zal men wel zien als maatstaf, maar dan als maatstaf voor de waardering, de opleiding en de gestelde eisen. Zo redenerend wil ik concluderen, dat het salaris niet de enige drijfveer kan zijn bij een (tijdelijke) beroepskeuze.

b. *Welvaartsstaat*

Toch mogen wij er niet blind voor zijn, dat de hedendaagse jeugd sterk materialistisch is ingesteld. (Alleen de jeugd?). Het leven in een welvaartsstaat, waarin gebrek bestaat aan geschoold arbeidspotentieel, stimuleert deze houding van dag tot dag.

Des te groter is het gevaar, dat de beroepskeuze heden ten dage meer en meer wordt bepaald door een verlangen naar snelle, tastbare, financiële resultaten, zonder omwegen via tijdelijke zijsporen. Men wil ook op steeds jongere leeftijd trouwen. Ik geloof, dat een tijdelijke baan nauwelijks past in het streven snel vaste grond onder de voeten te krijgen. Een en ander gaat des te sterker spreken, daar de pragmatisch ingestelde samenleving steeds méér oog heeft voor financiële welstand dan voor eer en inhoud van een beroep.

c. *Levensaccommodatie*

De kansen van een grote wervingscampagne

overwegend, ontkomen wij er niet aan ook het volgende te constateren.

De dagelijks verbeterende levensomstandigheden dwingen de jeugd steeds minder tot harding. De levensaccommodatie is van dien aard, dat een beroep, waarvan fysieke training een wezenlijk kenmerk is, op dit punt weinig aantrekkelijks meer heeft. Integendeel, de potentiële vrijwilliger zal zich bewust zijn van de nadelen, die wél aan het militair-zijn en in het algemeen niet aan de burgertroepen kleven. Bijvoorbeeld:

— lange werktijden, zonder betaling van overuren;

— het fysieke ongemak tijdens oefeningen, enz.

Het zal de vraag zijn, of de „aantrekkelijkheid van het avontuur” nog genoeg tegenwicht in de schaal zal kunnen leggen. In elk geval zal er voor tegenwicht moeten worden gezorgd.

d. *Samenvatting*

Met betrekking tot de beroepskeuze kan worden gezegd:

— de hoogconjunctuur en schaarste aan arbeidskrachten werken de materialistische instelling van de jeugd in de hand. Het geboden salaris (loon) is daarom van uitermate groot belang, ondanks het feit dat voor de beroepskeuze

mede bepalend zijn het arbeidsklimaat, de waardering binnen en buiten de werkkring, enz.;

— deze feiten rechtvaardigen geen al te optimistische verwachtingen met betrekking tot de werving van duizenden vrijwilligers.

5. **Samenvatting**

Het is noodzakelijk — wij onderschreven het pleidooi van Majoor Hoogenboom — dat in vele lagere sleutelfuncties dienstplichtigen worden vervangen door voor bepaalde tijd vrijwillig dienenden. Het is van zeer groot belang, dat deze jongelui een goede instelling hebben, i.c. op de eerste plaats „soldaat” willen zijn. Afgezien echter van de vraag of wij dergelijke mensen in groten getale kunnen vinden, menen wij te mogen stellen, dat bij de werving van duizenden technische specialisten de financiën een bijna doorslaggevende rol spelen. Financiën, die voor elk leger altijd een probleem vormen. Voorlopig staan wij daarom misschien tóch voor een dilemma.

De doelstelling van de onderhavige plannen, die *moeten* berusten op samenwerking met het bedrijfsleven, rechtvaardigt echter onze gezamenlijke krachtsinspanning om tot verwerkelijking ervan te geraken.



Traditiehandhaving

door H. RINGOIR, kapitein der Jagers

Over de betekenis van het woord „traditie” bestaat in ons land zoveel misverstand, dat het goed is bij het begin van dit artikel erop te wijzen, dat „traditie” in de betekenis van: „behoudzucht, sleur, sentimentaliteit of romantiek” voor geen enkel leger van enig nut kan zijn en daarom ook niet zal worden besproken.

Om de werkelijke betekenis van het woord „traditie” vast te stellen, zal worden nagegaan wat in andere landen hieronder wordt verstaan en er zal een vergelijking worden gemaakt tussen de wijze van traditiehandhaving in deze landen en in ons land. Als vergelijkingsmateriaal zijn hierbij aangenomen de legers van de V.S., Canada, Engeland en Frankrijk.

In al deze landen wordt onder „traditie” verstaan: het bewaren van de herinnering aan grote daden van voorgangers. De traditiehandhaving heeft geen ander doel van de verhoging van de gevechtsbereidheid.

Er zijn twee redenen om de wijze van traditiehandhaving in deze landen te vergelijken met de wijze van traditiehandhaving in ons land, nl:

1. de genoemde landen hebben meer recente oorlogservaring dan ons land, er is dus reden om aan te nemen dat hun conclusie over de waarde van traditie juist is, in welk geval het aanbeveling verdient in ons leger op een gelijke wijze de traditie te handhaven;
2. de genoemde landen zijn onze bondgenoten en zelfs indien hun traditieopvatting onjuist zou zijn, moet wel worden bedacht dat hun oordeel over ons leger mede wordt bepaald door de wijze waarop wij onze traditie handhaven, zodat het aanbeveling verdient deze in elk geval gelijkwaardig te doen zijn aan de door hen toegepaste wijze.

Ter vergelijking van de verschillende wijzen van traditiehandhaving, zal nu in het kort worden nagegaan wat in ieder van de genoemde landen de traditie inhoudt en hoe deze wordt gehandhaafd.

De V.S.

Tot de Eerste Wereldoorlog hadden de V.S. een betrekkelijk klein leger, dat onder andere dertig

regimenten infanterie omvatte. Hoewel dit aantal tijdens de oorlog eerst werd uitgebreid tot negentig, was een nog veel sterkere uitbreiding nodig om de enorme mankracht te kunnen uitbuiten. Daartoe werden achtentachtig regimenten militie of *National Guard* als *101st tot 188th Infantry Regiment* in het leger opgenomen.

Deze militie stond onder controle van de staten en dateerde uit de tijd dat deze staten werden gekoloniseerd. (Aan de vrijheidsoorlog en de burgeroorlog hebben eveneens staatsmilities deelgenomen, die toen echter niet in de nummering van de *Regular Army* werden opgenomen). Bovendien werden in de latere jaren van de Wereldoorlog het *301st tot 375th Infantry Regiment* opgericht, die geheel uit dienstplichtigen bestonden en naast de *Regular Army* en *National Guard* als *National Army* te boek stonden. Na de oorlog werden deze drie verenigd tot *The United States Army*, waarbij de militie weer onder controle van de staten kwam en de hooggenummerde regimenten bijna alle „inactivated” werden.

In de Tweede Wereldoorlog werden zowel de vroegere *National Guard* als de vroegere „*National Army*”-regimenten weer „activated”, tevens werden nieuwe regimenten opgericht onder de opengebleven nummers.

Een aantal regimenten werd verdeeld in *Armored Infantry Battalions*, waarbij het regiment, minus de drie bataljons, een pantserinfanteriebataljon vormde met hetzelfde nummer, en de drie bataljons elk een pantserinfanteriebataljon met een nummer boven de vijfhonderd.

Ook werden er infanterieregimenten omgezet in *Parachute Infantry Regiment* of *Glider Infantry Regiment*, van welke er ook weer een aantal werd opgericht, eveneens met nummers boven de vijfhonderd.

Later werden de meeste Parachute- en Gliderregimenten herdoopt tot *Airborne Infantry Regiment*.

Ook na de Tweede Wereldoorlog werd een groot aantal regimenten „inactivated”. Sindsdien bestaan er twee soorten regimenten, namelijk die van de *Regular Army*, bestaande uit vrijwilligers en dienstplichtigen, en die van de *National Guard*, geheel bestaande uit vrijwilligers en in vredestand onder controle van de staten.

Zowel de parate als de mobilisabele onderdelen

bestaan uit: Infantry Regiments, Armored Infantry Battalions, Airborne Infantry Regiments, enkele Infantry Battalions en Parachute Infantry Regiments.

De regimenten van de National Guard voeren steeds hun oude benaming als ondertitel, bv.: *102d Infantry Regiment (2d Connecticut National Guard)*.

Bijna alle regimenten hebben deelgenomen aan de krijgsverrichtingen van de Eerste en Tweede Wereldoorlog, een klein aantal oude „regulars” en nagenoeg alle National Guards bovendien aan de vrijheidsoorlog, de oorlog tegen Engeland in 1812, de oorlog tegen Mexico in 1848, de burgeroorlog, de indianenoorlogen of de oorlogen tegen Spanje.

Voor iedere deelneming aan een gevecht voert een regiment of zelfstandig bataljon een „combat-streamer” met de naam van de gevechtshandeling aan het vaandel. (Voor de burgeroorlog wordt zowel „United” als „Confederated” service in aanmerking genomen).

Door de *Chief of Military History* zijn de tradities van alle „activated” en „inactivated” onderdelen bijeengebracht in het *Army Lineage Book*, dat bij alle regimenten en zelfstandige bataljons en op alle staven boven regimentsniveau aanwezig moet zijn.

Dit boek bevat van elk onderdeel:

- a. een afbeelding van het wapen van het regiment, zoals dat voorkomt op het vaandel met daarnaast de afbeelding van het insigne zoals dat op de schouderbedekkingen wordt gedragen;
- b. een volledig overzicht van alle reorganisaties die tot het ontstaan van het regiment hebben geleid. Hieruit blijkt onder meer de ouderdom van de Amerikaanse regimenten, *3d Infantry Regiment* is opgericht in 1784, *182d Infantry Regiment (5th Massachusetts National Guard)* in 1636;
- c. een opsomming van alle „combat-streamers” die het onderdeel voert;
- d. een opsomming van alle Amerikaanse en buitenlandse onderscheidingen, die aan het onderdeel (of aan delen daarvan) zijn verleend;
- e. een beschrijving van het wapen en het insigne, waarin de betekenis van elk detail wordt uiteengezet (bv. een St. Georgekruis of -leeuw voor deelneming aan de vrijheidsoorlog, een cactus voor de oorlog tegen Mexico, een Franse lelie voor acties in Frankrijk, een eikeboom voor de slag in de Argonnen, delen van wapens van Franse steden voor acties in of nabij deze steden, maar ook tomahawks, wigwams en vredes-

pijpen voor de indianenoorlogen of krissen voor de opstand op de Filipijnen);

f. een opgave van alle literatuur die over het regiment is verschenen.

Door dit boek kan bij elk onderdeel aan ieder op zeer gemakkelijke wijze een inzicht in de grote daden van voorgangers worden bijgebracht, waardoor het doel van traditiehandhaving, nl. de verhoging van de gevechtsbereidheid, kan worden bereikt.

Zonder overdrijving kan worden gezegd, dat in de huidige onderdelen de gehele militaire geschiedenis van het land voortleeft.

Canada

De oorsprong van het Canadese leger ligt geheel in de militie die, ter beveiliging tegen de indianen, uit de kolonisten werd gevormd. Daar tot de tweede helft van de vorige eeuw steeds Britse troepen in Canada lagen, zijn deze milities eerst rond 1860 in regimenten georganiseerd.

In de Eerste Wereldoorlog werden de uit de militie afkomstige vrijwilligers georganiseerd in genummerde bataljons.

Tussen de beide Wereldoorlogen kregen de regimenten in het algemeen namen, die overeen kwamen met de in Engeland gebruikte (bv. *7th/11th Hussars* en *The Kings' Own Rifles of Canada*). In de jaren dertig kregen de gepantserde onderdelen namen als: *8th Reconnaissance Battalion (14th Canadian Hussars)*, *17th (Prince Edward Island) Reconnaissance Regiment*, en *15th Armoured Regiment (6th Duke of Connaught's Royal Canadian Hussars)*.

Na de Tweede Wereldoorlog werden de historische namen hersteld, eerst nog gevolgd door de tactische benaming, die echter in 1958 verviel, waarna alleen de gepantserde infanterie de toevoeging *Royal Canadian Armoured Corps (RCAC)* ontving.

Thans behoren achtentwintig regimenten tot het armoured corps en zevenenvijftig regimenten tot het infantry corps. Hiervan zijn er slechts enkele paraat, de andere mobilisabel.

Verschillende regimenten zijn met Britse regimenten verbonden, hetzij door naamsovereenkomst (*The Cameron Highlanders of Ottawa* en *The Queen's Own Cameron Highlanders of Canada* waren beide verbonden met het Britse *The Queen's Own Cameron Highlanders*).

De afkomst van de Canadese bevolking komt tot uiting in een aantal regimenten met Franse namen (*Royal 22e Régiment, Le Régiment de la*

Chaudière, Le Régiment de Trois-Rivières (RCAC) enz.), een groot aantal Schotse regimenten en enkele Ierse regimenten (*Irish Fusiliers of Canada (The Vancouver Regiment)* en *The Irish Regiment of Canada*).

Ook in Canada is door de *Chief of Military History* een boek samengesteld, dat alle tradities van de regimenten bevat en dat in navolging van het Britse equivalent *Army list of the Canadian Army* heet.

Ook hierin vindt men een afbeelding van het regimentsembleem, een opsomming van de krijgsverrichtingen en de op de vaandels vermelde *battle-honours*, opgave van het motto, de regimentsmarsen, de organisatie en de genummerde bataljons uit de Eerste Wereldoorlog, die het regiment „perpetuates” (= doet voortduren). Het regimentscommando berust bij generaals of kolonels; de commandanten van parate bataljons zijn plv. regimentscommandant.

Opvallend is dat verschillende regimenten van wapen zijn verwisseld. Zo was *The Saskatchewan Dragoons* tot 1946 *The King's Own Rifles of Canada*, daarna tot 1949 *20th Saskatchewan Armoured Regiment* en na 1954 *The Saskatchewan Dragoons (20th Armoured Regiment)*; *The British Columbia Regiment (Duke of Connaught's Own) (RCAC)* werd in 1883 opgericht als *British Columbia Provisional Regiment of Garrison Artillery*.

Hoewel de Canadese militaire geschiedenis veel korter is dan de Amerikaanse, kan worden geconstateerd dat ook hier de regimenten deze geschiedenis volledig doen voortleven.

Engeland

Hoewel Engeland het oudste koninkrijk van Europa is, dateert het staande leger uit de tijd van Koning-Stadhouder Willem III (slechts enkele regimenten zijn terug te voeren tot de tijd van Cromwell). In ons land wordt algemeen aangenomen, dat de Britse regimenten hun namen reeds enkele eeuwen voeren, maar dit is onjuist. Evenals in ons land voerden de regimenten oorspronkelijk steeds de naam van hun kolonel en van 1750 tot 1881 waren alle Britse regimenten genummerd. In het laatstgenoemde jaar werden de regimenten twee aan twee samengevoegd tot regimenten die de namen kregen die, behoudens enkele uitzonderingen, thans nog worden gevoerd. In hetzelfde jaar werd uit de militia het territoriale leger gevormd, dat overeenkomstige regimentsnamen kreeg.

Thans neemt de „Regular Army” de voornaamste plaats in, maar in de beide Wereldoorlogen hebben de „territorials” zeker een even grote bijdrage tot de overwinning geleverd.

Alle mobilisabele regimenten zijn thans verbonden met een paraat regiment, dat instructeurs en opleidingsfaciliteiten levert. De cavalerieregimenten zijn eenvoudig onder bevel van de regimentscommandant van een paraat regiment gesteld, de infanterieregimenten zijn met behoud van eigen embleem en naam als 3e en 4e bataljon bij een „regular” regiment gevoegd.

Ook hier berust het regimentscommando bij generaals of kolonels waarbij, in verband met het grote aantal regimenten (twintig cavalerie en zeventenzestig infanterie), ook gepensioneerden voorkomen

De Britse „Army List” bevat dezelfde gegevens als de Canadese, waarbij uiteraard de „battle-honours” een veel grotere tijdsruimte beslaan. Stellig wordt het grootste deel van de Britse militaire geschiedenis in de huidige onderdelen in gedachtenis gehouden, waarbij het wel opmerking verdient, dat de meest roemvolle vaandelsopschriften: *Ramillies* 1706, *Oudenaerden* 1708 en *Malplaquet* 1709, volgens Britse historici herinneren aan wapenfeiten, waaraan meer Nederlandse dan Britse troepen hebben deelgenomen.

Frankrijk

De zeer bewogen Franse geschiedenis heeft zich in de organisatie van het leger weerspiegeld. In 1791 verloren alle regimenten hun namen en werden doorlopend genummerd. De vrijwilligersbataljons die tijdens de revolutie waren gevormd, werden daarna met de bataljons van het staande leger verenigd tot halve brigades (demibrigades), waarbij geen acht werd geslagen op de nummers van regimenten of halve brigades.

Napoleon veranderde de benaming „halve brigade” weer in „regiment”, maar na de restauratie werden alle regimenten ontbonden en vervangen door departementale legioenen.

Koning Lodewijk Philips maakte van deze legioenen weer regimenten en nummerde ze naar de alfabetische volgorde van de departementen, waarbij onderscheid werd gemaakt tussen infanterie de ligne (nummers 1 tot 75) en infanterie légère (nummers 1 tot 25).

Onder Napoleon III werden het 1e t/m 25e lichte regiment omgezet in 76e t/m 100e linie-regiment.

Tijdens de derde republiek (in 1881) werd de traditie van alle regimenten vastgesteld, waarbij ieder regiment de voortzetting werd van elk gelijkgenummerd regiment of halve brigade die vroeger had bestaan.

Zo werd het *1e Regiment Infanterie* de voortzetting van het *Regiment van Picardië*, dat in 1569 was opgericht, van de *1e Halve brigade*, die tot 1815 *1e Regiment Infanterie* heette, en van het *Legioen van Aube*, dat in 1830 het *1e Regiment Infanterie* werd.

Het 76e t/m 100e Regiment kregen zo een dubbele afstamming, nl. volgens de lijn van de linieregimenten en volgens de vijfenzeventig lager genummerde lijn van de regimenten lichte infanterie.

Een onderbreking van tientallen jaren werd kennelijk niet als een bezwaar gevoeld om van een voortzetting te spreken. Er is bv. van 1793 tot 1799 een *125e Halve brigade* geweest. Van 1810 tot 1814 was het 4e (voormalig 3e) Hollandse regiment als *125e Regiment Infanterie van Linie* in het Franse Leger opgenomen. Het in 1871, na een onderbreking van zevenenvijftig jaar, opgerichte *125e Régiment d'Infanterie* is van deze beide vroegere onderdelen de voortzetting. De „historique” van dit regiment bevat zelfs de krijgsverrichtingen van het 3e Hollandse Regiment van 1795 af.

De Franse cavalerie bestaat uit Kurassiers, Dragonders, Huzaren en Jagers te Paard, alle regimenten de voortzetting van gelijkgenummerde vroegere regimenten.

Als bv. in 1809 het 12e regiment Jagers te paard is omgedoopt in 14e regiment Dragonders, wordt dit regiment tot 1809 voortgezet door het 12e regiment Jagers te paard en na 1809 door het 14e regiment Dragonders. Daar sinds 1872 geen regimenten Lansiers meer bestaan, worden de regimenten Lansiers thans voortgezet door de regimenten Dragonders die in dat jaar uit gelijkgenummerde regimenten Lansiers zijn ontstaan.

In de Eerste Wereldoorlog hebben veel cavalerieregimenten infanteriedienst gedaan, waarbij zij echter hun benaming Kurassiers of Dragonders behouden hebben.

Na de Tweede Wereldoorlog zijn onderdelen van de maquis en de vrije Franse strijdkrachten als voortzetting van vooroorlogse regimenten aangewezen. Hoewel de Franse regimenten geen namen dragen, komen op de insignes allerlei aanduidingen van oude benamingen voor. Op de vaandels worden echter geen oudere op-

schriften gevoerd dan van wapenfeiten uit de revolutieoorlogen (Waaronder voor ons interessant zijn: „Conquête de la Hollande” van het 107e en „La Bérézina” van 123e, 124e, 125e en 126e, de oude Hollandse regimenten). Uit de „Historique des Corps de Troupes de l'Armée française” spreekt wel zeer sterk het verlangen de gehele Franse militaire geschiedenis te doen voortleven.

Hierbij is het voor buitenlanders moeilijk de huidige Franse regimenten als voortzetting van Zwitserse, Italiaanse, Kroatische, Nederlandse en Duitse regimenten te aanvaarden, maar sedert 1881 is er onder de talrijke Franse regeringen niet één geweest, die de toen aanvaarde regeling heeft gewijzigd. In het Franse leger en in het Franse volk is de successie volkomen aanvaard en ongetwijfeld leeft in het huidige Franse leger de militaire geschiedenis van Frankrijk nagenoeg geheel voort.

Vergelijking met Nederland

Van een Nederlands leger kan worden gesproken sedert 1572, toen Brielle door de watergeuzen werd ingenomen, een aantal Hollandse steden de zijde van de Prins van Oranje koos en de Staten van Holland besloten zelf troepen aan te werven.

Onder *Prins Maurits* werd dit *Staatse Leger* het beste van Europa en onder *Prins Willem III* het enige leger, dat met het Franse kon worden vergeleken (het Britse en het keizerlijke leger waren toen aanmerkelijk kleiner dan het onze).

In de 18e eeuw ging door schromelijke verwaarlozing het leger steeds achteruit, tot het in 1795 na een heldhaftige maar ongelijke strijd het verzet tegen de Fransen moest opgeven.

De *Bataafse Republiek*, die onder Franse auspiciën werd opgericht, reorganiseerde naar Frans voorbeeld de regimenten tot halve brigades, die, opnieuw naar Frans voorbeeld, later weer in regimenten werden veranderd.

Opvallend is dat in de officiersboekjes die tijdens het bewind van Rutger Jan Schimmelpenninck en koning Lodewijk verschenen, steeds werd vermeld van welke Staatse regimenten de toen bestaande bataljons afstamden.

Met de inlijving van ons land bij Frankrijk (in 1810) werden de regimenten van het Koninkrijk Holland bij het Franse leger ingelijfd. Na de val van Napoleon werden zij ontbonden.

Bij het herstel der onafhankelijkheid heeft *Koning Willem I* stellig wel gewild, dat de regi-

menten zouden herleven, want het Besluit van 9 januari 1814 vermeldt uitdrukkelijk, dat de organisatie van de toen gevormde bataljons zodanig moest zijn, dat een herstel van het regimentsverband te allen tijde mogelijk bleef. Door de samenvoeging van Nederland en België is dit besluit weliswaar achterhaald, maar na de Belgische opstand kreeg de infanterie een formatie die overeenkwam met die van het Koninklijk Hollandse Leger (Regiment Grenadiers, Regiment Jagers, 1e tot 8e Regiment Infanterie). De belangstelling voor het leger was echter toen zo gering, dat vijftig jaar later een commissie moest worden ingesteld om na te gaan welke onderdelen aan de slagen bij Quatre-Bras en Waterloo, de tiendaagse veldtocht en de verdediging van de Citadel van Antwerpen hadden deelgenomen. (Pas in 1865 was het Zilveren Kruis ingesteld voor hen die aan de bevrijding van het land en de veldtocht van 1815 hadden deelgenomen!)

Kort voor de Eerste Wereldoorlog kwam er een kleine opleving, die echter na het einde van de oorlog werd gevolgd door een neergang, die zelfs in de Nederlandse legergeschiedenis zijn weerga niet heeft.

In de dertiger jaren ontwaakt weer enige belangstelling voor de Koninklijke Landmacht en er wordt een zeer schuchtere poging ondernomen om het militaire verleden van ons land in de regimenten te doen herleven.

Voor alle regimenten wordt een oprichtingsdatum vastgesteld, die echter op zeer losse gronden meestal wordt aangenomen 9 januari 1814 te zijn (de Commissie van 1893 was tot heel andere conclusies gekomen).

Enkele korpscommandanten tonen aan dat hun korps ouder is en krijgen na veel geschrijf 21 februari 1793 (*Korps Rijdende Artillerie*) en 25 november 1813 (*4e Regiment Huzaren*) als oprichtingsdatum erkend. Maar het *Regiment Genietroepen* moet genoegen nemen met 9 januari 1814 in plaats van 15 mei 1748. (Tegelijkertijd viert het *Korps Mariniers* steeds 10 december 1665 als oprichtingsdatum).

Na de Tweede Wereldoorlog worden de oudste regimenten heropgericht en de regimenten die in 1913 door afsplitsing zijn ontstaan worden met het regiment van herkomst herenigd.

Zo wordt bv. het *19e Regiment Infanterie*, dat is ontstaan uit het *1e en 2e Bataljon van het 8e Regiment Infanterie* met dat regiment herenigd. Het *8e Regiment Infanterie* bestond toen logischerwijze weer uit de vier bataljons, die op

18 januari 1814 als *1e, 2e, 15e en 3e Bataljon Landmilitie* waren opgericht.

In 1950 werden de nummerregimenten samengevoegd tot naamregimenten, waarbij de bataljons niet meer 1e, 2e en volgende bataljons van het regiment werden genoemd, maar uitsluitend werden aangeduid met een tactisch nummer van drie cijfers met een toevoeging die aan het regiment herinnerde.

Het *3e Bataljon-Garderegiment Grenadiers* heette sindsdien: *111 Bataljon Infanterie* of *111 Infanteriebataljon* of *111 Gardebataljon Grenadiers* of *111 Bataljon Gardegrenadiers*.

Een groot gemis was (en is) dat er nooit een boek of voorschrift is verschenen, waarin de tradities werden omschreven of bepaald, zodat een groot aantal Koninklijke Besluiten moet worden nagezocht om te weten, wat het bv. inhoudt dat het *Regiment Limburgse Jagers* de traditie overneemt en voortzet van het *2e, 6e en 11e Regiment Infanterie*.

In vergelijking met andere landen hebben wij een zeer klein aantal regimenten, waarin stuk voor stuk grote aantallen stamonderdelen moeten voortleven.

Hoewel de onderbreking 1940 tot 1945 door de heroprichting van regimenten is overbrugd, zijn uitsluitend het *Korps Mariniers*, het *Korps Rijdende Artillerie* en het *Regiment Genietroepen* de voortzetting van overeenkomstige korpsen van vóór 1810. Daarom kan dan ook niet worden gezegd dat de militaire geschiedenis van ons land in de huidige regimenten voortleeft en er moet worden erkend dat in het algemeen gesproken de traditie in onze regimenten volslagen „dood” is.

Als wij de oorzaken hiervan nagaan, vinden wij meestal vermeld:

a. *ons volk heeft geen gevoel voor traditie*. Dit argument is niet steekhoudend, omdat in het *Korps Mariniers* en het *Korps Rijdende Artillerie* wél traditie kan worden gehandhaafd;

b. *in onze dynamische tijd kan geen traditie worden gehandhaafd*. Ook dit argument houdt geen stand als men bedenkt, dat dit in de V.S., Canada, Engeland en Frankrijk wel mogelijk is.

Op grond van vergelijking met andere legers en een historisch onderzoek zouden de oorzaken mijns inziens als volgt kunnen worden vastgesteld:

a. *onze methode van traditiehandhaving deugt niet*, omdat zij door en door conservatief is en star vasthoudt aan dogma's van 1934, die een

erfenis zijn uit de tijd toen ons leger zeer ernstig in verval was;

b. *onze tradities zijn onbekend*, waardoor iedere reorganisatie gepaard gaat met het opheffen van alles wat bestaat en oprichten van nieuwe onderdelen die de traditie van de opgeheven onderdelen overnemen en voortzetten.

Indien wij werkelijk iets aan traditiehandhaving willen doen, moeten wij de volgende gedragslijn volgen:

a. na een historisch onderzoek wordt vastgesteld welke onderdelen redelijkerwijs als voortzettingen van vroegere onderdelen kunnen worden aangemerkt;

b. van alle onderdelen, die ooit deel hebben uit-

gemaakt van het Staatse Leger, het Bataafse Leger, het Leger van het Koninkrijk Holland, de Koninklijke Landmacht en het Koninklijk Nederlands-Indische Leger worden de krijgsverrichtingen uitgezocht;

c. van alle onderdelen worden de afstamming, de krijgsverrichtingen, de onderscheidingen, de emblemen en dergelijke in een boek vastgelegd.

Dan zal ook onze militaire geschiedenis in onze regimenten voortleven, de traditie van een regiment zal voor ieder begrijpelijk en vindbaar zijn en de Koninklijke Landmacht zal ook op dit gebied de eervolle plaats tussen de legers van onze bondgenoten innemen, die haar toekomt.



Meningen van anderen

Luchtlandingen

Naar aanleiding van het artikel van de Majoor van de Generale Staf H. W. Möller in de *Mil. Spect.* 134 (1965)(6)261, getiteld „Luchtlandingen”, wil ik enkele opmerkingen maken en aanvullingen geven.

Het artikel geeft vier meningen weer, die mijns inziens een niet geheel juiste indruk geven van de Sovjetinspanning op het gebied van luchtlandingen en luchtlandingstroepen.

Ten eerste: blz. 261, 1e kolom: „Voor WO II ging slechts Duitsland over tot het formeren op grote schaal van luchtlandingseenheden”.

Op 22 juni 1941 had de USSR vijf luchtlandingskorpsen met twintig brigades. Nadat deze deels bij landingen, deels bij de inzet als grondtroepen waren verbruikt, werden in okt. 1941 weer tien korpsen opgericht.

In de zomer van 1942 werden deze korpsen, als noodmaatregel, omgezet in garde-infanteriedivisies, nl. de 32e t/m de 41e.

Bekende eenheden in deze categorieën zijn:

3 Lkorps bij Kiev en Odessa;

5 Lkorps bij Leningrad (zie Beaulieu, Vorstoss Panzergruppe 4 auf Leningrad);

4 Lkorps bij Vjasma en Juchnov, waar ook het 3 en 10 Lkorps optraden.

De garde-infanteriedivisies verschenen voor het eerst bij de gevechten tussen Don en Wolga tegenover Heeresgruppe B (Stalingrad).

Daarna werden aan het einde van 1942 opnieuw tien korpsen opgericht. In april 1943 werden zij omgezet in gardeluchtlandingsdivisies, nl. de 1e t/m 10e.

Zij verschenen plotseling bij Demjansk tijdens de operatie van het noordwestfront tegen Heeresgruppe Nord (Lido- en Redjastelling).

Het is mogelijk, dat deze korpsen waren betrokken bij de landingen bij Snovidovitska en Maikop in 1942, bij Novorossisk en in Wit-Rusland in 1943.

In april 1943 werd een aantal gardeluchtlandingsbrigades opgericht; aan het einde van WO II beschikte het Rode Leger over twintig van deze brigades.

Hiervan zijn o.a. de acties bekend bij Kanev en Cherkassy (1, 3 en 5 gardeluchtlandingsbrigade), Konstanza, Varna, Burgass, Polen en Mandsjoerije.

Een tegenstelling dus tot de inspanning van de Duitsers, die na Kreta hun luchtlandingstroepen, m.u.v. een enkele landing in Sicilië, Joegoslavië en Rusland, gebruikten als grondtroepen.

Voorbeelden hiervan zijn de volgende eenheden:

1 en 2 Fallschirmjägerdivision — 1943 Oekraïne;

Fallschirmjägerpanzerdivision Hermann Göring, voorjaar 1944 opgericht;

Fallschirmjägerpanzerkorps, voortgekomen uit voornoemde divisie.

Deze eenheden zijn zeer zeker te vergelijken met de 1 t/m 10 garde-infanteriedivisie en de 1 t/m 10, en 20 gardeluchtlandingsdivisie van het Rode Leger. Het aantal werkelijke parachutisten was zowel in deze Duitse als Sovjet-eenheden even laag.

Ten tweede: blz. 261, 1e kolom en 2e kolom „Rusland in WO II slechts sporadisch en dan nog op beperkte schaal luchtlandingen heeft uitgevoerd”.

Wel, laten wij eerst de periode 1939 t/m 22 juni 1941 bezien. Luchtlandingen werden uitgevoerd in Finland, Polen, Roemenië en Litauen. Bekende plaatsen zijn: Petsamo, Karelische Landengte, Ismail en Belgrad in Roemenië, Schauljai in Litauen.

Tussen 1941 en 1945 vonden ca. honderd luchtlandingen plaats. De grootste en meest bekende zijn: Arabat, Juchnov, Demjansk en Kanev. De eenheden varieerden van een bataljon tot drie brigades.

De kleinere landingen zijn: Odessa (het Russische equivalent van het Duitse Sicilië), Sebastopol, Mjatlëvo, Medin, Jelanje, Montschalovo (het Russische equivalent van Dien Bien Phoe), Lojunj, Maikop (een Russische SAS-raid), Jelnija en Volokolamsk, Konstanza, Varna en Burgass, Petsamo, Slovakije, Polen, Pillau en Königsberg. Tenslotte nog ca. 20 in aug. 1945 in Mandsjoerije.

Ten derde: blz. 261, 2e kolom: „De Duitsers legden bijzonder veel nadruk op de factoren snelheid en verrassing”.

De door Maj. Möller genoemde voorbeelden werden in volkomen rust „gepland”. De uitvoering geschiedde in een gebied met een neutrale situatie, d.w.z. een situatie, die tijdens de plannings- en uitvoeringsfase tot het moment van de landing bijna niet veranderde.

Dat de uitvoering toch nog grote verliezen veroorzaakte en de ondergang betekende van het Duitse parachutistenwapen, pleit niet voor de Duitse wijze van uitvoering.

Kreta had zelfs, op bevel van de Führer, een totale stop op grote luchtlandingen tot gevolg.

Vergelijken wij de geallieerde landingen, uitgevoerd vanuit de beweging, in Nederland (1944), aan de Rijn, bij Arabat, Demjansk, Kanev, Montschalovo en Mjatlëvo, met de voorbeelden van Maj. Möller, dan blijken de verliezen bij de geallieerden niet veel groter te zijn geweest (gezien de verhouding: ingezette troepen — verliezen — sterkte vijand — bereikt succes).

Waar hebben de Duitsers snelheid en verrassing bereikt bij landingen vanuit de beweging? Hun landingen in Rusland, ca. tien, zijn mislukt.

Alleen Korinthe en Joegoslavië zouden kunnen worden genoemd als voorbeelden van luchtlandingen, uitgevoerd van uit de beweging.

Ten vierde: blz. 261, 2e kolom, einde: „Amerika en Engeland perfectioneerden dat soort troepen en het gebruik ervan”.

Waarom gebruikten de geallieerden in Nederland (1944) en aan de Rijn hun luchtlandingstroepen? Zou hetzelfde resultaat bereikt zijn indien de inspanning, nu aan de luchtlandingstroepen gegeven, was besteed aan de grondtroepen?

Deze vraag dringt zich op, omdat in bijna gelijke omstandigheden door Tolbukin en Malinovsky in 1944 bij het oversteken van de Proeth, de Dnjestr en de Be-

neden-Dnjepr, de landengte van Perekop en de Doenai geen luchtlandingstroepen werden gebruikt, hoewel eenheden en transport beschikbaar waren. De resultaten in beide groepen zijn ongeveer gelijk.

Als aanvulling moge ik erop wijzen, dat ook in WO I reeds enige praktische ervaring met luchtlandingen werd opgedaan: 1916 Rovno, 1918 achter het Engelse front in Frankrijk, op 20 okt. 1918 door de Fransen. Na WO I deden de Sovjets enige praktijk op in 1927 in het Bochara-district (Oezbekistan) en Garm (Tadjikistan).

Tenslotte komt het optreden van de Sovjet-luchtlandingseenheden overeen met het geschetste optre-

den in het artikel, deel 4 Nieuwe ideeën: aanvallend, beweeglijk, optredend in minder toegankelijke gebieden (Juchnov, Demjansk, Slovakije, Kanev, Jelnija en Volokolamsk), tijdig verplaatsend en steeds weer andere doelen aanvallend (Juchnov, Slovakije, Kanev). Deze gevechtswijze werd reeds in 1936 voorgeschreven voor de Sovjet-luchtlandingstroepen in het voorschrift VPU 1936 (gevechtshandleiding) en de RBP-VDVKA (gevechtshandleiding voor Iltroepen).

Ondergetekende zou gaarne reacties, in het bijzonder nadere details betreffende de voornoemde landingen, ontvangen.

J. A. BOR, Majoor der Limburgse Jagers (GSB)

Verbindingen in theorie en praktijk

Hoewel de inhoud van bovengenoemd artikel (*Mil. Spect.* 134(1965)(8)371) van de hand van Majoor F. J. G. Sterkens mij uit het hart is gegrepen, zij het mij toch vergund enkele opmerkingen te maken.

1. Een oorzaak van het minieme gebruik dat men thans maakt van de diensten van het verbindingspersoneel is wel onbekendheid met de materie en de mogelijkheden daarvan. Veelal zijn de gegevens die voor gebruikers van belang zijn, verborgen in voorschriften, leger- en luchtmachtorders, verbindingsinstructies e.d., die vaak onverteerbare lectuur zijn en derhalve slechts in uiterste noodzaak worden geraadpleegd. Vrijwel elke militair weet het meest nabije postkantoor te vinden, alwaar de PTT zijn diensten aanbiedt, doch niet het militaire berichtenkantoor. Doorgaans zendt men zijn pennevrucht naar een secretarie of soortgelijke afdeling en wil dan alleen nog een paraaf of handtekening plaatsen: men wil van die „administratieve rompslomp” af. Wél is men later vaak bereid zich op te winden en ach en wee te roepen omdat „het zo lang heeft geduurd”. Men realiseert zich dan meestal niet dat het wel vlog was gegaan indien een ander middel was gekozen, bv. een telegram of bericht i.p.v. een brief.

Dat voorlichting over militaire zaken wel goed kan, bewijst het ons allen bekende boekje „Veilig Kompas”, dat elke rekrut krijgt uitgereikt en dat hem (de leek)

wegwijs maakt in de doolhof van de militaire samenleving. Een soortgelijk boekje, dat even prettig leesbaar is met deze plaatje-praatjestijl, zou voor iedere gebruiker van verbindingen een dagelijks gehanteerde vraagbaak zijn.

2. Te velde is men vaak geneigd om, i.p.v. een bericht te zenden, zelf even te gaan omdat het mooie weer en het verzetje lokt. Indien de omstandigheden door bv. vijandelijke actie onaangenaam worden, zal men echter graag de diensten van het verbindingspersoneel aanvaarden en veilig thuis (in eigen bivak) blijven.

3. Een berichtenkantoor (BK) dient periodiek zijn verzorgingsgebied in te lichten omtrent de diensten die het kan leveren; de ter beschikking staande middelen veranderen immers vaak.

4. De term „Tape Relay Centre” (TRC) is thans dermate ingeburgerd en past zo volkomen in het NAVO-Engels, dat de (overigens zeer goede) Nederlandse benaming „Ponsband Doorzend Kantoor” (PDK) verraaging zal veroorzaken, omdat voor één zaak dan verschillende benamingen zullen worden gebruikt, hetgeen ongewenst is.

P. L. BRINKMAN, 2e Luitenant van de
Verbindingsdienst

Antwoord op meningen van anderen

Luchtlandingen

Het commentaar van Majoor Bor geeft mij aanleiding, met nadruk erop te wijzen dat mijn artikel in *De Militaire Spectator* tot doel heeft een aantal nieuwe ideeën over het gebruik van luchtlandingstroepen te signaleren. Uitsluitend om de lezer een indruk te kunnen geven van de mate waarin deze nieuwe ideeën verschillen van vroegere en nog bestaande concepties, zijn door mij in het kort enkele belangrijke aspecten m.b.t. de

historische ontwikkeling, de toegenomen mogelijkheden en de huidige zienswijze aangestipt.

Bestudering van het commentaar van Majoor Bor en herlezing van mijn artikel geven mij geen aanleiding het door mij gestelde te herzien of nader te argumenteren.

H. W. MÖLLER, Majoor van de Generale Staf

Verbindingen in theorie en praktijk

Met bijzonder veel genoegen nam ik kennis van bovenstaand commentaar. Inderdaad heeft de verbindingdienst, elk verbindingsofficier, een voorlichtende, d.w.z. opvoedende, taak. De suggestie van een voorlichtingsboekje is zeer zeker een goed voorbeeld van hoe de verbindingsofficier de gebruikers van de verbindingen zou kunnen brengen tot een beter gebruik van de beschikbare verbindingfaciliteiten.

De benaming „Tape Relay Centre” is ook voor mij

aantrekkelijker dan „Ponsband Doorzend Kantoor”. Ik heb mij echter gehouden aan de in Nederland, althans in de officiële correspondentie, meest gebruikelijke benaming. Het ware toe te juichen indien werd besloten alleen deze, in NAVO-verband ingeburgerde benaming, als de enig juiste te gebruiken.

F. J. G. STERKENS, Majoor van de
Verbindingdienst

Uit de buitenlandse vakpers

De ontwikkeling van het tankwapen in verschillende landen

(Vervolg van blz. 500)

Frankrijk

In de ontwikkeling van pantservoertuigen neemt Frankrijk na Engeland de tweede plaats in, hoewel de Franse ontwikkeling volkomen onafhankelijk van de Engelse plaatsvond. Voordat de eerste Franse tank werd gebouwd waren echter talrijke beproevingen met gepantserde en ongepantserde gevechtsvoertuigen gehouden. Zo werd in 1902 door Charron-Gorardot en Veigt een ongepantserde auto, met mitrailleurs bewapend, gebouwd die van 1908 af met succes in Marokko werd ingezet. Bij het begin van de Eerste Wereldoorlog waren de proeven met gepantserde gevechtsvoertuigen reeds in een ver gevorderd stadium. In de periode van 1916 tot 1918 werden door de Franse industrie de „Schneider C.A.”-tank (13,5 t), de „St. Chamond”-tank (23 t) en een lichte tank van het type Renault (6,7 t) gebouwd. In vergelijking met de Engelse tanks hadden de twee eerstgenoemde een kleiner vermogen om hindernissen te overwinnen, hetgeen voornamelijk kwam doordat het tanklichaam boven de rupsbanden uitstak. Hun *maximumsnelheid lag niet boven 8 km/h*, hun actieradius bedroeg 50 tot 60 km. Het 7,5 cm kanon was voorin geplaatst, zodat deze tanks veel overeenkomst vertoonden met de self-propelled artillerie uit de periode 1940-45. De belangrijkste van de Renault-tank, die 2 man bemanning had en waarvan het 37 mm kanon (of mitrailleur) in een draaibare toren was geplaatst. Alle types waren echter zo langzaam en onbetrouwbaar in het gebruik dat grotere verplaatsingen voornamelijk op door tractoren getrokken aanhangers plaatsvonden; de lichte Renault-tanks werden op zware vrachtauto's vervoerd.

Aan het einde van de Eerste Wereldoorlog beschikte Frankrijk met een aantal van 4000 tanks over het grootste tankpark ter wereld, waarvan het merendeel van het type Renault was, dat echter snel verouderde en reeds in 1923 niet meer aan de toenmalige tactische en technische eisen voldeed. In de tijd tussen de beide wereldoorlogen veranderde het Franse opperbevel — ondanks de pogingen van onder meer De Gaulle — nauwelijks zijn opvattingen over de inzet van tanks, zoals deze in

de Eerste Wereldoorlog waren gevormd. De tank werd louter en alleen als het middel gezien om de infanterie op het gevechtveld te steunen waarbij de pantsering aan het kanon of de mitrailleur het vermogen verschafte de vijandelijke infanterie en haar wapens van dichtbij te vernietigen en zo voor de eigen infanterie een weg te banen. De bewapening en de beweeglijkheid kwamen in deze rol pas op de tweede plaats.

Het zo grote aantal tanks uit de Eerste Wereldoorlog, dat om financiële redenen niet kon worden afgevoerd, remde in belangrijke mate de verdere ontwikkeling op tankgebied in Frankrijk. De Franse ontwerpers werden gedurende 10 jaar gedwongen zich te richten op de verbetering van de verouderde modellen. In 1936 bestond het grootste deel van de tanks nog uit de oude Renaults, deels gemodificeerd, deels nog in de oorspronkelijke staat. Om bovenvermelde reden had de reeds in 1917 begonnen ontwikkeling van een zware tank slechts de bouw van een kleine serie type-20- en -30-tanks in de twintiger jaren tot gevolg. De voornaamste kenmerken hiervan waren: gewicht 7,4 t, bewapening een 7,5 cm kanon en 4 mitrailleurs, front- en zijpantser 4—5 cm, *maximumsnelheid 13 km/h* en een actieradius van 60—80 km. Na 1935 dwong de wereldsituatie Frankrijk ertoe het totaal verouderde tankpark te gaan vernieuwen. Een aantal nieuwe modellen, die voor hun tijd modern waren, werd in productie genomen. Hun aantal was echter bij het uitbreken van de Tweede Wereldoorlog te gering om in mei en juni van 1940 een rol van betekenis te kunnen spelen. Dit kwam mede omdat de Fransen pas aan de vooravond van de Duitse veldtocht tegen West-Europa hun opvattingen over de inzet van tanks wijzigden, hetgeen telaar was om bij het treffen met de Duitsers van invloed te kunnen zijn. Na de nederlaag in 1940 waren er van het Franse tankarsenaal nog slechts enkele tanks in Noord-Afrika over, die in geallieerd verband werden ingezet. De wederopbouw van de Franse tankeenheden vond van 1943 af ook aldaar plaats en leidde ertoe dat in 1945 drie Franse pantserdivisies, uitgerust met Amerikaans materiaal, aan de gevechten in Duitsland deelnamen.

Onmiddellijk na de Tweede Wereldoorlog werd door de

Franse legerleiding de ontwikkeling van een eigen tank weer ter hand genomen, waarbij vooral aandacht werd geschonken aan de ervaringen van Duitsland. Het prototype was in 1950 gereed, de AMX-50, een 50 tons tank met een 10 cm kanon, dat later door een 12 cm kanon werd vervangen. Intussen had men zich echter gerealiseerd dat de toekomst van een dergelijke zware tank, gezien de ontwikkeling van de tankbestrijdingsmiddelen, verre van rooskleurig was. Er werd dus overgeschakeld op de bouw van een lichtere tank, die met zijn grote vuurkracht en beweeglijkheid meer aan de moderne eisen zou voldoen. In 1952 kwam de AMX-13 in productie, waarvan het prototype reeds in 1949 bestond. Deze tank werd niet alleen, naast de Amerikaanse M47, in de bewapening van de Franse leger-eenheden opgenomen, maar tevens door Zwitserland en Israël aangekocht. Ook in de bewapening van het Nederlandse leger verscheen deze tank, zij het met een 105 mm kanon. De AMX-13 heeft in de strijd tussen Egypte en Israël in 1956 zijn waarde op het gevechtsveld bewezen.

Met de West Duitsers waren de Fransen van mening dat

de M47-tank door een nieuwe middelbare tank moest worden vervangen. Dit had tot gevolg dat in 1957 tussen Frankrijk, West-Duitsland en Italië een overeenkomst werd gesloten gezamenlijk een standaard NAVO-tank te ontwikkelen. Frankrijk en West-Duitsland zouden ieder afzonderlijk een proefmodel bouwen, dat daarna gezamenlijk zou worden getest. Het resultaat van deze beproeving zou dan moeten leiden tot een gemeenschappelijke productie van de standaardtank. Van deze plannen is weinig terechtgekomen. De West-Duitse tank, de „Standard-Panzer Leopard” werd in 1963 beproefd en daarna afzonderlijk in productie genomen, hetgeen iets later ook met de Franse AMX-30 gebeurde. De prestaties van beide tanks ontlopen elkaar slechts weinig. Het valt daarom des te meer te betreuren dat een gezamenlijke ontwikkeling en productie niet mogelijk is gebleken.

„Internationaler Überblick über Entwicklung und gegenwärtigen Stand der Panzerwaffe des Auslandes”, door Maj. i.G. W. Heyd en Maj. dr. Radke, in „Kampftuppen”, augustus 1965

F.A.v.d.P.

De veranderingen in de buitenlandse politiek van de U.S.S.R.

Een belangrijke vraag is, of op dit moment de buitenlandse politiek van de Sovjets — zoals de Chinezen beweren — nog steeds de lijnen volgt, door Chroestsjov destijds uitgestippeld. Nu een goed half jaar later de breuk met China niet is geheeld, is men in het westen geneigd de bovenstaande vraag bevestigend te beantwoorden. Deze conclusie is echter onjuist! In feite is er een duidelijke verschuiving waarneembaar, zowel in de prioriteitsstelling als in de stijl van de verhoudingen van de U.S.S.R. met de buitenwereld, hoewel een en ander volledig geruisloos, zonder enige ophef, en derhalve veelal onopgemerkt, is verlopen. De veranderingen gaan in twee hoofdrichtingen. Ten opzichte van China is de lijn van directe oppositie op het gebied van de ideologie en machtspolitiek verlaten en thans wordt een strategie gevolgd van indirecte concurrentie om de gunst van de in het algemeen anti-westers en revolutionair-nationalistisch ingestelde regeringen en bewegingen in de onderontwikkelde wereld. Ten opzichte van het westen is afgestapt van de pogingen tot directe toenadering tot de V.S. met het doel, een bi-laterale „détente” te bewerkstelligen. Ook hier wordt thans een indirecte benadering toegepast, gericht op het maximale uitbuiten van meningsverschillen binnen de westerse wereld.

In dit laatste geval is het resultaat zonder meer voor het westen nadelig geweest, temeer daar de huidige Sovjet-machthebbers niet zijn teruggekeerd tot de botte offensieve strategie van het vroege Chroestsjovtijdperk (bv. de Cuba-crisis). Zij schijnen te hebben geconcludeerd, dat een adempauze op basis van de reeds bestaande verhoudingen met de V.S. voldoende is, om een verder ondermijnen van de westerse eenheid mogelijk te maken. In het eerste geval werd door het doen van kleine concessies aan de Chinezen een openlijke botsing tot nu toe voorkomen, zonder dat overigens hiermee de Sovjets zich onderwierpen aan Mao Tse Toengs ideologische opvattingen of aan een Chinese leiding bij het uitvoeren van de buitenlandse politiek. Hoe hoog overigens de spanningen tussen de U.S.S.R.

en China waren opgelopen, bleek uit de veelal in het westen onbekende, veelomvattende wederzijdse militaire maatregelen in de Sinkiang-provincie in 1964. Mogelijk heeft hierbij van Chinese zijde tevens de angst een rol gespeeld, dat de Russen door een militair optreden de explosie van hun eerste kernwapen zouden trachten te verhinderen. De kleine concessies kunnen worden gedemonstreerd met het voorbeeld van het uitstellen van het reeds vastgestelde congres van de communistische partijen van 26 landen. Een voorbeeld van de indirecte concurrentie is te vinden in de tocht van Kosygin naar Noord-Vietnam en Noord-Korea. Het staat vast, dat door deze politiek t.o.v. China zeker een vermindering van de spanning aan de oostgrens van de U.S.S.R. is ingetreden. Parallel hiermee kon Rusland zich veroorloven, het vroeger vrij intensieve overleg met de V.S. — vrijwel tot stilstand gebracht door de presidentsverkiezingen — in een toestand van bevrozing te laten. In plaats daarvan werd de lijn van Stalins politiek van „verdeel en heers” op subtiele wijze weer opgevat, door het aanmoedigen van De Gaulle in zijn streven naar het afwijzen van iedere Amerikaanse suprematie m.b.t. Europese zaken. Hierbij wordt een bijzonder intelligent gebruik gemaakt van diverse paradoxen in de Amerikaanse en Franse buitenlandse politiek. Als voorbeelden hiervan kunnen worden aangehaald het feit, dat de Franse leningen met lange looptijd aan de U.S.S.R. worden voorgesteld als een politieke geste van de eerste grootte, dat de Sovjets vrijwel volledig op De Gaulle hebben gebouwd voor het torpederen van de MLF, dat de Franse communistische partij De Gaulle steunt in zijn verkiezingsstrijd, dat de Sovjets enthousiast zijn over de Franse voorstellen tot reorganisatie van de VN enz. Niet alleen De Gaulle is echter een scharnierpunt in de buitenlandse politiek van de U.S.S.R. De terughoudendheid in de Cypruskwestie was zeker een — niet onsuccesvolle — poging, Turkije los te weken van de NAVO. De ontwikkeling van de toestand in Kongo maakte het de U.S.S.R. zelfs mogelijk twee vliegen in een klap te slaan. Niet alleen werden diverse

Afrikaanse landen tot een actieve anti-westerse politiek gebracht, maar tevens werden de Chinezen in hun steun aan Afrika door overbieding althans tijdelijk vrijwel uitgerangeerd. De politieke winst voor de Sovjets uit dit laatste werd wellicht vergroot, door de meer soepele ideologische houding t.o.v. de revolutionair-nationalistische regeringen van de Afrikaanse landen. Toegegeven werd zelfs, dat de weg naar de „socialistische ontwikkeling” voor deze landen open stond zonder het leiderschap of zelfs het bestaan van communistische partijen. De invloed van de U.S.S.R. moet daarbij worden uitgeoefend door de communisten binnen de revolutionaire en nationalistische partijen. Het is duidelijk, dat de buitenlandse politiek van de U.S.S.R. meer succes heeft gehad t.o.v. het westen dan tegenover China.

In Europa is geen verder voordeel behaald na de psychologische nederlaag van de Russen in de Cuba-crisis. In Afrika en Azië is het afnemen van de westerse invloed opmerkelijk groot; dit wordt wel het beste gedemonstreerd in de VN, gezien de steun die de Sovjets krijgen van de Afro-Aziatische landen bij hun pogingen de activiteiten van dit instituut te paralyseren op grond van de in wezen onbelangrijke contributiekwestie. Ten opzichte van China is er in Vietnam door de U.S.S.R. nauwelijks enig voordeel behaald, het aanbod voor een „wapenstilstand” en het ideologische geschil is in Peking met hoongelach ontvangen en een verdere poging dat geschil voor te leggen aan een wereldcongres, is geëindigd met een gezichtsverlies voor de Russen.

Gedeeltelijk kan het verschil in resultaat wellicht worden teruggevoerd op verschillen in continuïteit, vastbeslotenheid, mentaliteit en visie van resp. de westerse staatslieden en de Chinese leiders. Waarschijnlijk is het echter ook een indicatie van de specifieke eigenschappen en zwakheden van de huidige Sovjetleiders. Noch Brezjnev, noch Kosygin, noch zelfs Mikojan staan bekend als bijzonder geïnteresseerd in doctrinaire zaken, dit wordt overgelaten aan de voortdurend zieke Soeslov. Zowel Mikojan als Kosygin hebben het grootste deel van hun leven in de economische sector gewerkt en zij handelen thans in de politiek volgens de bekende economische motieven. Dit is nauwelijks inspi-

rend leiderschap voor de massa, toch reeds in vertrouwen geschokt door de voortgaande destalinisatie en de val Chroestsjov.

Het voorgaande suggereert niet dat de buitenlandse politiek van de U.S.S.R. thans de lijnen van een nieuw „master-plan” volgt, wel dat er andere prioriteiten zijn gesteld en dat een meer intelligent opportunistisch beleid wordt gevoerd. Dat hiermee zeker successen zijn bereikt in de afgelopen maanden is echter niet zozeer toe te schrijven aan deze nieuwe beleidslijn, dan wel aan de kansen die het westen zelf heeft geboden. Zwakke punten zijn niet geheel te vermijden in een alliantie van soevereine staten, maar enige richtlijnen zijn niettemin hier op hun plaats.

Allereerst moet worden gesteld, dat de U.S.S.R. nog steeds de belangrijkste tegenstander is van de V.S. en het westen als geheel. China speelt als zodanig voorlopig nog geen rol.

Ten tweede staat vast, dat Europa het belangrijkste omstreden gebied is en voorlopig ook zal blijven in de machtsstrijd tussen de V.S. en de U.S.S.R. Tenslotte moet de aandacht worden gevestigd op het grote belang van continuïteit en initiatief in de buitenlandse politiek. Een staatsman die het gedrag van — mogelijk nieuwe — opponenten wil beïnvloeden, moet nieuwe omstandigheden creëren, die bepalend zijn voor de gedragslijnen van zijn tegenstanders.

„The change in Soviet foreign policy”, door R. Lowenthal, in „Survival”, juli 1965

R.H.

**Aannemer
van
schilderwerken**

F. J. v. Embden

Biesdelschelaan 35

VELP (G.) - Telefoon 34 21

•
•
•
Staatsmijn kolen
Esso-oliën

•
•
•
•
•
•
•
TAKKEN N.V.

• Utrecht, tel. 030-13903*

• Bilthoven, tel. 03402-3410

• De Bilt, tel. 030-60910
•

BOUW- EN MONTAGEBEDRIJF

Fa. A. J. POT - DEN HAAG

Nieuwbouw - Verbouw

Onderhoudswerken

**Tanks leggen en montage
schoonmaken olietanks**

Van Aarssenstraat 47-49 - Tel. 55 61 70

Dovenetelweg 99 - Tel. 39 73 49

TECHNISCH BUREAU „INSTALLATIEWERK”

CENTRALE VERWARMING - VENTILATIE INRICHTINGEN

AMERSFOORT - Telefoon 90 49 - Arnhemseweg 149