



militaire spectator

MAANDBLAD

waarin opgenomen de officiële mededelingen van de Koninklijke landmacht en de Koninklijke luchtmacht

UITGAVE:

Koninklijke Vereniging ter Beoefening van de Krijgswetenschap

Secretaris:

Denijsstraat 135, 2551 HJ Den Haag

Ledenadministratie:

K. Doormanlaan 274, 2283 BB Rijswijk

HOOFDREDACTEUR:

W. Walthuis

brigade-generaal der infanterie b.d.

ADI.-HOOFDREDACTEUR:

H. A. Baaij

commodore van de Koninklijke luchtmacht

REDACTEUREN:

P. Huysman

majoor der infanterie

ir. G. M. van der Laan

kolonel van de technische staf

W. C. Louwerse

luitenant-kolonel van de Koninklijke luchtmacht

drs. J. W. M. Schulten

luitenant-kolonel van de verbindingdienst

CORRESPONDENTIE:

Grote Marktstraat 40, 2511 BJ Den Haag. Tel. (070) 72 13 68

ABONNEMENTEN:

f 30,—, buitenland f 40,— per jaar, losse nummers f 2,75

ADVERTENTIES:

Postbus 139. 21 70 AC Sassenheim. Tel. (02522) 1 90 23

Contractprijzen op aanvraag

NADRUK VERBODEN

2 Officiële mededelingen van de Koninklijke landmacht en de Koninklijke luchtmacht

3 Congregatie der ganzen

5 The Dutch Colonial Army in transition. The militia debate 1900—1921, door dr. G. Teitler, lector Koninklijk Instituut voor de Marine (deel 1)

21 Nederland en het Schlieffenplan. Een onderzoek naar de positie van Nederland in het Duitse aanvalsplan voor de Eerste Wereldoorlog, door drs. J. A. Fortuin, wetenschappelijk ambtenaar ministerie van buitenlandse zaken

36 FM 100-5. De Amerikaanse tactische doctrine, door T. de Kruyf, luitenant-kolonel der genie

48 Meningen van anderen: Het Verdrag betreffende de politieke rechten van de vrouw

48 Antwoord op meningen van anderen: Het Verdrag betreffende de politieke rechten van de vrouw — Naschrift

49 Boeken

OFFICIELE MEDEDELINGEN

KONINKLIJKE LANDMACHT - KONINKLIJKE LUCHTMACHT



Uit de landmacht- en luchtmachtorders

LaO 79005 (78/456). Voorschrift betreffende de hogere technische vorming van officieren van de Koninklijke landmacht (herdruk, september 1979).

LaO 79019 (21/50). Regeling werken rusttijden militairen, voorlopige regeling vergoeding voor extra beslaglegging enz.

LuO 79515 (23.1/95). Instelling commissie van advies voor de benoeming tot cadet bij de onderscheidene opleidingsrichtingen van de Koninklijke luchtmacht.

LaO 71021 (81/36)/LuO 71517 (81/32). Aanduidingsbord op militaire lesvoertuigen (herdruk, oktober 1979).

LaO 79020 (51.2/118). Groot verlof en klein verlof in afwachting van groot verlof voor dienstplichtigen der KL.

LuO 66509 (51.14/27). Bevordering, (tijdelijke benoeming, terugstelling in rang en ontheffing van de opleiding van dienstplichtig personeel der KLu (herdruk, oktober 1979).



Lamed 019-79 (55.12/62) / Lumed 518-79 (55.12/65). Betalingsdata militaire bezoldiging in 1980.

Lumed 517-79 (23.1/96). Instructie werkwijze commissie van advies bij benoeming van cadetten voor de Koninklijke luchtmacht.

Lamed 022-79 (51.12/50h)/Lumed 519-79 (51.12/43h). Vaststelling extra toelage voor het studiejaar 1979/1980.

Mededelingen van het Commando Verbindingen Koninklijke landmacht

VS 11-2/1 (Berichtenverwerkingsprocedure. Kleine berichtenkantoren, 1e druk, 1e wijziging). De wijziging betreft een kleine correctie m.b.t. het verzenden van „lijn 6 FM” (afzender) van een telegram via een niet-beveiligde radiotelefonie/telexverbinding.

VS 11-4/1 (Veldtelefooncentraleprocedure, 1e druk, 1e wijziging).

VS 11-4/2 (Telefooncentraleprocedure AVKL, 1e druk, 1e wijziging). De wijzigingen werden noodzakelijk, teneinde telefoonverkeer van abonnées in het legerkorpsverbindingssysteem met abonnées op het AVKL mogelijk te maken.

VS 11-7 (Radiotelefonieprocedure, 4e druk). De thans verschenen 4e druk is aangepast aan de gewijzigde ACP-125 (Radiotelefonieprocedure) en de Stanag 5042 (Militaire Symbolen). De procedure is afgestemd op de momenteel bij de KL in gebruik zijnde radiotelefonieapparatuur; tevens is voldaan aan het verlangen van de tactische wapens om tijdens het gevecht tot een snellere en eenvoudiger procedure te komen.

IK 11-7 (Memorandum voor radiotelefonie, 7e druk). Een nieuwe druk van IK 11-7 werd noodzakelijk omdat de inhoud niet meer in overeen-

stemming was met voorschrift VS 11-7 (Radiotelefonieprocedure, 4e dr.).

IK 11-9 (Memorandum voor telegrafisten, 5e druk). Een nieuwe druk van IK 11-9 werd noodzakelijk omdat de inhoud niet meer in overeenstemming was met de voorschriften VS 11-9 (Radiotelegrafieprocedure) en VS 11-23 (Tactische codes en waarmerken).

VS 11-11 (Verbindingen Algemeen, 1e druk). Bevelvoering en verbindingen worden steeds nauwer met elkaar verweven. Kennis van verbindingen, hun mogelijkheden alsmede de voordelen en nadelen van de diverse verbindingssystemen zijn voor een goede bevelvoering onontbeerlijk. Dit voorschrift richt zich rechtstreeks tot commandanten en stafofficieren op alle bevelsniveaus met informatie over verbindingssystemen en -systemen. Het bevat voorts beschouwingen over de omgeving, waarin het gevecht moet worden gevoerd, etherverzadiging, eov-dreiging, overbelasting van verbindingssystemen en emp-invloeden. Het voorschrift is zodanig ingericht, dat op eenvoudige wijze hoofdstukken kunnen worden toegevoegd als daaraan — op grond van commentaren — behoefte zou bestaan.

VS 11-18 (Telexprocedures, 2e druk, 1e wijziging). Deze wijziging vloeit voort uit een wijziging op ACP 127 NATO SUPP-3 (Message Relay Procedures).

VS 11-41 (Veldtelefoonapparatuur, 1e druk, 1e wijziging). De wijziging heeft betrekking op de veldtelefooncentrale „TC-5160”, die nog niet in het voorschrift was opgenomen.

De aandacht wordt erop gevestigd, dat officieren, die maandelijks van Rijksweg de „Militaire Spectator” ontvangen, bij wijziging van hun adres, dit dienen bekend te maken aan de administratie van de eenheid waarbij zij in onderhoud zijn.

Congregatie der ganzen

MS In het voorgaande nummer van dit blad was, onder de titel *De passiepreek van de beer*, het editoriaal gewijd aan de parallel die kan worden onderkend tussen enerzijds de hedendaagse ontwikkelingen in de internationale verhoudingen en anderzijds de begrijpelijke spanningen tussen de boer, die zijn pluimveestapel bedreigd weet, en de vos of beer die de passie preekt om hem ertoe te bewegen zijn waakzaamheid te laten verslappen. Die beschouwing concentreerde zich in het bijzonder op de heimelijke plannen van het roofdier, dat weliswaar een vegetarische levenshouding voorwendde doch in de opbouw en instandhouding van zijn *capabilities* een duidelijke voorkeur bleek te hebben voor het hanteren van voorsnijmes en -vork zodra het gunstigste moment voor de maaltijd zou zijn aangebroken en de ware intenties niet langer behoeften te worden gemaskeerd.

De positie van de boer liet zich daarbij gemakkelijk bepalen. In aanmerking nemende dat in steeds nauwere cirkels rond zijn hofstede het pluimvee inmiddels al aan de vraatzucht van de belager was ten offer gevallen, was het immers vrij overbodig hem te herinneren aan het spreekwoord dat hem vermaande toch vooral op zijn ganzen te passen. Het lag voor de hand, dat hij zich uit voorzorg maar het beste zou kunnen voorzien van om het even welk deugdelijk wapen: een knuppel, een hooivork of, beter nog, een vuurwapen, ook al zou dát om begrijpelijke redenen de goedkeuring van het roofdier niet kunnen wegdragen.

Misschien zou een La Fontaine een dergelijke fabel nog verder kunnen uitspinnen en de dieren laten figureren als handelende personen om op die wijze de essentiële les op zijn lezers te doen overkomen. Het is evenwel sterk de vraag of zelfs *hij* in staat zou zijn geweest begrip te verwerven bij de categorie waarvan in het voorgaande slechts zijdelings sprake was, te weten de slachtoffers in spe, de ganzen. Immers, het moge dan zo zijn dat volgens de overlevering de ganzen eens zelf als het toonbeeld van waakzaamheid konden gelden

omdat *zij* het waren die te rechter tijd de verdedigers van het Capitool wisten te alarmeren, sindsdien blijken zij die goede naam reeds lang te hebben verspeeld en wie thans wordt betiteld als gans zal dat stellig niet kunnen opvatten als een openlijke erkenning van zijn intellectuele kwaliteiten, integendeel. Op voorhand zij daarom een ieder die zich in deze kolommen als zodanig zou aangesproken achten, gewezen op het risico de schoen te willen aantrekken die wellicht aan een ganzepoot zou kunnen passen.

In onze dagen kan worden vastgesteld dat het besluitvormingsproces zich zodanig heeft ontwikkeld dat het niet meer uitsluitend de boer is, die samen met zijn naaste medewerkers het beleid bepaalt. Neen, ook de ganzen nemen deel aan de discussie. Geen wonder, dat het daarbij een gesnater is van je welste. Het merkwaardigste daarvan is echter wel dat die verzameling pluimvee met recht en reden aanspraak mag maken op de benaming *congregatie* voor haar collectief; niet zozeer omdat een religieus of confessioneel beginsel als bindend element dient, maar meer omdat het een groepering betreft van *leken*.

Uit het gezichtspunt van de ganzen nu is het alleszins begrijpelijk dat men daar beducht is dat de boer zich een vuurroer aanschafft met een verbeterd vermogen: de spreiding van een flink schot hagel zou misschien toch wel zó groot kunnen zijn dat er ook doden kunnen vallen onder het gevogelte dat daarmee zou moeten worden beschermd. En dat het wapen primair is bedoeld om de rover *af te schrikken*, wordt dan ook als irrelevant beschouwd... want de passieprediker is immers vegetariër?!

Het valt uiteraard de boer niet licht, dat gevoelen van de woordvoerders van zijn ganzencongregatie over te brengen aan zijn omwonende vakgenoten, met wie hij juist had afgesproken de roofdierenplaag zo nodig met krachtige hand te beteugelen. Ongetwijfeld valt het de rechtschapen landman zeer zwaar het opgedragen standpunt te vertolken

dat hij wél prijs stelt op de onmiskenbare voordelen van het goede nabuurschap doch dat zijn ganzen hem hebben verboden in ruil daarvoor óók zijn nabuursplichten na te komen. En nog erger moet het hem te moede zijn als hij genoodzaakt is zijn zich wapenende burens voor te houden dat zijn landerijen waarschijnlijk door hen niet zullen mogen worden betreden in het kader van de gezamenlijke bestrijding van de ondieven . . . omdat de ganzencongregatie vol vertrouwen is op de goede uitslag van haar overleg met vos en beer.

In de fabels van La Fontaine zou de afloop van de gebeurtenissen tevens de zedeles behelzen die de schrijver met zijn verdichte dierenvertelling had geïllustreerd. De afloop van de hierboven geschetste parallel zal evenwel eerst door latere historici kunnen worden verhaald. Maar het moet wel ernstig worden betwijfeld, of er — zo de domme ganzen eenmaal zijn verslonden — nog wel een jager zal komen opdagen die de buik van de boze beer zal opensnijden om de ganzen het leven en de vrijheid te hergeven opdat zij, gakkende en snaterende naar hartelust, nog tot in lengte van dagen hun zorgeloze bestaantje zullen kunnen voortzetten.

Het is overigens al evenzeer twijfelachtig of de ganzen zelf wel zullen kunnen inzien hoe gevaarlijke consequenties hun inbreng in het besluitvor-

mingsproces van de verdedigers van hun welzijn mogelijk zal kunnen hebben. Gevreesd moet worden dat het hen aan dat inzicht ten enenmale ontbreekt, eensdeels omdat nu eenmaal de goden met blindheid slaan wie zij willen verderven — al zou het onjuist zijn daarom de schuld van der ganzen domheid aan de goden te willen verwijten! — en anderdeels omdat het ganzegesnater zo luid klinkt dat het zelfs de stem der rede doet verstommen. Bovendien is het der ganzen vaste overtuiging dat een hoge kwaliteit van het ingebrachte *geen voorwaarde* is voor het uitoefenen van medebeslissingsrecht doch, omgekeerd, daardoor wordt *bewezen!* Naar het zich laat aanzien, zal van de hoofdpersonen uit vorenstaande fabel de boer de minste moeite hebben zichzelf te herkennen. De ganzen zullen, dat lijdt geen twijfel, niet eens in die spiegel willen kijken. Zij hebben het veel te druk met in koor mee te snateren met de beer die aan het einde van zijn passieprek dreigend tegen de congregatie gromde: „En laat de boer het voorál niet in zijn hoofd halen zijn arsenaal te moderniseren, want dán zullen de veren eerst goed gaan rondstuiven!”

En bij dat alles mag de lezer zich uiteraard afvragen of, zo vele eeuwen na de befaamde redding van het Capitool, ook in de moderne tijd ganzen misschien tóch nog iets hebben te maken met militaire vraagstukken? . . .



KONINKLIJKE VERENIGING TER BEOEFENING VAN DE KRIJGSWETENSCHAP

Bijeenkomst

Op maandag 14 januari a.s. houdt de vereniging een bijeenkomst voor leden en belangstellenden, waarin kolonel der huzaren R. J. Mighout en officieren van Sectie Plannen OCC een inleiding zullen houden over

De toekomst van de tank

De leden en verdere belangstellenden worden hierbij uitgenodigd tot het bijwonen van deze bijeenkomst, die zal plaatsvinden in de *filmzaal van de Bernhardkazerne te Amersfoort*; aanvang 20.00 uur.

Van lezing en discussie wordt, als gebruikelijk, verslag gedaan in het verenigingsorgaan Mars in Cathedra.

The Dutch Colonial Army in transition

The militia debate 1900-1921*

dr. G. Teitler

lector Koninklijk Instituut voor de Marine

1. Introduction and general background

The turn of the century posed many military problems to a small European country just now expanding and consolidating its Asian empire. In this respect, the rise of Japan was matched by the United States' breakthrough to the South-West Pacific by way of the Philippines. The period also saw great changes in naval architecture and weaponry, culminating in the dreadnought and the submarine. On land, new firepower techniques had continually to be weighed against tactical and operational methods. And while these issues at first hardly seemed to matter in the jungles of Sumatra, the Dutch could not afford to ignore these changes. They had to be as ready to fight rather primitively equipped backwoods foes as an army trained on modern lines. Moreover, at the end of the century the mass army of conscripts was on its way to become an almost universal phenomenon in Western and modernizing countries. Even in the Dutch East-Indies the military and social aspects of this development had to be studied. After all, an enemy coveting these islands was planning perhaps to come South with conscripts.

At the end of the 19th century, Holland occupied a peculiar international position. In Europe it had lost its importance, its coastline and harbours offering however all sorts of grand strategic problems. These became acute with the fleetbuilding program of the German empire, but not only in a European context did the political future of Holland become a matter of international concern. With it went one of the richest and most strategically placed colonies of the world. No imperial power realizing (or beginning to realize) the importance of 'Sea Power' could remain indifferent to the question of who was to control the East-Indies. As a matter of fact, many a Dutch sceptic was convinced that, in Europe as well as in Asia,

* In this article the terms 'militia' and 'conscript army' are used interchangeably.

Holland kept its freedom not by its own strength. What really mattered were the 'open door' policy in the overseas empire, and a balance of power in Europe. Thus, it was only to the rivalry between the big powers that Holland owed its existence as a seaborne empire.

Some of these sceptics thought Holland could even do without an army and a navy. It would be more profitable to stake everything on diplomacy and sound (that is to say, inoffensive) economic policies, the more so as Holland was — in Europe and in Asia — no longer thinking of expansion. Less passive, others preferred to combine diplomacy with the keeping-in-being of armed forces. Whenever a fight started between its formidable neighbours, Holland could hope to remain neutral because neither party in the conflict wished to embroil itself with an additional enemy. Even a small military organization could play a part in this scheme. In case of a direct attack on Dutch possessions it was hoped to find powerful allies, if only because no major imperial power could afford to lose Holland and its colonies to a rival. Until this ally was found, however, the Dutch had to resist aggression with their own arms.

It has been stated that Holland was no longer thinking in terms of territorial expansion. This is not to say, however, that it was not under the influence of the imperialistic fever of the end of the 19th century. It laid no claims to new colonies, but it only now started to fill at last — militarily, politically, administratively and economically — the vastness of the East-Indian archipelago. The subjugation of Atchin (after a 30-years' struggle) was the last major military effort in this process. Politically, administratively and economically, after the gradual abandonment (from 1870 onwards) of a system of state exploitation, free enterprise was brought to the East-Indies, bringing the Western entrepreneurs into direct contact with the indigenous village population. At the turn of the century, however, when liberalism lost some of its influence, a group of administra-

tive officers started a movement (known as the 'ethical' movement) to protect the native population against the excesses of economic imperialism.¹ This made them take an increasingly active interest in village affairs, and in daily practice their ethical posture simply meant a trend towards more and more direct rule.²

The ethical movement, at first only a very limited affair, soon found followers in government circles, where (among other considerations) its paternalistic qualities came to be appreciated. This official adoption of the ethical policy brought for the administrative civil servants some unanticipated consequences in its trail. After having introduced direct rule they were now, as generalists, considered to be technically insufficiently equipped to 'go it alone'. This way, it were the specialists of the Welfare agencies (Education, Health, Irrigation, Agriculture, etc.) who came to profit from the imbalance between ethically inspired direct rule and technical deficiency, between intention and tools. No wonder some administrative civil servants had second thoughts on the wisdom of the ethical approach.³ Meanwhile, the native members of the civil service (influential under the system of state exploitation, but pushed rather into the background after 1870) were slowly coming to the fore again. This trend was set into motion on the one hand by the now ever more intensive Government care, on the other by the improving educational standards of these native officials. A further complication had to do with the emergence of an economically and numerically more powerful group of Europeans on Java. When this group slowly started to voice its desire to participate in local, regional and colonial politics and policies, it became increasingly difficult not to recognize these demands. In addition, Indonesian middle class representatives (merchants, physicians, teachers and civil servants) joined this choir. And their demands too — even if the nationalistic undertones were

deplored — could no longer be ignored. In order to answer these complaints about the almost completely centralized state, the colonial authorities started a process of gradually introducing a system of municipal, regional (and much later provincial) councils, that was capped by the Volksraad (People's Council, 1918) as a kind of proto-parliament.⁴ In these councils the civil service element was still heavily represented, but private interests could at last make themselves heard.

2. The Dutch colonial army during the 19th century

The Netherlands East-Indian Army took for its soldiers only long term volunteers. The simplicity of this recruitment policy contrasted sharply, however, with several ambiguities that otherwise plagued this organization. Three of these are relevant here. First of all, the Dutch Colonial Army had to be as ready to fight an internal enemy as one coming from the outside. An opponent of the first kind was likely to use primitive arms and guerrilla-like tactics.⁵ An external enemy, on the other hand, was likely to come with a Western-style army and with modern arms. This foe the Dutch Colonial Army, financially always starving, could only oppose with a few modern artillery pieces. Avoiding, however, a decisive battle with an invading army was considered to be politically out of the question. As the Dutch Colonial Army formed an isolated group, outside of and even against the Indonesian society, the base for Fabian tactics was thought to be lacking.⁶

The second ambiguity followed from the relationship between the Dutch Colonial Army and the Royal Dutch Navy. Till the end of the 19th century this relationship posed no problems, owing to a clearcut division of labour between the two. Until that time, the island of Java had been the undisputed centre of the Dutch East-Asian empire.

¹ A. D. A. de Kat Angelino — *Staatkundig beleid en bestuurszorg in Nederlandsch-Indië*, dl. 2, Grondslagen en richtlijnen van koloniaal beleid. Den Haag (1931); Ph. Coolhaas — *Ontstaan en groei*, in: *Gedenkboek Vereniging van Ambtenaren bij het Binnenlandsch Bestuur in Nederlands-Indië*. Utrecht (1959).

² See the reminiscences of G. C. Gongrijp — *Brieven van Opheffer aan de Redactie van het Bataviaasch Handelsblad*. Maastricht (1944). These letters were written between 1911 and 1914.

³ R. A. Kern — *Regeringsinmenging in Indië*. *Versl. Alg. Verg. Indisch Genoot*. (1905)(24 feb), and: D. H. Burger — *Het binnenlands bestuur op Java*, in: *Gedenkboek* (1).

⁴ C. van Vollenhove — *De ervaring, opgedaan met groote Indische reorganisaties*. *Versl. Alg. Verg. Indisch Genoot*. (1915)(18 jan).

⁵ 'Regular warfare' was not unknown, however, for instance when confronting the internal enemy right after a landing on the beaches, or when besieging a sultan's palace.

⁶ Consequently, discussions could only centre around the place where an invader was to be met: immediately on the invasion beach, or somewhere inland. The first alternative promised better for morale, the second offered chances of first exhausting a not-acclimatized army. See: W. A. Coblijn — *De verdediging van Java tegen een buitenlandschen vijand*. Den Haag (1888).

Consequently, any attack on this empire was likely to take Java for its aim. Because of the long coastline of this island and of Dutch weakness at sea, the defense of Java was trusted to the army.⁷

This picture changed, however, after the Dutch had effectively subdued even the outermost islands of the Indonesian archipelago. These islands — especially Sumatra — gradually became not only more important to the Dutch, but also more likely targets for an external enemy. In this way, instead of defending a single island, the Dutch now had to solve the problem of how to defend an archipelago. It was considered that this could perhaps successfully be done by placing the main military task on the shoulders of the navy.⁸ With the end of the fighting in Atchin, shortly after 1900, the whole of the East-Indian archipelago was pacified. This opened the possibility of reducing the army to the size, task and equipment of a 'police force'. It is not surprising that the army looked with considerable misgivings to this line of thought.⁹ It realized that perhaps only an external enemy could now preserve it as a strictly military force, and for that reason the army did not like the idea of sharing such a foe with anyone else. The navy, however, could boast a few advantages in the now ensuring inter-service rivalry. It could in a country like Holland, with its maritime but non-military traditions, more easily arouse public opinion. The Dutch Colonial Army, however, faced still other troubles. The Dutch navy was not divided in a European and an East-Indian part and the 'Auxiliary squadron' (the ships staying in East-Asian waters) were for that reason placed directly under the Minister of Naval Affairs, almost always a senior naval officer.¹⁰ The Governor-General of the Dutch East-Indies could, as Commander-in-Chief of the armed forces, decide on the use of these ships in case of war, but this could not undo their ties to the Naval Department. The Dutch Colonial Army, however, was linked directly to the Governor-General (sometimes, but

not very often, a retired general officer) and through him to the Minister of Colonial Affairs. The latter person was usually connected, directly or not, to groups with interests at stake in the colonies. To these groups the Dutch East-Indies were primarily a business affair. In their opinion, the army was a necessary but expensive evil, to be run on as low a budget as possible.¹¹

The third ambiguity followed from the question whether the Dutch empire should keep only one or two separate armies. After the Napoleonic occupation only one army was planned. The volunteer soldiers of this organization were to be used in Europe as well as in Asia, the conscripts only on the Continent. Soon however this set-up was abandoned, to be replaced by a Dutch and a separate Dutch Colonial Army. On Java so many military problems had to be coped with, that only by stationing an army there permanently could it be hoped to solve them. So not on principle, but on completely practical grounds, the original arrangement was abandoned, the Dutch Army now mixing volunteers and conscripts, the Colonial Army using only volunteers.¹² This development did not stop, however, the question from being asked, whether a closer relationship between the two armies was after all not preferable. The most important stimulus to this deliberation was that, during the 19th century, less and less volunteers became available. On a declining market, the two armies operated as rival buyers and it looked like bad business practice not to cooperate.¹³ In the East-Indian society the Colonial Army occupied a pariah-like position. The Dutch East-Indies were an extremely commercially minded world, dominated by civil servants and businessmen. In Holland the army was not held in high esteem, but in the overseas possessions this held good to an even stronger degree. The squalid practices surrounding barrack life made volunteering for the Colonial Army a step often only taken

⁷ J. J. H. Gijsberti Hodenpijl — *De werkring der Nederlandsche marine*, dl. 2. Haarlem (1886), and: W. A. Coblijn — *De verdediging van Java zonder Marine*. Den Haag (1888).

⁸ J. G. Boon — Een krachtige vloot en een goed bevestigd steunpunt daarvoor zijn onmisbare eischen voor de defensie van ons koloniaal eilandenrijk. *Org. Indische Krijgsk. Ver.* (1907)1-63, (1908)1-90.

⁹ G. J. Nijweide — Leger en vloot bij de verdediging van Nederlandsch-Indië. *Indisch Mil. Tijdschr.* (1912)(1) 408-420.

¹⁰ See about the Navy: J. H. P. E. Kniphorst — Indische marine-discussien. *Indische Gids* 9(1887)(2)1067-1108, 1335-1351, 1446-1499.

¹¹ H. A. Idema — *Parlementaire geschiedenis van Nederlandsch-Indië, 1891-1918*. Den Haag (1924); he has much to say about this commercial bias of Dutch colonial politicians.

¹² I. L. Uijterschout — *Beknopt overzicht van de belangrijkste gebeurtenissen uit de Nederlandsche krijgsgeschiedenis van 1568 tot heden*. Den Haag (1935), chapters 5 and 10.

¹³ W. Boers — De vereeniging van het Nederlandsche leger in Europa met dat in Indië is noodig, en op eene eenvoudige en weinig kostbare wijze tot stand te brengen. *Org. Ver. Beoef. Krijgswetensch.* (1866/67)1-32; P. M. Netscher — Over de vereeniging van het leger hier te lande met het Indische. *Org. Ver. Beoef. Krijgswetensch.* (1866/67)175-220.

by very adventurous, desparate or drunken men, and in the Dutch language the expression 'Colonial soldier' has long held a negative connotation. On top of this, Javanese society held the same opinion as to the Javanese volunteer.¹⁴ And even if the officers could escape from this stereotype, they still had their social problems. The Colonial Army — constantly fighting somewhere in the archipelago — was forever in a state of mild confusion, its officers seldom staying in the populous towns for long. The army was small and knew no reserves. Consequently, any vacancy had to be filled by thinning the ranks elsewhere. This way, most of the officers found it hard to meet their social obligations.¹⁵

The Dutch Colonial Army took only long term (six years for a minimum) volunteers. Of course, the Government tried to keep the Dutch element dominant, but this aim clearly conflicted with the wish not to let the proportion of European to Indonesian soldiers deteriorate. When meeting with troubles in realizing this aim, the army quite easily resorted to lowering its requirements for European soldiers.¹⁶ On expeditions this device inevitably led to unacceptable numbers of casualties from exhaustion and illness, but to other consequences as well, as for instance in 1861. The 'Great Mutiny' of the Sepoys understandably gave rise to grave worries on Java. The recruitment of European soldiers had met with only small success of late — mainly on account of the Crimean War — and the proportion of the European to the Indonesian soldiery had gone from bad to worse. Fearing the native soldiers would put this trend to their advantage and stage a mutiny of their own, the Dutch hurriedly recruited every European volunteer they could lay hands on, promising him paradise on earth. Once in the Javanese barracks, however, paradise was lost, and groups of Swiss

soldiers rebelled. With the help of native soldiers this mutiny had to be quenched.¹⁷

This incident temporarily led to a stop on the Swiss, but this measure only raised the importance of the uninterrupted flow of Dutchmen and soldiers from other European countries. Generally speaking, one clearly preferred Germans, Flemings and Scandinavians to soldiers from the Latin countries. These latter ones showed great difficulties in mastering the Dutch language and only very slowly, if ever, took to the Dutch mentality and way of military life. It strikes the observer that within the 'Germanic' camp almost no complaints were ever heard about favouring a certain nationality. The Dutch Colonial Army seemed rather strict in letting only military capabilities count, insisting only (as happened quite often with the Germans) that every ex-officer and ex-noncommissioned officer started his career in the East-Indies as a private again. After that, however, they were free to climb the ladder, quite often reaching the very highest rungs.¹⁸

The Indonesian soldiers were generally divided in two categories. The smallest of these two, of the highest quality however, comprised Amboynese, Menadonese and a few Alfurian and Timorese soldiers (together often coined 'Amboynese'). These warlike races occupied a privileged position in the Dutch Colonial Army and their loyalty to the Dutch was counted upon almost as a matter of course. Many of the 'Amboynese' were Christians of Calvinistic leanings, and considered themselves to be an elite. Militarily, they were thought to be almost on a par with the Europeans, surpassing them in jungle warfare.¹⁹ The mass of the Indonesian soldiers, however, consisted of Javanese. Compared with their Amboynese colleagues they were thought to be quite inferior, an opinion calling of course for a stereotyped reaction and a self fulfilling prophecy.²⁰ The Amboynese con-

¹⁴ Anon. — Uit het soldatenleven op Java. *Tijdschr. Ned.-Indië* (1860)(1)107-121; V. Vught — Beschouwingen over het lot van den Europeeschen soldaat in Indië. *Nieuwe Spect.* 15(1861)377-396; J. van Swieten — De rietslagen bij het Nederlandsch-Indiesche leger. *Tijdschr. Ned.-Indië* (1872)(1)1-27; Anon. — Bijdragen tot de kennis van ons Indisch krijgswezen. *Nieuwe Spect.* 27(1873)219-239, 589-606, 29(1875)327-354, 391-413; S. Abrahams — De soldaat in Nederlandsch-Indië. *Gids* 53(1883)(2)95-128, 333-377.

¹⁵ Anon. — De sociale positie van den officier in Indië. *Tijdschr. Ned.-Indië* (1856)(1)266-287.

¹⁶ G. de Wijs — De aanvulling van het Nederlandsch-Indisch leger en de gevolgen van onvoldoende aanvulling. *Org. Ver. Beoef. Krijgswetensch.* (1884/85)203-279; J. Kruisinga — Geschiedenis van het „Koloniaal Werfdepot" naar aanleiding van het 50-jarig bestaan van dat korps. *Indisch Mil. Tijdschr.* (1896)(1)1-25, 107-126, 234-255.

¹⁷ To my knowledge, this mutiny has hardly ever been studied; see for a short contemporary discussion: Anon. — Onrust onder vreemde militairen. *Tijdschr. Ned.-Indië* (1861)(1)135-136.

¹⁸ H. M. de Lange — Over de aanvulling van het leger in Nederlandsch Oost-Indië met Europeanen. *Nieuwe Spect.* 13(1859)237-249; Anon. — De Duitschers in het Indische leger. *Kol. Jaarb.* 2(1862/63)163-174; W. A. van Rees — Werving in Duitschland. *Nieuwe Spect.* 16(1862)252-256; P. F. O. Sickinge — Werving in Duitschland. *Nieuwe Spect.* 16(1862)334-339.

¹⁹ Rido — De inlandse landaarden in het Nederlandsch-Indische leger en hun militaire waarde. *Indisch Mil. Tijdschr.* (1896)(2)181-193, 231-245, 303-313; Anon. — De Alfoeren in het Nederlandsch-Indische leger. *Indisch Mil. Tijdschr.* (1879)(1)99-108.

²⁰ Rido (19).

sidered it to be an honour to become a soldier and serve the 'Company'. For the Javanese on the other hand, entering the ranks was the equivalent of a social misfortune. Only poverty or a brush with the law could force him to take this step. Only during the Atchin war did the Dutch come to appreciate their military talents. Even then, however, it was agreed that they needed some quite exceptional stimuli (like the elite-units of the 'Corps Marechaussee') to bring these talents to the fore.

Last, but certainly not least, African soldiers filled the ranks of the Dutch Colonial Army.²¹ From 1832 onwards, negro soldiers were sent to the Dutch East-Indies from the Dutch holding of St. George del Mina on the African Gold Coast. At first this flow did not amount to very much, but after 1837 a yearly contingent of about 30 soldiers arrived on Java. In 1842 the recruitment had to be stopped — in accordance with a treaty to abolish slave trade — but three years later negroes started to come again. According to the Dutch this now happened strictly on a voluntary basis. Forced or voluntary, however, once on Java, the negro turned out to be an excellent soldier, in whom the Dutch placed great trust as a fighter and a loyal servant. During the first part of the 19th century, the Dutch Colonial Army was not confronted with very grave problems as far as manpower was concerned. It was only a small organization and in Europe and the East-Indies there was as yet no shortage of men willing to serve. Whenever a military crisis arose it was usually met by sending from Holland a so-called 'brigade'. This was a formation manned by new recruits (attracted by extra money) and by volunteer-soldiers serving with the Dutch Army. The first experience with such a brigade was rather poor. As soon as it arrived, the soldiers were distributed over frontline battalions to fight in the Java war (1825-1830). On a few later occasions, however, the brigade was more carefully handled and quite successful in the field.²²

After this war, Java was considered a rather safe place and whenever a military expedition was sent to the other islands, only relatively few soldiers were left behind. A number of auxiliary forces were used then for maintaining law and order. Of these, first of all the Municipal Militias

²¹ Anon. — De negersoldaten van het Indische leger. *Indisch Mil. Tijdschr.* (1878)(1)438-439; Anon. — Het behoud van het Afrikaanse element bij het Indische leger. *Indisch Mil. Tijdschr.* (1878)(1)372-378.

²² See for instance: Een Indisch soldenier. De Indische brigade. *Indisch Mil. Tijdschr.* (1874)(1)400-434, 474-525.

must be mentioned.²³ Strikingly, but typical of the civil-military relations in the Dutch East-Indies, army interference with these forces was practically absent. The Municipal Militias were linked to the Residents (high civil servants), an arrangement that generally told volumes about their military usefulness. Equipment and training left everything to be desired, while nepotism was rife in the granting of dispensations and the selling of officer's posts. Here and there the Indonesian townspeople were also liable to service. With the exception, however, of the Amboynese and Menadonese this measure remained completely void of meaning.

Other auxiliary forces, also under civil service-jurisdiction, were the 'Pradjurits', consisting of Indonesians (but officered by Europeans) and mostly used in police-like functions. Their military capabilities were rated very low. In 1897 an end was put to their existence, a fate that in 1873 already had occurred to the 'Djajang Sekars' and 'Bodyguard Dragoons'. Both forces had sent in time of war cavalry troops to the army, but were in 1873 fused with the regular cavalry. The Djajang Sekars had been used as a kind of field-police, and were recruited from the Javanese.²⁴ The Bodyguard Dragoons, on the other hand, were Europeans (about 70), serving as bodyguards to the Javanese Sultans — nominally independent — while at the same time securing their loyalty to the Dutch.²⁵ Next came the 'Barisans' from the island of Madura. The Barisan-soldiers, attracted by exemption from certain taxes, regularly met for military training and were led by local aristocrats. Quite often these officers abused their traditional authority, lowering the Barisan's efficiency and harming its recruiting prospects. When led by some extra European officers and sergeants, however, these troops (numbering about 2000)

²³ Anon. — De schutterijen in Nederlandsch-Indië. *Indisch Mil. Tijdschr.* (1879)(2)38-51.

²⁴ J. van Kooten — De inlandse hulptroepen in de Indische oorlogvoering. *Org. Ver. Beoef. Krijgswetensch.* (1896/97)357-464.

²⁵ The Bodyguard Dragoons were resurrected as a separate formation in 1882; see E. K. A. de Neve — De grondslagen van het Indische leger. *Indische Gids* 12 (1890)(1)833-856, 1113-1131. Curiously, in later days second thoughts were given to police forces as auxiliaries for the Dutch colonial army; see: H. E. D. Engelhard — De Korpsen Gewapende Politie op de buitenbezittingen. *Tijdschr. Binnenl. Bestuur* 29(1900)302-343; R. Boonstra — Het Indische politiewezen. *Indisch Mil. Tijdschr.* (1902)(1)45-48, 119-126; M. W. Siebelhoff — Gewapende politiedienaren in verband met expeditiën, afschaffing schutterijen en legerreserve. *Indisch Mil. Tijdschr.* (1907)(2)864-868; A. Hoorweg — De gewapende politie in Nederlandsch-Indië. *Tijdschr. Binnenl. Bestuur* 41(1912)228-240, 275-292.

were considered to have some military value, the next problem of course being the scarcity of European leaders.²⁶ Finally, the 'Legions of Paku Alam and Mangku Negoro' must be mentioned.²⁷ These legions were — with some Government help — maintained by princes from Djokjakarta and Surakarta, respectively. Their 1000 soldiers were considered to be reasonably well trained, but just before 1900 the Legion of Paku Alam was dissolved.

It is fair to say that till the 1870's the Dutch Colonial Army managed on the whole to cope with its manpower problem. Faced, however, with a state of almost constant war, it was not in a position to build up a reserve.²⁸ Yet, from this no pressure emanated to change the existing organization. After 1870 this situation changed in consequence of the following factors. First of all because of the Atchin war (starting in 1873). Not able swiftly to crush the Atchinese opposition, the Government decided to blockade the coast and seal off the pacified regions from the territories still held by the enemy. This linear defense (the so-called 'Concentrated Line'-policy), however, eventually made the Colonial Army weak all along the border, demoralizing the troops and clearly not reducing the amount of casualties.²⁹ Moreover, the war in Atchin did not stop the fighting elsewhere in the archipelago. In this way, the Dutch Colonial Army threatened to succumb under its burdens. In Holland, the external enemy was sometimes thought of as a bogey. In the East-Indies, however, this danger seemed all too real. The rise of Japan just now made the gruelling Atchin war an extra handicap. While fighting in the periphery, one was exposing the centre.

Matters were aggravated by the growing difficulties of finding volunteers in Europe.³⁰ Already before 1870 the Germans had been held in high esteem by the Dutch, only to rise higher in their opinion after the Franco-Prussian war. Yet this war, or

rather its aftermath, led to troubles for the Dutch Colonial Army. With France looking for a revanche, the new German empire did not want to lose too many trained soldiers, destined for the Landwehr. Consequently, it began to frown upon the recruiting practices of the Dutch on German soil. The Dutch for their part clearly faced a dilemma. On the one hand, they had learned to appreciate the German as a soldier. On the other hand, however, they were afraid of the German appetite, not only for their coastline and harbours, but also for their colonies. The Dutch had to fear the argument that, with so many German soldiers fighting in the East-Indies, the German empire was entitled to a share of the spoils.

Besides the German problem, that of the African soldier was in comparison only a small affair. Yet, qualitatively speaking, it meant a loss when Holland exchanged its Gold Coast possessions with England. In 1872 the last negro soldiers were recruited and while in 1890 it was given another try this led to no durable results. Even the recruiting of the Amboynese met with difficulties now. So eager were the inhabitants of this part of the archipelago for enlistment, that civil servants had to complain about a drainage of able bodied young men and about agricultural neglect. The Dutch Colonial Army was asking for more and more Amboynese, but the bottom of the barrel was scraped to meet the requirements. The Alfurians, also soldiers of some quality (if less inclined to discipline than the Amboynese), were available in too small numbers to be able to redress this imbalance.³¹ Next, in Holland the volunteer market began to decline as well. Here too, at last, public opinion was turning away from the volunteer principle and accepting conscription. A beginning industrialization moreover attracted young men formerly likely to have taken a chance with the Colonial Army.³²

As to the reactions to these manpower problems, voices were raised at first to add to the volunteers small 'batches' of Dutch conscripts.³³ Politically, however, this proposal was a still-born affair. The Constitution had to be amended to make it pos-

²⁶ Anon. — De Madoereesche hulpstroepen van het Indische leger. *Indische Gids* 5(1883)(2)170-217; A. K. A. Gijsberti Hodenpijl — De korpsen Barisan van Madoera. *Indisch Mil. Tijdschr.* (1904)(2)763-776; Raedt van Oldenbarneveldt — De korpsen Barisan van Madoera. *Indisch Mil. Tijdschr.* (1907)(1)447-466.

²⁷ J. A. Vink — Het legioen van den Pangeran Adipati Pakoe Alam te Djokjakarta. *Indisch Mil. Tijdschr.* (1890)(2)162-168; S. A. Drijber — Het legioen van Mangkoe Negoro. *Indisch Mil. Tijdschr.* (1890)(2)306-312.

²⁸ The 'depot battalions', situated in healthy and mountainous areas, to take in recruits and wounded soldiers, did not deserve of this title.

²⁹ A recent study of the Atchin war is: P. van 't Veer — *De Atjeh-oorlog*. Amsterdam (1969).

³⁰ J. Kruisinga (16).

³¹ Rido (19).

³² Anon. — De toeloop van Europeanen. *Indisch Mil. Tijdschr.* (1908)(2)778-785; J. van den Belt — De aanvulling van het Europeesche element in het Nederlandsch-Indische leger. *Org. Ver. Beoef. Krijgswetensch.* (1911/12)388-467.

³³ 'Alexander' — *Neêrlands hoogste staatsbelang. Een woord tot de Nederlandsche natie*. Kampen (1861). The Dutch Militia Bill of 1861 had settled the number of conscripts at 11,000 of which 600 were destined for the Navy.

sible, and almost all military experts agreed on its inefficiency. They pointed out that shipping French conscripts to the other side of the Mediterranean was quite another matter than sending Dutch youths to the Tropics. Using long term volunteers was almost generally assumed to be the soundest policy. When they were hard to come by, one simply had to offer them more money. After all, the East-Indies were a very lucrative affair and worth the trouble.³⁴

Although it was turned down to send conscripts overseas, this did not mean that officers of the Dutch Army could not go that way. In the sleepy garrison towns, officers who wanted to go, temporarily, to the East-Indies, were never lacking, especially not in times of crisis, when an Indian tour of duty meant action, promotion and honour.³⁵ Colonial officers, however, fought successfully against plans to fuse the two officers' corps. They feared to be hampered in their careers in this way, suspecting their Dutch colleagues of taking unfair advantage of their ties to Dutch political circles and to the War College in The Hague. In stead of fusion, they lobbied for better educational facilities on Java.³⁶ The Dutch Colonial Army received most of its officers by way of the Royal Military Academy and the 'Main Course' in the town of Kampen. In a suburb of Batavia, however, a 'Military School' had been established to enable promising noncommissioned officers to prepare for the officer's examination (in fact, a kind of 'Main Course'). In stead of expanding this School it was, however, gradually cut down, to the indig-

nation of the Colonial Army. The Dutch motive for this step undoubtedly was to curtail the independence of this organization.³⁷

When the officer's fusion came to nothing, voices were raised in favour of reviving the brigade system of the first part of the 19th century.³⁸ These brigades were to be manned by officers and volunteers from the Dutch Army, but again, the Colonial Army did not like this plan at all. Desperately looking for reinforcements, it nevertheless feared that these brigades — to be garrisoned and trained in Holland, but paid for by the colonies — were a simple and cheap means of strengthening, not the Colonial, but the Dutch Army. It was hoped that these brigades could be used successfully especially against an external enemy, but this was the very reason why the Colonial Army wanted them to be garrisoned on Java. Shipping the brigades from Holland in the face of a threatening invasion was simply nonsense. Quite likely, the aggressor would first try to win command of the sea, being then in a position to intercept any reinforcements sent from Holland. Moreover, in case Holland was attacked, it was not very likely that the Dutch Army would be willing to part with the brigades, even if it knew an enemy fleet was approaching the East-Indies.³⁹

As the Dutch Marines had acquired in the colonies a reputation for their amphibious abilities and as their role as boarding parties seemed over with the coming of the ironclads, they promised well for a naval kind of brigade. Nothing came of it, however, and the Marines were even temporar-

³⁴ Anon. — Iets over ons Indisch krijgswezen. *Nieuwe Spect.* 15(1861)345-369; Anon. — Een woord over ons krijgswezen, hier te lande en in Indië. *Nieuwe Spect.* 16(1862)525-542; W. J. Knoop — Het Indische krijgswezen. *Gids* 25(1861)(1)692-712; W. J. Knoop — Iets over het verband van het Indische leger met het leger hier te lande. *Gids* 26(1862)(1)365-379.

³⁵ Anon. — Iets over het overplaatsen van officieren uit het Nederlandsche in het Indische leger. *Tijdschr. Ned-Indië* (1855)(1)386-389; Anon. — Het detacheren van officieren bij het Oost-Indische leger. *Nieuwe Spect.* 19(1865)117-120.

³⁶ P. M. Netscher — Over eene geheele of gedeeltelijke vereeniging der Nederlandsche en Indische legers. *Vragen des Tijds* (1868)60-81; P. van Assen — *Is eenig verband tusschen het Nederlandsche en Nederlandsch Oost-Indische leger wenschelijk en mogelijk?* Leeuwarden (1872); F. J. Haver Droeze — *Is het wenschelijk en mogelijk om eene vereeniging tot stand te brengen tusschen de officierskorpsen van het Nederlandsche en het Nederlandsch-Indische leger?* *Org. Ver. Beoef. Krijgswetensch.* (1891/92)385-461; F. A. van Engen — *Samensmelting van officierskaders.* *Gids* 69(1905)(2)302-329; Anon. — *Samensmelting der Officierskaders.* Eindrapp. Staatscomm. *Mil. Spect.* 71(1902)91-178.

³⁷ J. K. H. de Roo van Alderwerelt — Indische militaire belangen. *Gids* 29(1865)(1)475-501; 'Monitor' — *Indische militaire belangen. Vijf adviezen.* Batavia (1875); Anon. — Militair onderwijs in Nederland en Nederlandsch-Indië. *Indisch Mil. Tijdschr.* (1883)(1)344-348; G. Nypels — Une question brûlante. De opleiding tot officier voor het Nederlandsch-Indische leger. *Indisch Mil. Tijdschr.* (1885)(1)314-333.

³⁸ 'Monitor' (37); G. F. W. Borel — De Nederlandsch-Indische brigade. Open brief aan 'Monitor'. *Indisch Mil. Tijdschr.* (1879)(1)52-70; G. F. W. Borel — De Indische brigade, haar samenstelling, bewapening, bestemming enz. *Org. Ver. Beoef. Krijgswetensch.* (1878/79)213-292; Anon. — *Nederlandsche en Indische belangen op militair en financieel gebied.* Den Haag (1879).

³⁹ 'Orang blanda' — Indische of Nederlandsche brigade? *Indische Gids* 1(1879)(1)396-405; G. van Staden ten Brink — De Nederlandsch-Indische brigade en de middelen tot eene voortdurende voltalligheid van het Nederlandsche element in het Indische leger. *Indisch Mil. Tijdschr.* (1880)(2)1-25; E. K. A. de Neve — De Indische brigade en een reserve voor het Indische leger. *Indische Gids* 4(1882)(1)105-130.

ily threatened with extinction.⁴⁰ On the other hand, under the impression of the first abortive Atchin expedition, an (Army) brigade was created after all. At first it remained only a paper organization, but in 1890 it came to real life in the shape of a 'Colonial Reserve'. To this organization were assigned officers of the Colonial Army on furlough in Holland, as well as officers and soldiers of this Army sent to Holland for recuperation. This way, the Reserve amounted to very little, the Colonial Army seeing it as a useless and expensive kind of hospital.⁴¹

An attempt to create a reserve on Java met, however, with even less success. The growing importance of the outer islands caused them to militate against a withdrawal of all troops to Java in case of war with an external enemy. Not surprisingly, this made a reserve permanently based on this island more urgent than ever. Reserve projects went back to the beginnings of the 19th century, but only after 1900 steps were taken to put these into effect.⁴² The results, however, were very disappointing. The reserve was only meant for Indonesian soldiers, but not more than a few hundred veterans promised to keep themselves at its disposal.⁴³ Another, and even more ambitious project for a reserve of 'peasant-soldiers' also came to nothing. According to this plan, deserving veterans, Europeans as well as natives, should be granted farmlands in border regions, in return for police duties and for sending their sons to the army. Moreover, by bringing schools and hospitals, roads and bridges to these regions, they would transform them into outposts of civilization.⁴⁴ These plans were never given really serious attention, but on a much smaller scale the Dutch

Colonial Army profited from the 'Pupil Corps'. This orphanage was meant to adopt 'soldiers children' (mostly Eurasians) and teach them a military or non-military craft.⁴⁵ Suggestion, however, to raise separate battalions of Eurasians met with no official response.

After the last Africans had arrived, a plan was considered to attract Caribbean and North American negroes. Between 1876 and 1879 several American sailors — all blacks — had served as artillerists with the Dutch Colonial Army and done quite well.⁴⁶ These sources, however, especially the North American one, proved too difficult to tap and the whole project was in the end withdrawn. Obstructed on all sides in finding soldiers of quality, a try was now given at raising the performance of the Javanese soldiers.⁴⁷ Several methods were considered. First, it was hoped to raise the standard of the Javanese by mixing them with Amboynese and European soldiers, down to the lowest tactical level.⁴⁸ Opinions as to the success of this measure remained divided, however, and next it was tried to attract and select more soldierly material. Up till then, 'volunteers' from Java were not lured by army life. They were simply pushed in that direction by a society that had no longer use for them. To ameliorate this situation, life in the barracks was made less repulsive to the Javanese soldiers. The decisive key to a better future, however, was thought to be the promotion of Indonesians to officer rank. Of old, the Dutch Colonial Army had known a handful of native officers — in reality nothing more than better paid noncommissioned officers — but at the end of the 19th century this institution had dis-

⁴⁰ Flugl van Aspermont — Denkbeelden over het nut, hetwelk eene uitbreiding van het korps Mariniers den Staat zoude kunnen aanbrengen. *Nieuwe Spect.* 6(1852) 712-723; Anon. — Mariniers in Nederlandsch-Indië. *Indische Gids* 4(1882)(2)893-894, 9(1887)(1)997-999.

⁴¹ W. A. Penard — Werving en legerreserve. *Indisch Mil. Tijdschr.* (1911)(1)447-461; Anon. — De reserve voor het Nederlandsch-Indische leger. *Indisch Mil. Tijdschr.* (1912)(2)809-851; H. J. D. de Fremery — De reserve voor het Indische leger. *Indisch Mil. Tijdschr.* (1913)(1)119-143.

⁴² Anon. — De reserve van het Indische leger. *Indisch Mil. Tijdschr.* (1882)(2)483-505; J. G. H. van der Dussen — Het vormen van eene reserve voor het inlandsche element van het Nederlandsch-Indische leger. *Org. Ver. Beoef. Krijgswetensch.* (1881/82)351-410.

⁴³ W. A. Penard (41); Anon. (41).

⁴⁴ Sahertian — Soldaten en kolonisten. *Nieuwe Spect.* 17 (1863)30-41, 112-120, 257-273, 388-401, 436-448; Anon. — Kolonisatie met militairen. *Indische Gids* 10(1888)(1)350-354; Anon. — Kolonisatie van oud-militairen. *Indische Gids* 13(1891)(2)1784-1793.

⁴⁵ P. J. Veth — Iets over de opvoeding der kinderen van Europeesche militairen in Nederlandsch-Indië. *Tijdschr. Ned.-Indië* (1851)(1)89-99; Anon. — Het Pupillenkorps op Java. *Tijdschr. Ned.-Indië* (1855)(2)334-344; H. A. Kooy — Het soldatenkind. *Indisch Mil. Tijdschr.* (1914)(1)326-334; A. Boelen — Vrijwillige sinjokorpsen. Ernst of kortswijf? *Indisch Mil. Tijdschr.* (1884)(1)51-55, 203-218; Anon. — Werving van Indo's. *Indische Gids* 25(1903)(1) 733-734, 26(1904)(1)883-884.

⁴⁶ S. de la Parra — De werving van Amerikaansche negers voor het Indische leger. *Indisch Mil. Tijdschr.* (1882)(2)1-7.

⁴⁷ J. A. Gratama — Beschouwingen over de middelen ter verbetering van het Javaansche element in het Nederlandsch-Indische leger. *Org. Ver. Beoef. Krijgswetensch.* (1908/09)385-479.

⁴⁸ A. Geertsema Beckering — Zal de invoering van de gemengde compagnie ten nadeele komen van de gevechtswaarde van het Nederlandsch-Indische leger? *Indisch Mil. Tijdschr.* (1913)(1)260-265; G. P. Cheriex — De gemengde compagnie. *Indisch Mil. Tijdschr.* (1916)(1)426-433.

appeared.⁴⁹ Not in this form, however, had the native officer to be introduced again. Formerly commissioned after rising through the ranks, the new officers had to be (preferably) Javanese aristocrats and to attend the Military Academy in Holland. It was hoped in this way not only to bind the nobility more closely to the Dutch, but also to make the volunteer soldier a more honourable man in Indonesian society. Shortly after 1900, the first cadets were sent to Holland.⁵⁰

Considering all these efforts, it is apparent that they failed to solve the manpower problems of the Dutch Colonial Army. In view of this negative conclusion it need not surprise anyone that in due time its volunteer based recruitment system was called into question. When time and again volunteers failed to show up in sufficient numbers, it was time perhaps to try another policy. Volunteer based armies were everywhere losing ground to conscription and by following this lead it was possible perhaps to solve once and for all the manpower problems of the Dutch Colonial Army.

3. A new military philosophy

At the turn of the century, suggestions to supplement or even replace the volunteers in the Colonial Army by conscripts could no longer be brushed aside by conservative soldiers. Certainly, the worst of the Atchin troubles seemed over by now, but it was not for the first time that hopes of ending this war had been high, only to be shattered by some unexpected turn of events. Moreover, in an Islamic country, an army serving a Western power could never afford to rest on its laurels. Besides, the Dutch Colonial Army was now almost permanently below strength and only some radical reform could alter this unfavourable situation. A second reason why such a change could hope to find support now was the growing threat emanating from Japan. With or without a fleet, the Dutch needed an army to defend the centre of their Asian empire, the island of Java. Logic taught that the bigger this army, the more troop

transports Japan would have to bring out against the archipelago, and the more of its battle fleet it needed to accompany and protect these ships. Consequently, a direct link connected the size of the Dutch Colonial Army to the size of the Japanese battle fleet that had to be used for convoy duty, compelling Japan to denude its home waters of much of its naval strength. In other words, only a sizable army would enable Holland to find allies against Japan. Moreover, only a sizable army could prevent this cure from becoming worse than the disease. This line of thought had much to recommend itself to the Dutch Colonial Army as it stressed the importance of this organization even in case the primary role in the defense of the archipelago was allotted to the Dutch Navy.

Another factor favouring militia thinking was that in Holland the taboo on this kind of recruitment was lifted at last. At the middle of the 19th century, one fifth of the total number of conscripts of the Dutch Army was still covered by replacements (the price for such a soldier — a volunteer in fact — fluctuating around 550 guilders). This evasion of conscription was appreciated most keenly in Protestant and Catholic circles, where army life was thought to impose intolerable burdens on the innocent faithful. Ironically, some very poor areas also favoured the replacement system, because quite a few families managed to survive here thanks to the money rich conscripts were paying to the substitutes they had found in these parts of the country. Besides, many a career officer in Holland still had not parted with the all-volunteer army. Even after Sedan and Metz, he had not lost faith in the 'inherent superiority' of such an organization and refused to see why a small country like Holland — safe behind its inundations — needed a mass army of conscripts.

Finally, it was in conservative circles that the replacement system was well received. Of course, every Dutchman had to help protect his country, but it was an unacceptable limitation of the citizen's freedom also to dictate the way each had to serve. As the poor could serve as soldiers, it was an outrage to forbid the rich to pay for substitutes. In this way every citizen did his duty as suited him best. It is outside the scope of this paper to discuss how and why the replacement system was abolished at last. Suffice it to say here that in 1898 public opinion as well as a majority of the political parties were accepting personal

⁴⁹ 'Een Infanterist' — De inlandsche officieren bij het Nederlandsch-Indische leger. *Indisch Mil. Tijdschr.* (1870) (1)282-292; Anon. — Inlandsche officieren. *Indische Gids* 12(1890)(2)1526-1528.

⁵⁰ L. F. van Gent — Nogmaals inlandsche officieren. *Indisch Mil. Tijdschr.* (1910)(1)561-564; W. J. de Voogt — Kunnen Barisan-officieren worden gevormd bij de Cursus tot opleiding van inlandsche officieren? *Indisch Mil. Tijdschr.* (1908)(1)201-209.

conscription.⁵¹ And with the growing numbers of Dutchmen in the Dutch East-Indies and Eurasians (equal to the Dutch before the law), this development was not likely to leave the colonies untouched. Moreover, as these groups (with the more prosperous and better educated natives in their wake) started to ask for political and administrative influence, it was now much easier than before to discuss their personal contribution to the defence of the East-Indies.

Trying to introduce conscription in the Dutch East-Indies was first of all a simple reaction to the ever growing manpower shortages of the army. The adjective 'simple' is used here to indicate that for this army a different task was not necessarily attached to this new recruitment system. Even if the main business of the Colonial Army was kept within the confines of fighting only an internal enemy, an adequate supply of qualified soldiers could only be guaranteed by using conscripts. This change need not have had any serious repercussions, at least not if conscription had been restricted to the Europeans. It has already been told how a fixed ratio (1 to 3) between the European and native soldiers was held to be an effective tool to enhance the military and political value of the Dutch Colonial Army. And even if this ratio was not always kept, it was thought to be sound policy to restrict the damage by attracting as much Amboynese soldiers as possible to substitute for their missing European colleagues.

Thus, conscription only for Europeans (and their equals before the law) was nothing but a device to look better than before after the above-mentioned ratio. A European militia on Java, in other words, was only a marginal correction to an otherwise unaffected volunteer-based army. It

would supplement, not replace the volunteers, and need not have interfered with what was traditionally the main role of this army: fighting an internal enemy.

However, provided it was not restricted to Europeans, conscription could be used to introduce some fundamental changes. To those who favoured a European and a native militia, conscription offered splendid opportunities to adapt the Colonial Army to the changing international and internal situation, enabling it to switch from the internal to the external enemy. Indeed, with a mass army of conscripts it would be possible to defend even the outermost regions of the archipelago, countering in this way the naval view that it was only with a powerful fleet that the Dutch could defend their Asian possessions. Besides, with a native militia nothing else could be done than to concentrate on the external threat. The Dutch never had met any trouble using their native volunteers against an internal enemy. With native conscripts, however, it certainly was not very advisable to continue this policy. At any rate, a native militia could be seen, among other things, as an anti-navy move. Only this kind of militia could provide the numbers of soldiers needed to defend the entire archipelago. And with the inadvisability of using these soldiers against an internal enemy, the Dutch Colonial Army was ideally positioned to monopolize the external enemy and keep the navy into the background. So a native militia would mean a radical break with the past, last but not least of course, because with the number of soldiers it released, it would be impossible to keep the ratio between European and native soldiers at 1—3. This would mean a far reaching military and political innovation. For the first time in Dutch colonial history, the native population would then be armed and trained on a scale that could mean — if trouble arose — the end of Dutch rule in the Indies.

It need not surprise anyone that suggestions to introduce a native militia received a very mixed reception. It was not only that such an organization raised the spectre of a 'Great Mutiny'. Even if such a disaster did not befall the East-Indies, the native population was sure to ask a political and administrative price for its loyal military cooperation. Of course, the Dutch would sometime have to grant the indigenous peoples a share in the colonies' government, but a native militia could only hasten this development. Once this process got under way, a Great Mutiny would perhaps have to be bought off with so many concessions

⁵¹ J. M. Engelberts — *Moet de plaatsvervangende worden afgeschaft?* Nijmegen (1848); A. Kruseman — *Over nationale militia en remplacement.* Amsterdam (1853); W. Heineken — Een niet-militair woord over dienstvervangende. *Vragen des Tijds* (1876)(2)341-354; 'Een Oud-Tirailleur' — *Afschaffing der dienstvervangende is niet onmisbaar, zelfs niet noodzakelijk voor Nederland. Een kalm woord aan anti-dienstvervangingsliefhebbers.* Den Haag (1876); C. B. Spruijt — Persoonlijke dienstplicht. *Gids* 45 (1881)(1/2)225-260; C. B. Spruijt — *De persoonlijke dienstplicht uit een politiek en sociaal oogpunt.* Arnhem (1882); H. Enderlein — Dienstvervangende. *Vragen des Tijds* (1885)(1)335-354; D. L. Hoogkamer — De band tusschen volk en leger. *Vragen des Tijds* (1885)(2)141-164; P. B. Bruin — *Persoonlijke dienstplicht of plaatsvervangende.* Haarlem (1889); J. de Louter — Persoonlijke dienstplicht. *Gids* 62(1898)(2)36-79; S. van Aken — *Volkswaerbaarheid.* *Gids* 64(1900)(4)294-321; W. E. van Dam van Isselt — *Een Nederlandsch volksleger.* Schiedam (1904).

that this would mean substituting a 'silent' for a Great Mutiny. Hence, in conservative circles it was considered much better not to introduce a native militia at all. Moreover, anybody fearing the political consequences of this militia was practically forced to trust the main part of the defence of the East-Indies to the navy. Under such circumstances the army could remain small and be kept on its volunteer footing. The navy was 'Dutch', not 'Dutch Colonial'. For that reason it was kept under undisputed Dutch control and not likely to be influenced by political pressure from native quarters. Besides, to man the fleet one could dispense with a native militia. A fleet would always remain relatively small, while the technical expertness that had to be asked of the sailors remained — for some time to come — outside of the scope of the native population.

An interesting aspect of the native militia formed its connection to the ethical movement. First, compulsory military service asked for some kind of compensation, and why not find this in quickening the pace and broadening the scope of the ethical policy? More money for educational, medical and agricultural matters in order to prepare the native population for its political and administrative independence. It was true, of course, that only a self-conscious people could be asked to defend its country. But if the people of the Dutch East-Indies still fell short of this ideal, only the ethical policy could help close this gap. Secondly, the argument was valid that a new and aggressive power — chasing the Dutch out of the East-Indies — would certainly not begin with continuing the ethical line. The Dutch might impose burdens, the weight of these was nothing compared with what a new colonial ruler would demand. In other words, if one seriously wanted Indonesian independence and better economic conditions for the masses one did wise to support the Dutch, even militarily. Without the ethical policy this argument was not very convincing. Thus, whoever accepted the native militia would probably also accept the ethical movement. Whoever wanted to evade this policy had, with regard to the defense of the East-Indies, to fall back on the navy, keeping the army small and mainly fit for internal service.

However, the native militia and the ethical policy were linked to each other in yet another way. To understand this connection, it is necessary to stress that the (native) militia plans were certainly more than a clever move in an inter-service fight, meant to embarrass the navy. To appreciate this assess-

ment one has to take account of a movement of military innovation that — in its East-Indian variant at least — showed some striking points of contact with the ethical policy. This movement originated in the wars of Prussia against Austria and France⁵², but it was not till the turn of the century that it really took off. Two wars were instrumental in bringing this change about. First, the South African war, in which Dutch public opinion was emotionally quite involved, while the military responded by sending several observers.

The other war that quickened the pace of the discussions was fought, this time by the Dutch themselves, in Atchin. On basis of the experiences of these wars two parties grew up to oppose each other. Both groups, the 'New' and the 'Old Movement' were small, but both boasted a large civil-military backing.⁵³ The most important spokesmen for the New Movement were two of the observers who were sent to the Boer War (the captains Ram and Thomson, the latter was to occupy a seat in parliament for a Liberal party later) and, for the Dutch Colonial Army, the 3rd commander of the Marechaussee in Atchin (captain Graafland). Politically speaking, the members of the New Movement felt themselves at home in liberal circles. And while teachers at the Royal Military Academy tended to side with the Old Movement, the War College showed a slight inclination towards its progressive opponent.⁵⁴ As to the service journals, the 'Militaire Gids' was captured by the New Movement, whence it harassed its opponent that had taken refuge in the venerable and long established 'Militaire Spectator'.

The observers the Dutch Army had sent to South

⁵² W. L. Petit — De oefening en vechtwijze der hedendaagsche infanterie. *Org. Ver. Beoef. Krijgswetensch.* (1872/73)35-87; J. van Dam van Isselt — *Het infanterievuur*. Kampen (1883); W. A. T. de Meester — Beschouwingen over de organisatie en de oefening onzer infanterie. *Org. Ver. Beoef. Krijgswetensch.* (1884/85)337-405; W. F. Pop — Welken invloed zal het gebruik van repeertegeweren op de vechtwijze der infanterie kunnen uitoefenen? *Org. Ver. Beoef. Krijgswetensch.* (1886/87)455-505; H. L. van Oordt — *Scherpe tactiek. Beschouwingen over den aanvallenden strijd der infanterie*. Den Haag (1896).

⁵³ These terms were used for the first time in: Naar aanleiding van onze richting. *Mil. Gids* (1903)61-65.

⁵⁴ Anon. — Mavors over de nieuwe richting en de krijgsvucht in het Indische leger. *Indisch Mil. Tijdschr.* (1908) (2)1119-1120; G. Polvliet — Legervorming. *Gids* 72(1908) (4)224; G. A. A. Alting von Geusau — Tactische beschouwingen over infanteriereglementen. *Org. Ver. Beoef. Krijgswetensch.* (1905/06)233-305, 357-449.

Africa noted that by skilful use of modern rifles, a defending party could add enormously to its strength. With relatively few troops it could hope to hold now an extremely broad front against an attacker. The observers concluded moreover that the soldiers' morale had become more important than before. Comparing the Boer War with the Franco-Prussian one they found attacking troops to lose much less soldiers from enemy fire. Nevertheless, these troops were much easier brought to a standstill now. Instead of blaming this conduct to the declining qualities of modern soldiery, the New Movement pointed to the 'desert-like' features of the modern battlefield, in which the soldiers had learned to conceal themselves in the terrain. On soldiers trained along orthodox lines this 'empty' battlefield had a paralyzing effect, confusing them to such a degree that, on the slightest pretext and with only a few casualties, they quite often stopped their advance.⁵⁵

In order to solve this problem the New Movement proposed radically new training methods. Under the circumstances now reigning on the battlefield, officers and noncommissioned officers were likely to suffer heavy casualties and lose control over their soldiers. In the opinion, however, of the New Movement the most obvious counter measure entailed just this effect. Attacking troops could best defend themselves against the accurate shooting of their opponent, by likewise spreading and loosening their ranks. They should learn to make use of what shelter they could find and to attack, not in one long rush, but in many short jumps, during which small groups of soldiers would cover each other. This approach forced soldiers — even

if their leaders remained alive — to look after themselves. Only soldiers who had learned to do this in peacetime could now be expected to fight effectively. Consequently, all training should be directed at producing soldiers capable of independent action. Everything else was superfluous, or worse: it trained soldiers for the wrong kind of battle.⁵⁶

No one endorsed these conclusions as enthusiastically as captain Graafland, 3rd commander of the Marechaussee division in Atchin.⁵⁷ This division was formed in 1890 and placed directly under the Governor of this part of Sumatra. Among its many civil-military tasks the most important were guarding the bridges and railroads, mapping the many hitherto unknown areas here, registering the native population, checking people visiting the markets and disrupting the smuggling of weapons. As early as 1893 the division was allowed to operate outside of the 'Concentrated Line', but only in 1896 did this (under Graafland) become regular practice. In this way the fighting in Atchin could at last be brought home to the enemy, while in the course of this process experiences were gathered that corresponded, if not to the letter then at least in spirit, to the lessons drawn by Thomson and Ram from the South-African war.

The instruction books that were used by the Dutch Colonial Army had to fill a rather strange gap.⁵⁸ The infantry manuals of this organization were mainly borrowed from European armies and the instruction books were indispensable to inform the officers of the details and peculiarities of their

⁵⁵ J. H. Ram — Enkele opmerkingen van krijgskundigen aard naar aanleiding van den Zuid-Afrikaanschen oorlog. *Org. Ver. Beoef. Krijgswetensch.* (1901/02)147-227, 505-633.

⁵⁶ J. H. Ram, L. W. J. K. Thomson — Lessen uit den Zuid-Afrikaanschen oorlog. *Mil. Gids* (1902)325-347; Anon. — Wat leert ons de Zuid-Afrikaansche oorlog? *Indisch Mil. Tijdschr.* (1902)(2)603-616, (1903)(1)78-90, 405-419; Anon. — De aanval der infanterie bij de uitwerking der hedendaagsche vuurwapens. *Mil. Gids* (1902) 282-284; J. H. Ram, L. W. J. K. Thomson — Moeten wij, als gevolg der nieuwere bewapening, grootere frontbreedten in het gevecht innemen? *Mil. Gids* (1903)23-35; J. H. Ram, L. W. J. K. Thomson — Belangrijke tactische werken. *Mil. Gids* (1903)203-216; A. E. Dudok van Heel — Is het exerceren bij de opleiding tot oorlogssoldaat uit den booze? *Mil. Gids* (1903)645-648; Red. — Het exerceren als opvoedmiddel. *Mil. Gids* (1903)648-658; H. Kiersch — Een bedenkelijk streven. *Mil. Gids* (1904)119-125; 'Schutter' — Tactiek is in de eerste plaats vuurtactiek. *Mil. Gids* (1906)81-89; S. van Aken — Eene wij-

ziging in den parademarch en een paar opmerkingen. *Mil. Spect.* 72(1903)192-196; Driester — Militaire opvoeding en de moderne oorlog. *Gids* 68(1904)(3)280-323; G. Polvliet — De hedendaagsche vuurtechniek en de militaire opleiding. *Gids* 72(1908)(1)298-312; D. J. Ruitensbach — *Militaire opvoeding. Gewijzigd systeem van opleiden en vormen van onze weermacht.* Den Haag (n.d.); G. B. Honing — Opvoedkunde als leervak voor den aanstaanden officier. *Vragen des Tijds* (1911)(2)188-202.

⁵⁷ A. Struyvenberg — *Korps marechaussee op Atjeh. Overzicht van de geschiedenis van de oprichting tot en met 1913.* Koeta Radja (1930); H. J. Schmidt — *Marechaussee in Atjeh. Herinneringen en ervaringen van den 1e luitenant en kapitein van het Korps marechaussee van Atjeh en onderhoorigheden van 1902 tot 1918.* Maastricht (1943).

⁵⁸ Tarchus — Indische tactiek. *Indisch Mil. Tijdschr.* (1896)(2)408-422; Anon. — Reglementen en voorschriften voor den oorlog tegen den inlandschen vijand. *Indisch Mil. Tijdschr.* (1900)(2)282-291; F. H. Boogaard — De tactiek der marechaussee in Groot-Atjeh in 1896. *Mil. Gids* (1902)7-10.

East-Indian working sphere.⁵⁹ This rather cumbersome training program was accompanied by much bickering about the existence of specifically East-Indian tactics.⁶⁰ Those who took these tactics for granted pointed to such fighting characteristics as the numerical superiority that was generally on the enemy's side. When facing this problem, it was advisable to counter it by firepower and — in order to avoid encirclement — by adopting a very wide-spread battle order. This way of fighting made it imperative, moreover, to grant noncommissioned officers and experienced soldiers much more freedom of action and judgement than in contemporary European armies.

Another characteristic of the Dutch Colonial Army was the attention paid to the marching capabilities of its soldiers and to the methods of supply. Generally, the Colonial Army was operating at great distances from its supply centres, and while storming an enemy stronghold was sometimes unavoidable, an enveloping movement was always preferred to this type of action. Attacking on a narrow front was likely to cost the army many casualties, burdening the fighting formations — in enemy infested country — with a paralyzing number of wounded. The enemy, moreover, was very sensitive to the danger of being surrounded and very intent on keeping open its routes of escape. By playing on these habits, the Dutch Colonial Army could always hope to dislodge him from his strongholds by conducting or feigning enveloping operations. Just because of this, however, the marching powers of this army were of the utmost importance, calling for as small a train as possible (also made desirable by the need to guard the long-term prisoners that were employed

⁵⁹ W. A. van Rees — *Handleiding tot de kennis der veld-dienst en vechtwijze van het Nederlandsch Oost-Indisch leger tegen inlandsche vijanden*. 's-Hertogenbosch (1859); Th. W. Schroeder, C. L. Schröder — *Leidraad voor jonge officieren van het Oost-Indisch leger te velde*. Rotterdam (1863); D. Brakel — *De oorlog in Nederlandsch-Indië*. Arnhem (1895); R. de Bruin — *Handleiding ten gebruike bij het onderwijs in de tactiek aan cadetten bestemd voor den dienst bij het O.-I. leger*, dl I, Tactiek van den inlandschen vijand. Breda (1903); R. de Bruin — *Oost-Indische krijgsgeschiedenis. Voorbeelden ten behoeve van het onderwijs in de tactiek tegen den inlandschen vijand*. Breda (1903); G. Nypels — *Oorlogsgebruiken in onzen strijd met minder beschaafden. Org. Ver. Beoef. Krijgswetensch.* (1904/05)587-698; M. J. E. Bos — *De strijd tegen den inlandschen vijand*. Breda (1913).

⁶⁰ Lochman van B. — *Eenige beschouwingen over onze Indische tactiek. Indisch Mil. Tijdschr.* (1882)(2)609-613; Tarchus (⁵⁸); E. Sieburgh — *Indische tactiek? Indisch Mil. Tijdschr.* (1914)(2)948-953.

here).⁶¹ Obviously, it would ease the problems of campaigning if the Colonial Army managed to live in the field as frugally as possible. And yet, when all precautions to that effect were taken, chasing the enemy in the jungles called for such swiftness that often separate groups had to be formed for this purpose, preferably composed of native soldiers who were allowed to arm themselves now with a klewang (a short sabre) or a creese.⁶²

Thus, before the Concentrated Line in Atchin brought the Dutch Colonial Army to a standstill in its evolution, emphasis was placed on mobility and the capacity to strike deeply into enemy held territory. Behind the Concentrated Line, however, much of this was to disappear and the army was threatened with the loss of the 'counter-insurgency' capability it had acquired over the years. Behind this Line the army was everywhere spread very thinly and condemned to futile passivity. Its 'élan' and mobility disappeared, the faster when more and more recruits were pumped into Atchin with no opportunity to acquaint themselves thoroughly with the old ways. The soldiers soon lost their confidence here and started to show a disquieting preference for long drawn out shooting battles with the elusive enemy. Now the trouble with using infantry manuals written for European armies became apparent once more. After 1870, there was a growing respect in Europe for what the modern rifle could accomplish and here, of course, this respect was completely justified. In the East-Indies, however, where both the internal enemies of the Colonial Army and its own native soldiers were rather poor shots, this respect led to very unsatisfactory results. The inexperienced soldiers started to encourage themselves now by simply shooting away from great distances, never of course seriously disturbing their Atchinese foes. Moreover, whenever the army now ventured beyond the Concentrated Line, it was in big, clumsy columns. These, of course, were very likely to get themselves ambushed, the soldiers next working themselves into a vicious circle by forming ever bigger columns to ward off this danger.

It was only slowly that the Dutch Colonial Army managed to retreat from these dangerous steps. A first move in this direction was taken by groups

⁶¹ J. F. Breijer — *De noodzakelijkheid van de organisatie van het transportwezen bij het Nederlandsch-Indische leger. Org. Ver. Beoef. Krijgswetensch.* (1892/93)139-196.

⁶² F. H. Boogaard — *De tactiek der marechaussee in Groot-Atjeh in 1896. Mil. Gids* (1902)1-15, 65-89, contd by G. Graafland — *Mil. Gids* (1902)225-234, 285-324.

of so-called 'mobile watchmen', used to protect telegraph lines, railroads and bridges against sabotage. The services of these watchmen were appreciated, but their role remained too passive to trouble the Atchinese seriously. Even expanding in 1890 these groups into a Marechaussee division did not at once lead to a breakthrough for the Colonial Army. Elaborating, however, upon the experiences gained by the watchmen and falling back on the proven practices of this army, the Marechaussee soon showed itself capable of holding its own outside of the Concentrated Line. By this time, the enemy was, preferably, encountered at close quarters and this meant that the rifle lost its importance to the klewang. Likewise, the Marechaussee stood out again for its mobility and for the independence of action practiced by its soldiers.

At first sight it seems rather strange that it was Graafland who supported so enthusiastically the New Movement started by the Boer War observers. And indeed, his tactical approach differed markedly from the one practised by the Boers. Graafland stressed the use of 'l'arme blanche' and the fighting at close quarters. The Boers on the other hand had often succeeded in keeping their enemies at bay by accurate long-range fire. However, Graafland did not support the New Movement simply on tactical grounds. He chose to do so for reasons affecting the organization and training of the army.⁶³ In South-Africa, modern rifles proved themselves able to press the armies into rather loose formations. The soldiers spread out over the battlefield and were soon out of earshot of their leaders. Cut off moreover from each other, they had to operate on their own now. If an attack was to continue under these circumstances, the soldier had to move forward without being explicitly ordered in that direction. The impulse to keep attacking he had to find in himself now, or — if he was lucky — in a small group of comrades.

The founding fathers of the New Movement pointed out that on the modern battlefield the relationships between soldiers and their superiors had to be radically altered. The responsibility for making a success of an operation spread now through the whole of a fighting formation. However, to live up to this situation, every soldier had

⁶³ J. H. Ram (59); F. C. Hering — Vluchtige beschouwingen over de organisatie en oefening onzer infanterie. *Indisch Mil. Tijdschr.* (1902)(1)340-350; Anon. — Over infanterieopleiding. *Indisch Mil. Tijdschr.* (1904)(1)545-552; Anon. — Infanterietraining. *Indisch Mil. Tijdschr.* (1905)(1)374-383.

to learn how to exploit intelligently every opportunity that offered itself to him in the course of the battle. And while the fighting conditions were certainly very different in Atchin from those in South-Africa, and while very different tactics were called for in both places, only those officers and soldiers were likely to be successful now who managed to create new hierarchical relations. Great things, in other words, could only be expected from military men, capable of independent action. Graafland, Ram and Thomson agreed on the importance of a new kind of military organization, a new kind of discipline and a new kind of training.

As to the military organization, members of the New Movement rejected a volunteer-based army right out of hand. In their opinion, this organization, with its barracks and garrison drill, always turned out to become an end in itself. An elaborate system of useless practices was likely to dominate this kind of army, forcing its members to live in a world of militarism that was out of touch with the vital interests of the nation, and — perhaps even worse — with the realities of the modern battlefield. Against this militarism the New Movement placed the militia, organized on Swiss lines, that is to say with short but very frequent training periods and a very thin backbone of professional soldiers. A soldier who had to think and act independently, should not be trained to act like a cog in a machine. Spit, polish and parade ground drill could no longer be taken seriously as battlefield preparations. According to the New Movement, these methods were only meant to remind the common soldier of the inferior position that — notwithstanding his arms — he still occupied in the army and in society at large. In this way, military training was sacrificed to social and political suspicions, while the safety of the nation was jeopardized.⁶⁴

The New Movement wanted to put a halt to this unacceptable state of affairs. The whole nation should be raised to defend the country, while the economy need not suffer if only the precaution was taken to keep the training periods short. And this precaution was quite easy to take now, by radically breaking with everything that was not essential to the battle. However, there was yet another reason why short training periods were possible. The New Movement insisted on breaking the tradition that

⁶⁴ G. J. C. A. Pop — Aan de lezers van de(n) Militaire(n) Gids. *Mil. Spect.* 71(1902)805-832; Anon. — Het ijzeren regiment. *Mil. Spect.* 71(1902)299-331; P. Donk — De Vrijzinnig Democratische Bond en de „nieuwe richting" in het leger. *Mil. Gids* (1907)438-458.

control over the armed forces was exercised by a small social elite. Not so much by accepting more lower and middle class officers, but by depriving the officers of their professional status. Against the exclusiveness of the career-officer corps it pleaded the broad social base of the officers of the reserve. With the professional officers gone, it would be possible to bridge the social and organizational gap that separated the officers from the ranks and start the training programs that would prepare the soldiers for their new battlefield role. The relations between military superiors and subordinates should rest on mutual trust, respect and differences in militarily relevant knowledge. Officers and noncommissioned officers in this system should become teachers, practising the rules of a new military pedagogy, making the army a school for the nation.⁶⁵

To return to the Marechaussee, its way of fighting the Atchinese soon proved to be successful. Besides, not only the Amboynese — as was expected — but, freed from the trammels of a Western style organization, even the soldiers coming from Java now turned out to be quite reliable jungle fighters. Evidently, the Marechaussee model could prove successful for raising the military performance of these soldiers. The next step, however, in expanding this formula was to solve the problem of the scarcity of suitable leaders. The Marechaussee had attracted the elite of the Dutch Colonial Army, and using the model on a larger scale meant retraining, not only the soldiers, but first of all their leaders. It was characteristic of the New Movement that it tried to tackle this problem in a radical way. Refusing to look for a solution within the confines of the standing army, it proposed to use the Marechaussee formula for tapping the dormant military powers of the native population. These masses had always looked upon the existing army organization as a very repellent institution. This unsatisfactory state of affairs could be radically remedied, however, by introducing general and personal conscription, and by tying it to a system of territorial defence. It would be a waste, in other words, to use the Marechaussee model only against an internal enemy like the Atchinese. Its tactics

⁶⁵ L. W. J. K. Thomson — Leger-evolutie in democratischen zin. *Vragen des Tijds* (1905)(2)9-53; G. Polvliet — Het kazerneleger. *Gids* 69(1905)(4)454-481; Anon. — Legerstelsels. *Mil. Gids* (1907)403-418, 464-476, 497-509; J. M. Benteyn — *Volkseleger?* Den Haag (1907); G. Polvliet — Legervorming. *Gids* 72(1908)(4)55-92, 223-252; L. W. J. K. Thomson, H. van Soetermeer Vos — *Een volkseleger. Pro en contra*. Baarn (1912).

could, according to the New Movement, easily be turned against an invader, enabling the Dutch to drown the enemy in the masses of the Javanese population.

This theory about a native militia, trained on Marechaussee lines had several points of contact with the ethical policy. First of all, it was mainly to the Marechaussee that the Dutch in Atchin owed the military half of their victory. And as the ethical policy was quite expensive, it could only thrive in a colony that offered a safe and undisturbed hunting ground for business enterprises. Thus, by helping to end the Atchin war, the Marechaussee was in effect paving the way, financially, for the implementation of the ethical policy. Moreover, applied outside the standing army and linked to conscription and territorial defence, the Marechaussee model promised a cheap alternative to a fleet of capital ships, backed by a standing army to protect its naval base. Such a combination would be very expensive indeed, leaving not much money for the implementation of ethically inspired projects on behalf of the native population.

But apart from these financial aspects, a more direct link connected the New Movement to the ethical policy. According to the New Movement, an army was not exclusively a military affair, nor should it only be kept for military reasons. Equally important were its social, cultural and political functions. In the East-Indies a mass army of conscripts could be used to fight illiteracy, to teach the recruits the fundamentals of hygiene and the importance of discipline. Besides, this kind of organization would bring together recruits from all over Java (and later the archipelago) and from all classes of society, stimulating a sense of national solidarity. Last but not least, by arming and training the masses, the Dutch could prove the sincerity of their intention to bring independence to the East-Indian population. Seen in this light, a conscript army was supreme proof both of Dutch faith in the soundness of their policies and of the trust they placed in the loyalty of the native peoples. Moreover, the training methods and new hierarchical relations permeating a New Movement army would confirm the officers in their role of teachers and helpers ('opheffers' in Dutch, after the title of one of the most influential writings of the ethical approach).⁶⁶

Important to these plans was first of all, that veterans of the Atchin war could often boast more than just military experiences. Officers fighting

⁶⁶ See ².

there had frequently been employed in an administrative role and their New Movement views could for this reason not simply be brushed aside as some silly sort of military fad. Besides, Atchin experience — especially of the Marechaussee kind — was rapidly becoming a prestigious asset, bringing in its wake something akin to an old boy network. Their prestige made leading veterans authoritative persons on military and (quite often) administrative subjects, whose opinions had to be reckoned with. On the other hand, it should not be forgotten that neither in Holland nor in the East-Indies the New Movement (or the ethical policy for that matter) succeeded in formulating a coherent system of thought. On the contrary, within this movement of innovation several undercurrents could be felt. In my opinion therefore, it would be wrong to look upon the New Movement as formulating clear and coherent militia directives. Much nearer to the truth is to see it as a source of inspiration, ready for use by whoever broadly subscribed to its views.

Finally, the existence of the Old Movement should not be forgotten. The unorthodox opinions formulated by its opponents, the often vehement way in which these were brought to the public and its disregard for established reputations and higher rank had not endeared it to elderly officers and civil servants, nor to many political parties. Moreover, others, sympathetic perhaps to part of its views, did not endorse all of its plans, nor was it very difficult to be taken aback by its rashness

and the untested propositions in its programs. In Holland after 1900, military organizational developments certainly were moving in a direction that could be applauded by the New Movement. Yet the pace of this development was slow and the net result fell very short of the New Movement's expectations. What eventually, that is to say politically, troubled the Movement most was, after 1900, the decline of the Liberals. Social Democratic support could perhaps have saved the New Movement's army reforms in parliament, but this support was in the end withheld. And yet, the Social Democrats took a rather sympathetic view of these proposals, as was testified by their voting abstention at a critical time. To the New Movement-inspired army reforms of War-Minister Staal (member of a decidedly progressive Cabinet) this abstention brought final failure. Ironically, this gesture was intended as a kind of support, as the Social Democrats were used to vote against any Army Bill.⁶⁷ As to the Dutch East-Indies, all legislation was as yet conducted in The Hague and it is not surprising that here too the New Movement failed in the end to get most of its plans accepted.

(Slot volgt)

⁶⁷ H. P. Marchant — De staalcrisis. *Vragen des Tijds* (1907)(1)387-402; H. P. Staal — De wapenen hoog gehouden. *Gids* 71(1907)(3)515-542; H. P. Staal — Speer en schild. *Gids* 72(1908)(4)445-475; H. P. Staal — Het Ontwerp-militiewet. *Gids* 75(1911)(3)450-478; N. Japikse — *Staatkundige geschiedenis van Nederland van 1887-1917*, dl II, 7, Het ministerie De Meester (1905-1908). Leiden (1918).



Nederland en het Schlieffenplan

Een onderzoek naar de positie van Nederland in het Duitse aanvalsplan voor de Eerste Wereldoorlog

drs. J. A. Fortuin

wetenschappelijk ambtenaar ministerie van buitenlandse zaken

10 mei 1940. Weinig Nederlanders zal het onbekend zijn welke traumatische ervaring ons land die dag te verwerken kreeg. Dat Nederland, mentaal en militair, onvoorbereid was op de Duitse agressie kan niet los worden gezien van de toenmaals ingeburgerde overtuiging dat het traditioneel neutrale Nederland ook nu weer, net als in de Eerste Wereldoorlog, voor oorlogsgeweld gespaard zou blijven. Dat in de jaren voor 1914 aanvankelijk Nederland ook in de aanvalsplannen van de Duitse legerleiding was opgenomen, zal minder bekend zijn. Het feit dat wij in de herfst van 1914 uiteindelijk toch een neutrale vlek bleven te midden van de immense stellingenoorlog aan het Westfront, kwam omdat het Duitse aanvalsplan was veranderd. Aangezien de gevolgen van deze tactische wijziging voor de Duitsers, zuiver militair gezien, niet onverdeeld gunstig waren, dient zich de vraag aan waarom de Duitse legerleiding haar plannen ten aanzien van Nederland weer wijzigde.

Bestudering van dit probleem maakt het tevens mogelijk een beter inzicht te krijgen in de inter-

Het oorspronkelijk door von Schlieffen ontworpen operatieplan waarmee Duitsland de Eerste Wereldoorlog begon, heeft sindsdien het onderwerp gevormd van talloze discussies van militaire historici, strategen en tactici, en zeker niet in mindere mate wetenschapsbeoefenaren uit verschillende disciplines. In het nevenstaande artikel wil de auteur — die daarmee het resultaat te boek stelde van zijn doctoraalonderzoek geschiedenis aan de Rijksuniversiteit te Leiden — een inventariserend overzicht produceren van verschillende interpretaties waartoe de onderwerpelijke problematiek tot dusverre aanleiding heeft gegeven. Als aanvulling op de bestaande bronnen daaromtrent is zijn onderzoek stellig zeer waardevol, ook al door de talrijke noten in zijn tekst, reden waarom ook de verklaring daarvan onverkort wordt weergegeven.

ationale situatie aan het begin van deze eeuw, en de Nederlandse positie daarin.

Het Duitse aanvalsplan bestond uit een van de vermaardste operatieplannen uit de krijgsgeschiedenis, het naar zijn ontwerper genoemde Schlieffenplan.¹ De uitdaging waarvoor de Duitse legerleiding zich zag geplaatst was een toenemende dreiging van een tweefrontenoorlog, zeker na de Frans-Russische toenadering van 1894. Aangezien Duitsland in een continentaal conflict met twee tegenstanders had te maken en daardoor qua troepen in een kwantitatieve minderheid verkeerde², ontwikkelde von Schlieffen, van 1891 tot 1906 chef van de generale staf, het plan eerst een beslissing in het westen af te dwingen om daarna de gehele hoofdmacht naar het oosten te verplaatsen en vervolgens met de Russen af te rekenen. Om dit te realiseren alvorens de logge Russische oorlogsmachine op gang was gekomen, was het noodzakelijk dat Frankrijk zo snel mogelijk — hij dacht aan zes weken — totaal werd verslagen door middel van een bliksemactie om de Franse fortelinies heen. Het Schlieffenplan beoogde dus een concentratie aan het Westfront van de Duitse hoofdmacht, waarvan de versterkte rechtervleugel de opdracht had in een omtrekkende flankaanval, dwars door België heen, het Franse leger in een tangbeweging te overrompelen.

Uiteraard heeft von Schlieffen deze conceptie niet in een kort tijdsbestek uitgedokterd. Zijn gehele diensttijd als chef van de generale staf, ja zelfs nog jaren daarna tot enkele weken voor zijn dood in 1913, heeft hij eraan zitten sleutelen om tot een in zijn ogen steeds verder gaande perfectie van zijn strategie te komen. Zo liet hij in de loop der jaren

¹ Zie hiervoor uitgebreid: G. Ritter — *Der Schlieffenplan, Kritik eines Mythos*. München (1956).

² Met dit probleem heeft von Schlieffen erg gezeten. Zie: E. Bircher en W. Bode — *Schlieffen, Mann und Idee*. Zürich (1937)80; E. Kessel (ed) — *A. Schlieffen, Briefe*. Göttingen (1958)297; M. Behnen (ed) — *Quellen zur deutschen Aussenpolitik im Zeitalter des Imperialismus 1890-1911*. Darmstadt (1977)350.

de omtrekkende beweging van zijn divisies steeds verder noordelijk uitwaaiëren. In december 1905, in zijn laatste memorandum als actief militair, was ook het Nederlandse Limburg in de marsroute opgenomen, en zijn laatste ontwerp, van december 1912, liet zelfs een aanvalsfront tot Nijmegen zien.³

De strategische noodzaak van een operatie over Nederlands grondgebied stond voor von Schlieffen vast, aangezien een aanval door het smalle gebied van het Belgische Maasdal tussen de saillant Luik en de Franse grens het risico van een vijandelijke hinderlaag vergrootte. Bovendien was een omtrekkende beweging via Limburg noodzakelijk, omdat het gebruik van het aldaar gelegen spoorwegenet⁴ van vitaal belang was voor een snel uit te voeren tactische operatie. De beroepsstrategie van Schlieffen was tot de overtuiging gekomen dat het schenden van de Nederlandse neutraliteit noodzakelijk en *dus* onvermijdelijk was geworden. Evenals inzake de Belgische neutraliteit waren de politieke consequenties van zo'n actie⁵ volstrekt ondergeschikt aan de militair-tactische voordelen die de legerleiding meende te zien.

Op grond waarvan had graaf von Schlieffen nu in december 1905 besloten ook Nederland in de marsroute op te nemen? Zolang zijn memoranda in de archieven lagen opgeslagen en niet waren gepubliceerd, is dit steeds een geheim en onderwerp van speculatie gebleven. Sinds Ritters publikatie⁶ is er iets meer bekend geworden over de achtergronden van deze decemhernota. Zo kunnen wij bij Ritter lezen: „Die Niederlande erblicken in dem mit Frankreich verbundenen England nicht weniger einen Feind als Deutschland. *Ein Abkommen mit ihnen wird sich erzielen lassen*”.⁸

Vertrouwde von Schlieffen in 1905 blijktbaar op

³ G. Ritter (1), blz. 78, 82. Een belangrijke doelstelling in de toenmalige aanvalsplannen was de korte oorlog; zie hiervoor: L. L. Farrar — *The short-war illusion. German policy, strategy and domestic affairs, August-December 1914*. St. Barbara, Calif. (1974) hfdst. 1.

⁴ Voor het belang van de Nederlandse spoorwegen: G. Ritter (1), blz. 59-60; J. J. G. van Voorst tot Voorst — Schlieffens operatieplan van 1905. *Mil. Spect.* 94 (1925)322.

⁵ Men denke aan een Engelse interventie; in 1839 en 1870 had Engeland immers de Belgische neutraliteit gegarandeerd en schending daarvan tot casus belli verklaard. Zie: K. Bourne — *The foreign policy of Victorian England 1830-1902*. Oxford (1970)122, 400; C. Smit (ed) — *Bescheiden betreffende de buitenlandse politiek van Nederland 1899-1919*, dl 6, Buitenlandse bronnen, 1899-1914. Den Haag (1968) nr 158. In verband met Engeland had de oude von Moltke nota bene in 1870 een geplande mars door België geannuleerd: J. Wullus-Rudiger — *La Belgique et l'équilibre européen*. Parijs (1935)295.

een goede gezindheid van Nederland jegens zijn oosterbuur, in 1912 was hij daaraan ernstig gaan twifelen. Toen was hij namelijk van mening dat ons land aan de leiband der Engelsen liep, met als gevolg dat hij de waaier van de Duitse divisies tijdens hun opmars zelfs tot aan Nijmegen uitbreidde.

Zijn deze ontwerpen voor de positie van het toenmalige Nederland van groot belang, veel belangrijker is het feit dat von Schlieffens opvolger Helmuth von Moltke heeft gemeend het plan van zijn illustere voorganger te moeten wijzigen en dat hij in 1914 de integriteit van het Nederlandse grondgebied heeft gerespecteerd. Uit een zeer geheime nota van december 1908 blijkt dat von Moltke op zijn laatst in de herfst van dat jaar het plan op dit voor Nederland cruciale onderdeel heeft veranderd.⁷ Ten onrechte leest men in de literatuur dikwijls dat dit pas in 1909 het geval was en Ritter suggereert zelfs het jaar 1911.⁸ Deze dateringen zijn beslist onjuist. Dat in december 1908 niemand minder dan Wilhelm II tegenover Koningin Wilhelmina ook nog eens de Hollandse neutraliteit garandeerde⁹, is dan ook bepaald niet toeval.

Essentieel is nu de vraag op grond waarvan von Schlieffen in 1905 heeft gedacht met Nederland wel tot een regeling te kunnen komen inzake een opmars via zijn grondgebied. Vertrouwde hij louter op pro-Duitse sympathieën in de Nederlandse samenleving? Of waren hier meer militaire en internationaal-politieke achtergronden in het geding die een snelle zege — en in verband daarmee een mars door Limburg — in 1905 eens te meer noodzakelijk maakten? Ook de achtergronden van von Moltkes besluit onze neutraliteit toch te respecteren zullen ons bezighouden. Waarom werd deze beslissing in 1908 genomen en in hoeverre heeft de internationale politiek dan wel de binnenlandse situatie in Nederland en Duitsland daarin een rol gespeeld?

⁶ G. Ritter (1)82; cursivering van mij, F.

⁷ Optekening van de onderstaatssecretaris van het Auswärtige Amt, Stemrich, op 10 december 1908, C. Smit (5), nr 70. Hoewel von Moltke bovendien de verhouding linker-rechtere vleugel van 1:7 terugbracht naar 1:3, heeft hij de essentie van het plan nooit gewijzigd; von Moltke's wijziging impliceerde wél een „Handstreich” op de vesting Luik (G. Ritter (1)179-180).

⁸ Zie bv.: A. S. de Leeuw — *Nederland in de wereldpolitiek van 1900 tot heden* (1936). Nijmegen (1975)71; C. Smit — *Diplomatieke geschiedenis van Nederland inzonderheid sedert de vestiging van het koninkrijk*. Den Haag (1950)288; G. Ritter (1), blz. 178.

⁹ N. Japikse — *Staatkundige geschiedenis van Nederland van 1887-1917*. Leiden (1918)135.

Nederland en de Duitse aanvalsplannen in de geschiedschrijving

Alvorens wij de brug naar de historiografie slaan, is het eerst noodzakelijk erop te wijzen dat von Moltke aan heftige kritiek heeft blootgestaan. Zo uitte von Schlieffen zelf in januari 1909 — een bewijs dat vóór die datum aan zijn strategie moet zijn gesleuteld — in een anoniem artikel¹⁰, in enigszins cryptische termen, zijn wrevel door nog eens met klem te wijzen op de noodzaak van een zo breed mogelijk front om de flankaanval des te meer effect te laten sorteren, en op het gevaar van een verenging van de opmarsroute (iets wat von Moltke feitelijk in 1908 had ingevoerd).

Een ware hetze rond de figuur van von Moltke ontstond toen van de „knock-out” van Frankrijk in 1914 niets was terechtgekomen. Probeerden sommigen in de jaren na de verloren stellingenoorlog Joden, vrijmetselaars of socialisten de schuld van de nederlaag in de schoenen te schuiven, voor menigeen gold von Schlieffens opvolger als zondebok in de polemieken over de Duitse vernedering aan de Marne. De hierboven gememoreerde kritiek die op von Moltke ook nog na zijn dood in 1916 werd geuit, was voor zijn weduwe Elisa aanleiding voor de nagedachtenis en rehabilitatie van haar echtgenoot op te komen. In samenwerking met de filosoof-mysticus Rudolf Steiner streefde zij ernaar de memoires van haar man uit te geven om zich zo te weer te stellen tegen de uitgesproken beschuldigingen. De „Erinnerungen” van von Moltke kunnen wij derhalve beschouwen als begin- en uitgangspunt van de discussie over de rol van Nederland in de Duitse aanvalsplannen.¹¹

Nog geen jaar na de publikatie van deze memoires kwam hierop een reactie van een hooggeplaatst Nederlands militair. In de Militaire Spectator verdedigde baron Van Voorst tot Voorst de stelling dat von Schlieffen zijn plan om door Limburg op te marcheren, en zijn overtuiging dat de Nederlanders dat oogluikend zouden toelaten, had gebaseerd op de overweging dat op dat moment het Nederlandse leger van zeer slechte kwaliteit was. Nederland zou daardoor nooit in staat zijn de Duitse oorlogswals te keren en zo'n opmars der-

halve oogluikend toelaten. Maar waarom had von Moltke het plan dan toch gewijzigd? Omdat, aldus Van Voorst tot Voorst, de kwaliteit van de Nederlandse defensie na 1905 een sterk stijgende lijn vertoonde door verschillende legerwetten en reorganisaties. Daardoor was von Moltke ervan overtuigd geraakt dat met een meer zelfverzekerd Nederland niet meer tot een schikking was te komen, aangezien het nu met zijn gereviseerde defensie in staat was de Duitse opmars te vertragen en de belangrijke rechtervleugel een fataal tempoverlies te berokkenen.¹²

Een soortgelijke verklaring, namelijk een directe invloed van de kwaliteit van de Nederlandse defensie op het draaiboek van het Duitse aanvalssce-nario, kan men aantreffen in een voordracht voor de Utrechtse universiteit uit 1924 van generaal C. J. Snijders, opperbevelhebber der Nederlandse strijdkrachten tijdens de Eerste Wereldoorlog.¹³ En ook andere Nederlandse officieren, zoals generaal Van Ermel Scherer en luitenant Uyterschout, en de historicus Nicolaas Japikse, hebben gewezen op de preventieve waarde van onze gereorganiseerde strijdkrachten. De laatste was bovendien van oordeel dat Nederland had meegeholpen aan de uiteindelijke Duitse nederlaag bij de Marne, aangezien de Duitsers, door om Limburg heen te trekken ter bescherming van hun noordwestflank, reeds in het begin van het offensief een ernstig tempoverlies hadden opgelopen.¹⁴

Een belangrijk moment in de discussie over Nederland en het Schlieffen-plan was de verschijning in 1936 van een opmerkelijk scherpzinnige studie van het communistische kamerlid mr. A. S. de Leeuw.¹⁵ De kern van zijn uitdagende stelling is dat op grond van de virulent pro-Duitse houding van de Nederlandse minister-president Kuyper (1901-1905) von Schlieffen meende met de Hol-

¹⁰ Der Krieg in der Gegenwart. *Dtsch. Rev.* 34(1909) 18-22, 24. Sinds de publikatie van von Schlieffens „Cannae” (Berlijn (1925)) is bekend dat hij de auteur was, aangezien het artikel hier weer werd afgedrukt.

¹¹ E. von Moltke (ed) — *H. von Moltke, Erinnerungen, Briefe, Dokumente 1877-1916. Ein Bild vom Kriegsausbruch, erster Kriegsführung und Persönlichkeit des ersten militärischen Führers des Krieges.* Stuttgart (1922) VII-XV; A. S. de Leeuw (*), blz. 60-62.

¹² J. J. G. van Voorst tot Voorst — Over Roermond! Een strategische studie. *Mil. Spect.* 92(1923)bijl., 11-15, 58-61.

¹³ C. J. Snijders — Oorlogsgevaar (voordr. voor professoren en studenten van de Utrechtse universiteit en genoodigden, 6 maart 1924). *Ons Leger* 10(1923/24)(5)53.

¹⁴ Zie resp.: H. A. F. G. van Ermel Scherer — *Het Nederlandsche leger. Waarom heeft Nederland een weermacht nodig? Aan welke eischen moet deze voldoen?* Maastricht (1935)38-39; I. L. Uyterschout — *Beknopt overzicht van de belangrijkste gebeurtenissen uit de Nederlandsche krijgsgeschiedenis van 1568 tot heden.* Den Haag (1935)447; N. Japikse — *Die Stellung Hollands im Weltkrieg, politisch und wirtschaftlich.* Den Haag/Gotha (1921)41-43, 46, 58, 222.

¹⁵ A. S. de Leeuw (*), blz. 69-70; P. Herre — *Die kleinen Staaten Europas und die Entstehung des Weltkrieges.* München (1937)164. De Leeuw citeert een artikel van Herre uit 1933.

landse autoriteiten wel tot overeenstemming te kunnen komen inzake een Duitse opmars door Limburg. De Leeuw legt dus meer de nadruk op een politiek motief met een theorie die de Duitse historicus Paul Herre reeds had verdedigd.¹⁵

Als bewijs voor Kuypers pro-Duitse gezindheid voert De Leeuw aan dat „Abraham de Geweldige” zeer sympathiek stond tegenover de christelijke, ordelijke monarchie van Wilhelm II en persoonlijk graag een aansluiting had gezien van Nederland bij een grote mogendheid ter bescherming van zijn kwetsbare koloniale imperium. Daar komt nog bij dat de AR-leider hautain neerkeek op het anticlericale en frivole Frankrijk van de revolutie, en het op de Engelsen wegens hun oorlog met de stamverwante Boeren en hun alliantie met Japan (1902), evenmin erg had begrepen.¹⁶ Bovendien wijst De Leeuw op Kuypers mysterieuze reizen naar Berlijn. Zijn geruchtmakende bezoeken aan de Duitse minister van buitenlandse zaken von Richthofen vormen voor De Leeuw een indicatie dat Kuyper een toenadering zocht tot de Duitsers en dat von Schlieffen op grond daarvan zijn operatieplan voltooide. Ook herinnert De Leeuw eraan dat Kuyper reeds in 1890 erop had gewezen dat Nederland eigenlijk niets tegen een Duitse opmars, die zeker over Nederlands grondgebied zou gaan, kon doen en had gesuggereerd dat verzet daartegen derhalve weinig zinvol was.¹⁷ Sterker nog, De Leeuws theorie wordt ondersteund door de bewering van de auteur Feddema dat Kuyper op grond van Grotius' *De iure belli ac pacis* het recht onderkende dat naties hun legers over het grondgebied van andere mogendheden lieten optrekken. Zelfs ging Kuyper zover dat hij, met de Bijbel in de hand, voor het recht op doortocht een Bijbels precedent meende te kunnen aanvoeren. Had dat recht immers ook niet gegolden voor de Israëlieten bij hun tocht naar het Heilige Land? Zo was Kuyper bereid ook een Duitse doortocht, zij het onder symbolisch protest, toe te staan.¹⁸

De reden waarom von Moltke, volgens De Leeuw in 1909, het plan weer veranderde, laat zich niet zo moeilijk meer raden. Hij was namelijk, na Kuypers verkiezingsnederlaag in 1905, ernstig aan onze pro-Duitse koers gaan twijfelen en rekende niet

meer op een Nederlandse lankmoedigheid ten aanzien van de Duitse opmarsplannen. Let wel, in 1909, want in dat jaar bleek eens te meer dat de opvolgers van Kuyper argwanend waren geworden over de vraag waarvandaan Abraham in zijn buitenlandse politiek de mosterd had gehaald. Zij rekenden met zijn beleid definitief af nadat Kuyper door een politiek schandaal, de „lintjeskwestie”, was uitgerangeerd.¹⁹

Dat aan deze stellingen van De Leeuw een zekere logica niet valt te ontzeggen en dat zij navolging vonden in de historiografie, blijkt doordat men zijn theorie bij verschillende auteurs kan terugvinden. In deel 12 van de (eerste) „Algemene Geschiedenis der Nederlanden”, bij de historici Geyl en Versepout in hun recensies van Ritters „Schlieffenplan” en bij Bartstra's bespreking van de studie van De Leeuw, kan men deze theorie, hoewel soms met enige detailkritiek, aantreffen. De essentie van zijn beweringen is over het algemeen onaangestaan gebleven.²⁰

Ook bij C. Smit kan men de visie van De Leeuw aantreffen. Het is interessant de evolutie in Smits beoordeling van deze interpretatie te traceren in zijn oeuvre. In zijn in 1945 verschenen werk „De buitenlandse politiek van Nederland” blijkt hij zich niet slechts achter De Leeuw te scharen, maar gebruikt hij soms exact dezelfde woorden en zinsconstructies als deze om zijn instemming te betuigen. Iets dergelijks kan men constateren in zijn „Diplomatieke geschiedenis van Nederland” uit 1950. Ook daar dweept hij nog met De Leeuw, spreekt van een „dwingende logica” en meent dat de feiten „geen andere conclusie” toelaten. Nu zijn deze beide, overigens sterk op elkaar lijkende, studies verschenen voordat Smit begon aan het uitgeven van de bronnenpublicaties van de Nederlandse buitenlandse politiek. De bewerking van de Nederlandse bronnen („Bescheiden”, dln 1 t/m 5) vormde de nogal smalle basis van zijn volgende studie „Hoogtij der neutraliteitspolitiek” uit 1959. In dit werk is over de kwestie Nederland en het Schlieffenplan vrijwel niets meer terug te vinden. Bij navorsing in de desbetreffende „Bescheiden” blijkt dat over dit onderwerp, zoals te verwachten

¹⁵ A. S. de Leeuw (8), blz. 46-47.

¹⁷ A. S. de Leeuw (8), blz. 47, 57-59.

¹⁸ J. P. Feddema — Houding van Dr. A. Kuyper ten aanzien van de Eerste Wereldoorlog. *Anti-Revolut. Staatk.* 32(1962)157-162. De Leeuw is vast overtuigd van von Schlieffens politieke inzicht (8), blz. 65, 70 noot 2. Hij baseert zich op: J. V. Bredt — *Die belgische Neutralität und der Schlieffensche Feldzugsplan*. Berlijn (1929)44 (moet zijn: 41).

¹⁹ A. S. de Leeuw (8), blz. 72. Een rijke handelaar zou, op voorspraak van Kuyper, een onderscheiding hebben gekregen, waarop hij vervolgens een groot bedrag aan de AR-partijkas schonk.

²⁰ C. T. de Jong — Nederland in de Eerste Wereldoorlog, in: *Algemene geschiedenis der Nederlanden*, dl 12. *Zeist* (1958)54; P. Geyl — Het plan Schlieffen, in: *Duitse en Italiaanse figuren*. Amsterdam/Antwerpen (z.j.)53; J. Versepout — recensie *Tijdschr. Gesch.* 70(1957)405; J. S. Bartstra — recensie *Soc. Gids* 22(1937)275-277.

was, evenmin gegevens zijn te vinden. In enkele regels doet Smit in zijn „Besluit” de zaak af door te poneren dat bij de toepassing van het Schlieffenplan een opmars door Limburg geen onmisbare vereiste was omdat de Duitsers zich een omweg om Limburg heen, ondanks het tempoverlies, konden permitteren. Bovendien was het een Duits economisch belang Nederland neutraal te houden. Het inmiddels in 1956 verschenen „Schlieffenplan” van Ritter blijkt hij voor zijn boek niet te hebben geraadpleegd en De Leeuws theorie is plotseling spoorloos verdwenen. Ja, zelfs de gehele vraag naar de achtergronden van het Decemberrandem wordt nu klakkeloos genegeerd.

In Smits werk van 1971 liggen de zaken weer geheel anders. Uit het eerste deel van „Nederland in de Eerste Wereldoorlog” blijkt dat hij Ritter nu wél heeft geraadpleegd. Bovendien heeft hij ondertussen de buitenlandse bronnen omtrent de Nederlandse buitenlandse politiek uitgegeven. De interpretatie van De Leeuw wordt weer snel van de rommelzolder gehaald, maar nu om daarmee geheel de vloer aan te vegen! Wat zegt Smit nu namelijk? Op grond van Ritter en genoemde bronnenpublicaties blijkt dat von Schlieffen zich louter door militaire motieven liet leiden en *dus* kan het politiek bestel in Nederland, in casu Kuypers optreden, nooit een rol hebben gespeeld. Het blijft helaas bij deze constatering en er volgt geen verdere analyse of er misschien andere factoren in het spel waren. De achtergronden van von Moltkes besluit komen evenmin erg uit de verf. Het is trouwens wel opvallend dat Smit in de bibliografie van zijn laatstgenoemde publicatie zijn eerder genoemde boeken, waarin hij nog De Leeuws visie huldigde, heeft weggelaten.²¹

In zijn laatste studie beriep Smit zich sterk op Ritters boek „Der Schlieffenplan”, dat enkele geheimen rond het operatieplan heeft ontsluitend door de tekst van de Decemberrandem van 1905 en 1912 integraal af te drukken. Interessant is het te constateren dat Ritter omtrent het cardinale punt, waarom von Schlieffen op een niet-vijandige houding van Nederland rekende, weer een geheel andere mening is toegedaan. Volgens hem rekende de Duitse chef staf op een positieve hou-

ding van de Nederlandse strijdkrachten ten aanzien van een operatie over het Nederlands territorium. Hij zou tot deze overtuiging zijn gekomen op grond van een mondelinge overlevering binnen de Duitse generale staf, naar aanleiding van anti-Engelse uitlatingen in Nederlandse legerkringen, een gedachte waarin von Schlieffen in 1912 blijkbaar niet meer heeft geloofd.²²

Het plan werd door von Moltke veranderd, aldus Ritter, omdat hij hoogstwaarschijnlijk niet vertrouwd was op een met Duitsland sympathiserend Nederlands leger en niet het risico wenste te lopen op de rechterflank met een extra vijand te moeten afrekenen. Een neutraal Nederland zou — zo citeert hij uit von Moltkes „Erinnerungen” — de belangrijke rechttervleugel juist rugdekking verschaffen en bovendien als „Luftrohr” fungeren voor een ongestoorde voortgang van de Duitse (oorlogs-) economie.²³

In 1960 werd Ritter inzake het onderhavige probleem zelfs nog wat concreter. In zijn „Staatskunst und Kriegshandwerk” verzet hij zich tegen de theorie van De Leeuw. Dat Kuyper de aanleiding is geweest tot von Schlieffens Decemberrandem acht hij zeer dubieus, evenals de bewering als zou von Moltke het plan hebben geannuleerd omdat het beleid van Kuyper was verlaten. In de eerste plaats zou daarvan niets blijken uit von Moltkes nota van 1911, maar bovendien „gab es eine Überlieferung, nach der Schlieffen auf gewisse Äußerungen des damaligen *Generalstabschefs* vertraut hätte”.²⁴ Dus niet zozeer militaire kringen in het algemeen, maar doelbewust één bepaalde persoon zou debet zijn geweest aan von Schlieffens overtuiging met Nederland tot een akkoord te kunnen komen, en wel de chef van de Nederlandse generale staf.

Hoewel Ritter het niet vermeldt, moet het wel zo zijn dat hij zich hier beroept op de theorie van Wolfgang Foerster. Deze Archivrät en Oberstleutnant had immers reeds in 1957, in een recensie van Ritters „Schlieffenplan”, deze mening wereldkundig gemaakt.²⁵ Zegt Ritter nog voorzichtig dat het hier „een overlevering” betrof, Foerster beweert triomfantelijk de bewijzen te hebben aange-

²² G. Ritter (1), blz. 82 (met name noot 3)-83.

²³ G. Ritter (1), blz. 179-180.

²⁴ G. Ritter — *Staatskunst und Kriegshandwerk. Das Problem des „Militarismus” in Deutschland*, dl 2, Die Hauptmächte und das wilhelminische Reich 1890-1914. München (1960)373, noot 4. De Leeuws mening wordt hier vertegenwoordigd door Verseput in zijn recensie in *Tijdschr. Gesch.*, (20). Cursivering van mij, F.

²⁵ W. Foerster — Einige Bemerkungen zu Gerhard Ritters Buch „Der Schlieffenplan”. *Wehrwissensch. Rundsch.* (1957)38.

²¹ Voor Smits historiografische odyssee achtereenvolgens: *De buitenlandse politiek van Nederland*, dl 2, Het Koninkrijk der Nederlanden. Den Haag (1945)169-170; *Diplomatieke geschiedenis*, 289-290; *Hoogtij der neutraliteitspolitiek. De buitenlandse politiek van Nederland 1899-1919*. Leiden (1959)190; *Nederland in de Eerste Wereldoorlog*, dl 1, Het voorspel: 1899-1914. Groningen (1971)20-21, 187, 251.

troffen in de geheime stukken van de Duitse generale staf en suggereert duidelijk dat er geen andere conclusie meer mogelijk is. Wanneer de lezer vol spanning uitkijkt naar welke bronnen Foerster dan wel heeft gebruikt en om wat voor uitlatingen het precies gaat, komt hij echter bedrogen uit: het blijft bij deze boude bewering, trouwens niet alleen bij Foerster maar ook bij Ritter.

Nadere toetsing van de historiografie

Wanneer men de theorie van Foerster (1957) en Ritter (1960) wil toetsen, moet men iets meer over de desbetreffende CGS te weten komen. Het gaat om luitenant-generaal A. Kool die de functie van chef van de generale staf bekleedde van 1894 tot 1907. Kool hield zich intensief bezig met alle mogelijke militaire zaken, was adjudant in buitengewone dienst van Koningin Wilhelmina, riep een Hoofdkwartier Veldleger in het leven (een orgaan dat moest zorg dragen voor een snelle overgang van vredesleger naar oorlogsarmee) en was daarvan tot 1909 commandant, maakte studie van buitenlandse legers bij wier oefeningen hij soms aanwezig was, en publiceerde in de vaktijdschriften over allerlei gespecialiseerde onderwerpen.²⁶ Uit deze publikaties blijkt onder meer dat hij, zoals de meeste beroepsofficieren destijds, veel respect had voor de Duitse strijdkrachten, zeker na hun zege op Frankrijk in 1870. De situatie in zijn eigen leger vond hij niet bepaald rooskleurig, reden te meer om te pleiten voor het invoeren van enkele broodnodige verbeteringen in de Nederlandse krijgsmacht, zoals een betere geoefendheid en uitrusting, herstel van de discipline en afschaffing van het remplaçantenstelsel.²⁷ Dat alles achtte hij noodzakelijk om de verdediging van het nationale grondgebied wezenlijke inhoud te geven.

Zijn doelstellingen ten aanzien van onze defensie bleken overduidelijk in 1901. Toen was Kool namelijk, voor enkele maanden, minister van oorlog geworden nadat zijn voorganger Eland ontslag had genomen na aanvaarding van een door deze on-

aannemelijk verklaard amendement. Na enkele wijzigingen in het ontwerp militiewet heeft Kool de nieuwe legerwetten, die het licht op groen zetten voor enkele urgente hervormingen, uiteindelijk toch door het parlement weten te loodsen.²⁸ Uit Kools beginselverklaring van april 1901 bleek nog eens overduidelijk wat zijn plannen waren inzake de vereiste defensieverbeteringen. Hij beweerde daarin zelfs dat de uitdaging, dit reeds lang bestaande probleem nu eens krachtdadig aan te pakken, voor hem de reden was geweest de ministersfunctie te aanvaarden.²⁹

Kortom, in Arthur Kool zien wij een opperofficier en minister die zich inzette voor het opbouwen van een efficiënt leger, om dat voor te bereiden op zijn primaire taak, namelijk het afweren van buitenlandse agressie. In Nederlands archiefmateriaal is dan ook geen directe ondersteuning van Foersters bewering gevonden dat Kool von Schlieffen als het ware *carte blanche* zou hebben gegeven voor een opmars via het neutrale Nederland. Gezien Kools doelstellingen en positie is het ook niet erg aannemelijk dat hij de ogen zou sluiten bij een neutraliteitsschending en een Duitse operatie via Limburg zo maar zou tolereren. Daarbij komt nog dat Kool, ondanks zijn respect voor het Duitse leger, beslist niet alles wat Duits was a priori ophemelde en niet beducht was voor het Duitse gevaar. Zo dienden, naar zijn mening, grensconflicten te worden voorkomen om toekomstige moeilijkheden uit te sluiten.³⁰

Nu zou het daarentegen wel mogelijk zijn dat von Schlieffen bepaalde uitspraken ter ore zijn gekomen waaraan deze vervolgens de vérgaande conclusie heeft verbonden dat een operatie over Nederlands grondgebied in der minne kon worden geschikt. Dezelfde generaal Kool heeft zich namelijk in niet al te positieve bewoordingen uitgelaten over de verdediging van Limburg, nota bene precies het gebied dat von Schlieffen in zijn memorandum had opgenomen. In een gesprek met de Britse militaire attaché A Court in juni 1901

²⁶ Biografische gegevens over Kool zijn schaars; zie bv.: F. de Bas — De luitenant-generaal Arthur Kool. *Woord en beeld, geïll. maandschr.* (1899)131-134; de lustrumbundel *Honderdvijftig jaar generale staf, 1814 — 11 maart — 1964. Overzicht van de ontwikkeling van de Koninklijke landmacht.* Den Haag (1964)74-80.

²⁷ A. Kool — Belangrijke brieven. *Mil. Spect.* 55(1886) 155-156, 217; Over den invloed van den verplichten persoonlijke dienst op het kader der schutterijen. *Mil. Gids* 1(1882)67; *Archief Generale Staf Kon. Land- en Zee-macht. Alg. Hoofdkwartier (AGS)*, omslag 184, dossier 3, blz. 10-12; Verslag zending buitenland, 1897 (Duitschland).

²⁸ H. A. F. G. van Ermel Scherer was — (14), blz. 38 — zelfs van oordeel dat door deze wetten-Eland-Kool was Moltke in 1906 het Schlieffenplan wijzigde!

²⁹ *Handelingen Staten-Generaal*, zitting 1900-1901, dl 2, 1465.

³⁰ Verslag over het bijwonen van manoeuvres in Duitschland. *AGS* (Gegevens vreemde legers, 1897), omslag 173, dossier 9, blz. 3; Kool aan minister van oorlog Bergansius, 15 juni 1903, C. Smit (?), dl 2, nr 50. Reeds in 1883 had hij erop gewezen dat Duitsland eigenlijk de enige gevaarlijke tegenstander was: A. Kool — *Fortenbouw contra moderne artillerie en fortinverdediging contra moderne oorlogvoering.* Ver. t. beoef. v. d. Krijgswetensch. (1882/83)396-397.

maakte hij duidelijk dat de verwachting van de Belgen, dat Nederland in een oorlogssituatie 40.000 man rond Maastricht zou opstellen, overdreven was. Dat zou een veel te groot deel van het veldleger omvatten en riskant zijn aangezien deze eenheden zich dan te ver van de Hollandse waterlinies, het centrum van de verdediging, bevonden. Bovendien gaf hij openlijk toe dat de plaatselijke vestingen waren verwaarloosd en dat de lokale omstandigheden een effectieve defensie nagenoeg onmogelijk en dus weinig zinvol maakten. Kool liet wel degelijk merken dat hij het belang van Limburg inzag bij een continentaal conflict, maar gaf in feite toe dat Nederland niet in staat, en derhalve ook niet van plan, was Limburg metterdaad te verdedigen.

In dit onderhoud zei Kool bovendien dat de verdediging van de Westerschelde voor Nederland evenmin van vitaal belang was, omdat die ook buiten het eigenlijke defensiestelsel viel. Mocht Engeland via de Schelde België te hulp snellen dan zou, zo zei hij, het in het belang van Nederland kunnen zijn zich tot een protest of een symbolische verdediging te beperken.³¹

Zuiver militair-technisch gezien had Kool natuurlijk gelijk, maar erg tactisch waren deze uitlatingen toch niet en het is niet ondenkbaar dat deze de Duitse chef staf later ter ore zijn gekomen en dat von Schlieffen op grond daarvan tot de veronderstelling kwam dat Nederland het ook voor wat betreft Limburg bij zo'n symbolisch protest zou laten. Mocht dat zo zijn, dan heeft von Schlieffen de fout gemaakt te veronderstellen dat de defensiesituatie in Nederland automatisch meebracht dat een Duitse opmars dús oogluikend zou worden toegestaan en niet zou worden opgevat als schending van de neutraliteit. Dat zou dan een aanwijzing zijn dat von Schlieffen niet verder keek dan zijn militaire neus lang was en dergelijke uitlatingen niet op hun *politieke* merites wist te beoordelen.

De theorie van Foerster is dan ook bepaald niet uit de lucht gegrepen, hoewel het een vraag blijft waarom von Schlieffen pas eind 1905 de mars door Limburg plande, terwijl Kool al sinds 1894 chef van de generale staf was en zich reeds in 1901 niet al te tactisch uitliet over de Nederlandse defensiepolitiek. Bovendien deed hij deze uitlatingen in de hoedanigheid van minister en niet als CGS, hoewel het niet ondenkbaar is dat Kool zich later weer in dergelijke bewoordingen heeft uitgelaten

³¹ Mil. attaché A Court aan gezant Howard, 7 juni 1901, C. Smit (°), dl 6, nr 125.

en dat ook die uitspraken von Schlieffen ter ore zijn gekomen.³²

In 1956 legde Ritter nog sterker de relatie tussen anti-Engelse sentimenten binnen het Nederlandse leger in het algemeen en von Schlieffens aanvalplan, een visie die Foerster overigens weer als onjuist terzijde heeft geschoven.³³ Gezien de toenmalige politieke constellatie moest die stemming wel een bewijs zijn voor een pro-Duitse sympathie binnen de Nederlandse strijdkrachten.

Inderdaad heerste er in de landmacht wel degelijk een anti-Engelse gezindheid, vooral tijdens de Boerenoorlog (toen trouwens de sfeer hier te lande over het algemeen nogal anti-Engels was). Wanneer men militaire periodieken uit die jaren naleest (bijvoorbeeld de „Militaire Gids”), treft men regelmatig een afwijzende houding aan ten aanzien van het imperialistische Engeland. Pro-Duitse en vooral anti-Franse denkbeelden vindt men eveneens in het toonaangevende studieboek voor de KMA rond de eeuwwisseling: Plantenga's „Strategie en krijgsgeschiedenis” ademt een groot respect voor de Duitse orde en krijgstucht die triomfen vierden tijdens de campagne van 1870, en minacht het lichtvaardige militaire optreden van de Fransen; bovendien krijgen zij onverheeld de schuld van de Frans-Duitse oorlog en volgens de schrijver werden hun oppervlakkige krijgsplannen terecht door de grote von Moltke afgestraft.³⁴

Dat het Duitse leger het Nederlandse kader tot voorbeeld strekte, was een Duits officier ook al opgevallen en eveneens volgens de indrukken van de Duitse vice-consul Häring en de gezant von Pourtalès was het Nederlandse leger nogal pro-Duits georiënteerd; en het had het op de Fransen, wier strijdkrachten vooral door de Dreyfusaffaire in opspraak waren gekomen, niet erg begrepen.³⁵ Uit een nota uit oktober 1908 blijkt overigens dat ook de generale staf niet bepaald met de Engelsen wegliep. Gezien de strategische ligging van onze

³² Toen Kool minister was nam genm R. J. van Mook waar als CGS. Dat von Schlieffen de beslissing nam door Limburg te marcheren op grond van beweringen van deze CGS ad interim, en nog wel ruim vier jaar later, is zeer dubieus. De Duitse archieven die Foerster aanhaalt konden in het kader van dit onderzoek niet worden geraadpleegd.

³³ W. Foerster (°), blz. 38.

³⁴ M. H. J. Plantenga — *Strategie en krijgsgeschiedenis*, 3e dr. Breda (1901)28, 237 e.v.; 4e dr. Breda (1910)45, 263, 271, 292 e.v. Het respect voor de Duitse campagne van 1870: Terugblik op het jaar 1870. *Mil. Spect.* 15(1870) 701-706.

³⁵ Militair bericht van de luitenant bij het Garde-Jägerbataljon von Wertheim, 26 september 1902, C. Smit (°), dl 6, blz. 92-93 (zie hier ook blz. 60 en 66).

havens was van hen meer gevaar te duchten dan van de Duitsers.³⁶

Men kan Ritter dan ook zeker gelijk geven voor zover hij beweert dat er een anti-Engelse (en in verband daarmee nogal pro-Duitse) sfeer heerste in Nederlandse legerkringen. Dat dit verschijnsel „een” rol kan hebben gespeeld in von Schlieffens overwegingen is niet uitgesloten, aangezien hij immers zelf had beweerd dat Nederland evenals Duitsland in het met Frankrijk verbonden Engeland een vijand zag. Of dat een doorslaggevende rol heeft gespeeld, zoals Ritter suggereert, is punt twee. Men zou eerder denken aan een stimulerende factor, want waarom heeft von Schlieffen pas in 1905 Nederland in zijn plan opgenomen terwijl van de boven beschreven sentimenten al veel langer sprake was? Bovendien kan men stellen dat von Schlieffen de mars door Nederland toch wel zou hebben gepland, ook al zouden de Nederlandse strijdkrachten zich juist pro-Engels hebben gemanifesteerd: dat was immers de achtergrond van zijn memorandum van 1912, met als resultaat dat toen de omtrekkende aanval tot Nijmegen werd uitgebreid. Een pro-Duitse houding van de Nederlandse troepen was een toevallige bate, maar voor de te volgen Duitse strategie niet van beslissende betekenis.

Om de juistheid van de theorie van de Nederlandse officieren en Japikse te beoordelen, te weten dat de kwaliteit van de defensie een directe invloed had op de inhoud van de Duitse aanvalsplannen, dient men iets dieper in te gaan op de situatie in het Nederlandse leger. Het beeld van onze nationale verdediging in die vooroorlogse jaren is niet erg verheffend. Koningin Wilhelmina schetste in een nota (1905) een uiterst somber beeld van onze weermacht en wees op de slechte discipline, ongevoelendheid en veel te korte dienstdaag. Ook verscheidene parlementariërs en bewindslieden uitten tijdens debatten over de defensiebegroting hun ongerustheid over de kwaliteit van 's lands armee.³⁷ Een veel voorkomend gebrek was ook het grote tekort aan kader, waardoor het militaire onderricht ernstig te kort schoot. Met het materieel was het al niet veel beter gesteld. Toen de oorlog uitbrak, beschikte men nauwelijks over moderne artillerie en er was vrijwel geen munitie en luchtafweergeschut. De mitrailleurs en de vestingartillerie waren to-

³⁶ Maatregelen tot handhaving van de neutraliteit in geval van een oorlog tusschen Engeland en Duitsland, 1908. *AGS*, omslag 265, dossier 1, nota 92 G.

³⁷ Nota van Koningin Wilhelmina inzake het Nederlandse leger, 29 april 1905, C. Smit (5), dl 6, nr 492; N. Japikse (9), blz. 297; Nota voor Koningin Wilhelmina, 17 januari 1907, C. Smit (5), dl 6, nr 496.

taal verouderd en van vuurmonden als bommen en granaatwerpers waren slechts enkele proefexemplaren aanwezig.³⁸

Opperbevelhebber generaal Snijders liet in een geheim rapport uit 1918 een nog somberder geluid horen. Indien ons leger in actie had moeten komen, zo stelde hij wrang vast, zou het onherroepelijk zijn verpletterd door de Duitse oorlogswals. Tegenover het kwalitatief en kwantitatief superieure Duitse potentieel zouden de Nederlandse troepen, waar 1 op elke 80 soldaten over een gasmasker en 1 op elke 40 over een stalen helm beschikte(!), volkomen machteloos zijn geweest.³⁹ Het is overigens wel opvallend dat dezelfde generaal Snijders zes jaar later in een voordracht voor de Utrechtse universiteit zich geroepen voelde triomfantelijk op de preventieve waarde van het Nederlandse leger te wijzen.

Ons leger stond in rapporten van buitenlandse attachés ook niet bijster hoog aangeschreven. In een Duitse nota uit 1915 werd geen verheffend beeld van onze defensie geschetst terwijl de Belgen, die uiteraard belang hadden bij een effectieve Nederlandse defensie, skeptisch waren over de verdedigingskracht en -wil van hun noorderburen.⁴⁰

De verwaarlozing van de levende defensie dient men onder meer te zien in verband met het vertrouwen op de geostrategische positie van het reduct Holland. De fortlijnes van de vesting Holland plus de Waterlinie achtte men op zich al een uniek verdedigingsstelsel, als gevolg waarvan de levende strijdkrachten duidelijk een secundaire functie kregen toebedeeld.⁴¹ Een dergelijk defensiestelsel — overigens een treffend staaltje van Hollandocentrisme — impliceerde wel dat het grootste deel van Nederland nagenoeg onverdedigd was tegen een mogelijke Duitse opmars. Volgens de Vestingwet van 1874 zou het leger zich achter de waterlijnes terugtrekken om van daar weerstand te bieden.⁴² Een gevolg daarvan was

³⁸ Rapport van de Belgische gezant te Den Haag Fallon, 28 juni 1912, C. Smit (5), dl 6, nr 458; N. Bosboom — *In moeilijke omstandigheden, augustus 1914 - mei 1917*. Gorinchem (1933)32-33.

³⁹ Nota van gen Snijders voor de ministerraad, 29 mei 1918, C. Smit (5), dl 5, 1e stuk, nr 523.

⁴⁰ Die militär-politische Lage der Niederlande, 5 juli 1915, C. Smit (5), dl 7, nr 10; C. Smit (21), Het voorspel, blz. 150-151.

⁴¹ F. C. Spits — Problems of defence in a non-belligerent society. Military service in the Netherlands during the second half of the nineteenth century, in: *Britain and the Netherlands*, dl 6. Den Haag (1977)202.

⁴² Report by lieutenant-colonel C. à Court on the defence of the Netherlands, 28 augustus 1901, C. Smit (5), dl 6, nr 126. Zie ook: *AGS*, Nieuwe Hollandsche Waterlinie 1874, omslag 38, dossier 1.

dan ook dat de defensiematregelen in Limburg — zoals een militair attaché constateerde toen hij in 1911 op inspectiereis was langs militaire posten aan onze oostgrens — volstrekt onvoldoende waren.⁴³

Wij kunnen concluderen dat de Nederlandse defensie, zowel wat betreft haar kwaliteit als haar opzet, een Duitse opmars door Limburg nauwelijks een strobreed in de weg zou leggen. Wat wil dat nu zeggen ten aanzien van het standpunt van Van Voorst tot Voorst c.s.? In ieder geval dat de suggestie, als zou de kwaliteit van onze defensie een factor in von Schlieffens plannen zijn geweest, niet geheel uit de lucht is gegrepen. De deplorabele toestand was immers algemeen bekend, evenals het feit dat de defensie buiten de Vesting Holland van marginale betekenis was. Gesteld dat von Schlieffen op grond van dat alles meende in Limburg niet op tegenstand te hoeven rekenen, dan had hij gelijk. Of met Nederland *dus* ook tot een schikking was te komen, is natuurlijk een geheel andere zaak. Een feit is echter dat von Schlieffen zich nergens erover heeft uitgelaten dat óf de aard óf de kwaliteit van onze defensie een rol heeft gespeeld bij het opstellen van zijn nota uit 1905. Bovendien komt men ook hier te staan voor de vraag waarom hij pas in 1905 Nederland in zijn plan heeft opgenomen, terwijl de malaise al zo lang aan de gang was en het Hollandocentrische defensiestelsel officieel al van 1874 dateerde. Ook de situatie in onze nationale verdediging zal meer een stimulerende dan een beslissende rol hebben gespeeld in het besluit door Limburg op te marcheren.

Dat verbeteringen in het leger een directe invloed hebben gehad op von Moltkes overwegingen ons land toch maar neutraal te laten, is zeer onwaarschijnlijk. De Nederlandse strijdkrachten kunnen nooit een directe preventieve werking hebben gehad op de Duitse aanvalsplannen, aangezien de situatie in 1915 — wij hebben dat in de Duitse nota gezien — en zelfs in 1918 (volgens Sniijders' rapport) nog steeds uitermate slecht was, ondanks incidentele verbeteringen die in de eerste plaats echter van marginale betekenis waren, gezien de gehele malaise, en in de tweede plaats voor de Duitse overmacht geen enkel werkelijk gevaar impliceerden. Direct, dus door de sterkte van ons leger, heeft de Nederlandse defensie geen belangrijke rol gespeeld in het operatieplan van 1905 en zeker niet in dat van 1908. Deze interne factor in de be-

⁴³ Annual report on the Netherlands for the year 1911, 22 februari 1912, C. Smit (5), dl 6, blz. 327, 331-333. Zie ook nrs 422 en 426 over de defensiesituatie in Limburg en het gesprek met Kool (noot 31).

nadering van de officieren en Japikse (waaraan een zekere mate van „wishful thinking” niet vreemd lijkt) kan derhalve als onjuist terzijde worden geschoven. De invloed die de aard van het Hollandocentrische defensiestelsel had op von Moltkes mutatie van 1908, zal ons later nog bezighouden.

Hoe zit het nu ten slotte met de bewering van De Leeuw, namelijk dat op grond van Kuypers pro-Duitse houding von Schlieffen zijn plan van 1905 opstelde? De essentie van zijn benadering is dat von Schlieffen een fijne neus had voor de politieke situatie in Nederland. Nu kan men daarop zeker kritiek hebben, want als men bij Ritter zijn voorontwerpen naleest moet men wel concluderen dat deze officier zich met name door militair-technische overwegingen liet leiden en de politieke kant van de zaak van volstrekt ondergeschikt belang achtte. Men zou zich dan ook op het eerste gezicht kunnen aansluiten bij Smit, die in 1971 beweerde dat von Schlieffen een beroepsofficier zonder enige politieke feeling was en dat de pro-Duitse indruk die de Nederlandse politiek achterliet dus nooit een rol kan hebben gespeeld.⁴⁴ Men kan de zaak echter ook wat anders benaderen. Is het immers niet zo, gesteld dat von Schlieffen door Kuypers beleid zijn plan opstelde, dat dit juist een ondersteuning van de stelling zou zijn dat voor de Duitse chef van de generale staf militaire overwegingen prevaleerden en dat hij de fijne politieke nuances over het hoofd zag? De militair von Schlieffen zou het subtile verschil tussen Kuypers optreden (en de indruk die hij in Berlijn achterliet) en de werkelijke intenties van de Nederlandse neutraliteitspolitiek (die erop was gericht niet al te nauwe politieke banden met een der grote mogendheden aan te knopen en die helemaal niet apert pro-Duits was⁴⁵), kortom de discrepantie tussen Kuypers standpunt en de vigerende Nederlandse staatsraison⁴⁶, geheel zijn ontgaan en hij zou daardoor het optreden van de minister-president niet op zijn ware merites hebben weten te beoordelen. Dat Kuyper toch een zekere rol kan hebben gespeeld,

⁴⁴ C. Smit (21), *Het voorspel*, blz. 20-21.

⁴⁵ J. C. Boogman — *The Netherlands in the European scene, 1813-1913*, in: *Vaderlands verleden in veelvoud*. Den Haag (1975)495; Nota van Koningin Wilhelmina, 29 april 1905, C. Smit (5), dl 2, nr 412; E. H. Kossmann — *De lage landen 1780-1940. Anderhalve eeuw Nederland en België*. Amsterdam/Brussel (1976)323-324.

⁴⁶ Iets dergelijks vond plaats in verband met de Boerenoorlog (C. Smit (21), Hoogtij der neutraliteitspolitiek, blz. 32-35) en de Russisch-Japanse oorlog (blz. 58-59). Een nuchtere en scherpe visie op Kuypers optreden van de Engelse gezant Howard, C. Smit (5), dl 6, nr 132.

dient men dan ook niet geheel af te wijzen. Zo doende krijgt men een „spiegelredenering” ten opzichte van De Leeuws interpretatie; niet omdat von Schlieffen politiek inzicht had, maar juist omdat hij dat níét had, is het niet onaannemelijk dat Kuypers optreden toch enigszins heeft meege- speeld.

Toch blijft twijfel gerechtvaardigd aangezien von Schlieffen zich nergens expliciet over hem of zijn politieke stellingname heeft uitgelaten. Bovendien kan men een chronologisch bezwaar tegen de opvattingen van De Leeuw naar voren brengen. Het laatste memorandum is immers opgesteld op 31 december 1905, enkele maanden ná Kuypers nederlaag in de verkiezingen (die nota bene een zeer persoonlijk, d.w.z. tegen Kuyper gericht karakter hadden) en zijn aftreden als minister-president. Ook hier kan men zich afvragen waarom von Schlieffen pas eind 1905 dit memorandum opstelde, terwijl Kuyper reeds in 1901 de touwtjes in handen had.

Diens reizen naar Berlijn leveren evenmin bewijzen dat hij *officieel* met de Duitsers over een mogelijke alliantie sprak. Zijn reis in 1902 had tot doel het Duitse schoolsysteem te bestuderen in verband met een door hem in te dienen Hoger-Onderwijs-wet. En dat er van officiële onderhandelingen sprake zou zijn geweest tijdens zijn bezoek van 1905 is evenmin met concrete bewijzen te ondersteunen.⁴⁷ Dat wil echter ook weer niet zeggen dat deze bezoeken diplomatieke rozegeur en maneschijn waren. Dat bleek eens te meer tijdens de roerige kamerdebatten in maart 1905 naar aanleiding van het plotselinge aftreden van de minister van buitenlandse zaken Melvil van Lynden. Vooral door de interpellatie van de socialist Van Kol raakte het door Kuyper gemonopoliseerde buitenlandse beleid in opspraak en kwamen in het debat zijn mysterieuze reizen naar Berlijn ter sprake. Kuyper antwoordde dat hij nooit in kwaliteit van voorzitter van de ministerraad — dus nooit officieel — onderhandelingen had gevoerd over een Nederlands-Duitse toenadering. Maar ook zei hij dat zijn gesprekken met buitenlandse autoriteiten niemand iets aangingen en dat hij over de inhoud geen verantwoording hoefde af te leggen daar het ging om zaken die niet waren bestemd voor Jan en alleman.⁴⁸ Feitelijk gaf hij dus toe dat hij offi-

cieus, en niet als minister-president, wel degelijk over de Grote Politiek had gesproken.

Dat de Duitsers in Nederland geen vijandige nabuur zagen en dat Kuyper aan dat imago een steentje heeft bijgedragen, is op zichzelf juist, maar iets anders is het met De Leeuw te beweren dat von Schlieffen dus alleen op grond daarvan zijn plan baseerde. Men kan immers daartegen inbrengen dat de Duitse chef van de generale staf zijn plan toch wel zo zou hebben opgesteld, zelfs al was er helemaal geen pro-Duitse bewindsman aan het roer geweest. Want von Schlieffen heeft nota bene in 1912 — toen Kuyper al lang van het politieke toneel was verdwenen en ook de Duitse generaal een schikking met Nederland niet meer reëel achtte daar ons land steeds meer was „afgeleden” naar het kamp van de Entente — zijn plan niet geannuleerd (dat zou toch volgens De Leeuws visie logisch zijn), maar de omtrekkende beweging verder naar het noorden verplaatst.

Overduidelijk blijkt dat, mocht de politieke situatie een rol hebben gespeeld in 1905, deze rol van marginaal belang was en Kuypers standpunt nooit die doorslaggevende invloed heeft gehad die De Leeuw daaraan zo graag had toegedacht. Mocht Kuypers optreden toch een factor zijn geweest (hoewel daarvoor geen concreet bewijs is gevonden), dan ligt dat niet aan het politieke inzicht van von Schlieffen maar eerder aan zijn óndeskundigheid op dat gebied.

Ten aanzien van de interpretatie waarom von Moltke het plan wijzigde kunnen wij verder kort zijn: De Leeuw is van mening dat dit in 1909 gebeurde omdat Kuypers politieke rol was uitgespeeld en von Moltke daarom niet meer in een minzame regeling met de Nederlandse autoriteiten geloofde. Ook hier legt de auteur een strakke relatie tussen de Nederlandse politieke leiding en de Duitse operatieplannen: Kuyper was weg, dús veranderde von Moltke het plan. Maar von Schlieffens opvolger veranderde het plan echter al in de herfst van 1908, zodat de suggestie niet klopt als zou de „lintjeskwestie” een factor in von Moltkes overwegingen zijn geweest. Of von Moltke Nederland neutraal liet alleen omdat het beleid van Kuyper ten einde was, is dubieus, want ook hier kan men zich afvragen waarom hij daartoe dan niet al jaren eerder had besloten.

Concluderend kunnen wij stellen dat bovengenoemde factoren weliswaar een kern van waarheid bevatten, maar het is de vraag of zij van doorslaggevend belang zijn geweest in de besluitvorming van de Duitse legerleiding. Het is daarom noodza-

⁴⁷ C. Smit (⁶), dl 1, blz. 681, noot 1; C. Smit (²¹), Hoogtij der neutraliteitspolitiek, blz. 63.

⁴⁸ *Handelingen Staten-Generaal*, zitting 1904-1905, dl 2, 1517-1522, 1527-1529; J. Fokkema — De buitenlandse politiek van Kuyper of Kuyper en de buitenlandse politiek? *Anti-Revolut. Staatk.* 42(1972)297. Cursivering van mij, F.

kelijk te bezien of nog andere aspecten in het gebied waren bij het besluit in 1905, ook Limburg in het draaiboek van het Duitse westoffensief op te nemen.

De invloed van externe factoren bij de totstandkoming van het Schlieffenplan van december 1905

Primair was voor von Schlieffen de strategische perfectionering van het Duitse aanvalsplan, een doelstelling die in al zijn voorontwerpen centraal heeft gestaan. Steeds meer kwam deze strateeg tot de overtuiging dat een snelle, omtrekkende flankaanval op Frankrijk pas werkelijk effectief was als de omvatting een zo wijd mogelijke boog beschreef, overeenkomstig het Cannaeprincipe.

Ter verklaring ervan dat nu juist in 1905 Limburg in de marsroute werd opgenomen, dient men derhalve ook te kijken naar de internationale spanningen. Een belangrijke gebeurtenis was de Marokkocrisis waarmee Duitsland een wig probeerde te drijven in de Entente Cordiale. Aanvankelijk leek dat wel succes te hebben toen de fervent anti-Duitse minister van buitenlandse zaken van Frankrijk, Delcassé, ontslag nam en werd opgevolgd door de gematigder Maurice Rouvier. Dat nam echter niet weg dat de Frans-Duitse relatie in oktober 1905 sterk bekoelde. Daarbij kwam nog dat het de Duitsers al snel duidelijk werd dat een breuk tussen Engeland en Frankrijk omwille van de kwestie Marokko niet in de lijn van de verwachting lag. Is het verwonderlijk dat von Schlieffen in deze situatie de beslissing in het westen zo snel mogelijk wilde forceren, omdat het onvermijdelijk geachte conflict met Frankrijk nu snel nabij leek te komen? Reden te over voor de Duitse legerleiding op een preventieve oorlog aan te dringen en voor von Schlieffen, als auctor intellectuel van de te volgen strategie, zich nog eens kritisch over de tekentafel te buigen⁴⁹, met de bedoeling zijn aanvalsplan een zo groot mogelijke kans van slagen te geven door via het neutrale Ne-

⁴⁹ Zie o.a. de brief van Loudon aan Van Tets van Goudriaan, 17 oktober 1905, C. Smit (5), dl 2, nr 498; A. J. P. Taylor — *The struggle for mastery in Europe, 1848-1918*. Londen (1974)428. Ritter gelooft niet dat von Schlieffen in 1905 op een preventieve oorlog heeft aangedrongen (1), blz. 138. Daarentegen komt I. Geiss — *German foreign policy, 1871-1914*. Londen (1976)101, met de bewering dat de legerleiding in 1905 haar kans rook met de Fransen af te rekenen. Voor de relatie Schlieffenplan-Marokkocrisis zie ook: P. Rasso — *Schlieffen und Holstein*. *Hist. Z.* 173(1952)304-306; V. R. Berghahn — *Germany and the approach of war in 1914*. Londen (1977)52.

derland op te marcheren om zo elk onnodig oponthoud te vermijden.

Het afdwingen van een snelle beslissing in het westen was in 1905 immers des te verleidelijker aangezien in het oosten de zaken nu juist een gunstige wending leken te nemen. Rusland was namelijk, als gevolg van de zware nederlaag in de oorlog met Japan, als militaire factor voorlopig te verwaarlozen en von Schlieffen achtte nu het moment gunstig om definitief met de Fransen af te rekenen.⁵⁰ Dat Rusland intern bovendien was verzwakt door een revolutie, speelde de Duitsers natuurlijk nog meer in de kaart.

Deze Russisch-Japanse oorlog had echter nog meer consequenties. De Entente Cordiale kwam in moeilijker vaarwater omdat enerzijds Frankrijk door het verdrag van 1894 met de Russen was verbonden, en anderzijds Engeland in 1902 een overeenkomst met Japan had gesloten. Het gevolg was dat de Frans-Engelse relatie in 1905 niet overweldigend was, het Russisch-Franse verdrag in een penibel stadium verkeerde en de Engels-Russische verhoudingen sterk bekoelden. Daarbij kwam nog dat het Engelse vertrouwen in Frankrijk was geschokt door de val van Delcassé.⁵¹

Ondanks deze voor de Duitsers niet geheel ongunstige factoren, bleek echter aan het einde van 1905 ook dat van een toenadering tussen Russen en Duitsers niet veel terecht kwam. Was eerst het enthousiasme in Duitsland groot over dat verdrag van Björkö (juli 1905), reeds in november van dat jaar strandde deze toenaderingspoging toen de Russen, in verband met hun verplichtingen tegenover Frankrijk en na hun gesloten vrede met Japan, blijkbaar toch niet zaten te springen om een verdrag met Duitsland. Voeg daarbij dat ook de band tussen Engeland en Frankrijk in de Entente Cordiale te hecht was om deze door middel van een crisis om Marokko te doen breken, en men ziet dat Duitsland sinds het einde van 1905 in toenemende mate met het spookbeeld van de omsingeling werd geconfronteerd.⁵² Voor wat betreft von Schlieffens nota van 1905 gebood de internationale situa-

⁵⁰ L. C. F. Turner — *The significance of the Schlieffenplan*. *Austral. J. polit. and hist.* 13(1967)58. Reeds in 1904 was von Schlieffen ervan overtuigd dat Rusland niet in staat was Frankrijk te helpen: A. J. P. Taylor (49), blz. 420. Zie ook: M. Behnen (ed) (2), blz. 285; N. R. Rich — *Friedrich von Holstein. Politics and diplomacy in the era of Bismarck and Wilhelm II*. Cambridge (1965)698-699, 711.

⁵¹ A. J. P. Taylor (49), blz. 419-420, 435.

⁵² B. von Bülow — *Denkwürdigkeiten*, dl 2. Berlijn (1930/31)137-138; A. J. P. Taylor (49), blz. 432, noot 1; B. Behnen (ed) (2), blz. 326-327; I. Geiss (49), blz. 101.

tie dan ook het tactische voordeel van een mars door Nederland uit te buiten, terwijl de indruk die de situatie in Nederland zelf op hem maakte een gunstige bijfactor was, maar niet van doorslaggevende betekenis.

Interne versus externe factoren ten aanzien van von Moltkes plan van 1908

Als reden waarom von Moltke het plan veranderde zal men meestal, zich daarbij beroepende op diens memoires, aanvoeren dat hij de Nederlandse integriteit heeft gerespecteerd om zo een „luchtpijp” over te houden voor de Duitse economie.⁵³ Een niet-vijandig Nederland zou voor Duitsland van onschatbare waarde zijn en von Moltke is van oordeel geweest dat in geval van schending van de neutraliteit met Nederland geen schikking was te treffen maar dat het zich juist bij de tegenstanders zou aansluiten en zo een totaal omsingeld Duitsland in ademhalingsmoeilijkheden kon brengen.⁵⁴ Nu zeggen deze beweringen op zichzelf niet bijster veel. De kernvraag blijft waarom hij Nederland die rol heeft toebedeeld en dientengevolge wijzigingen in het plan aanbracht.

Wanneer men von Moltkes motieven achter die tactische verandering wil onderzoeken, is het correct met De Leeuw erop te wijzen dat het imago en de presentatie van het buitenlandse beleid minder pro-Duits oogden dan tijdens het nogal sensationele optreden van Kuyper. Dat bleek al in januari 1906, precies het moment waarop von Moltke de scepter van von Schlieffen overnam, tijdens de voor Duitsland zeer ongunstig verlopen conferentie van Algeciras over de Marokkokwestie. Nederland gaf toen immers blijk een zelfstandige koers te volgen en de Duitsers waren dan ook over ons optreden tijdens de conferentie niet bepaald te spreken.⁵⁵

De preventieve werking van het gereorganiseerde Nederlandse leger kan nooit een rol van betekenis hebben gespeeld in von Moltkes overwegingen. Nu lijkt dat vreemd, aangezien hij zelf in zijn „Erinnerungen” toch ook een militair motief aanvoerde om het plan te wijzigen: hij stelde daar immers, „dat de Duitsers voor rugdekking van de rechtervleugel moesten zorgen indien zij met een vijandig Nederland te maken kregen”.⁵⁶ Blijkbaar is hij

ervan overtuigd geweest dat Nederland de schending van zijn neutraliteit niet zou accepteren en zich bij de tegenstanders zou aansluiten waardoor de rechter aanvalsflank slag moest leveren. Nu was von Moltkes angst hoogstwaarschijnlijk niet gebaseerd op de directe kracht van ons leger (die was immers te verwaarlozen), maar op de aard van het defensiestelsel van de Hollandse waterlinies, achter dekking waarvan het mogelijk was de kusten open te stellen voor Engelse landingstroepen.⁵⁷ Wanneer Nederlandse en Engelse troepen zich achter deze linies bevonden, omringd door forten en geïnundeerd gebied, zou het voor de door von Moltke toch al verzwakte Duitse rechtervleugel vrijwel ondoenlijk zijn hier een snelle beslissing af te dwingen. Dat zou de opmars aan het Westfront onnodig tempoerlies berokkenen en voor het vervolg van de operatie rampzalige consequenties hebben, aangezien voor dergelijke onzekerheden in de uiterst strakke tijdschema's⁵⁸ van het aanvalsscenario geen plaats was. Kortom, er bestond een discrepantie tussen het Duitse streven naar een korte oorlog en de natuurlijke gesteldheid van de Hollandse defensie. De waterlinies en de natuurlijke omstandigheden speelden de Duitsers bepaald niet in de kaart; zij waren het waarvan een preventieve werking uitging, níét de kwaliteit van ons leger. Dat defensiestelsel, gecombineerd met von Moltkes overtuiging dat Nederland het in het kader van zijn traditionele neutraliteitspolitiek niet zou laten bij een protest maar een Duitse actie zou opvatten als een casus belli, zijn voor de chef van de generale staf reden geweest in 1914 de aanvalsschermen óm Limburg te laten verlopen.

Ook ons defensiestelsel was echter een constante factor, d.w.z. geen reden nu juist in 1908 het plan te wijzigen. Een veel belangrijker aspect was dat een neutraal Nederland het omsingelde Duitsland voor de verstikkingsdood kon behoeden. Het respecteren van onze neutraliteit was niets anders dan Duits eigenbelang, omdat een schending van het Nederlandse grondgebied ons land in het oorlogsgeweld zou betrekken waarna Engeland in dat geval zou kunnen overgaan tot een totale blokkade van het continent. Door Nederland neutraal te houden bleef ten minste één toevoerkanaal voor de

⁵³ E. von Moltke (11), blz. 17, 429-431.

⁵⁴ E. von Moltke (11), blz. 430.

⁵⁵ C. Smit (21), Hoogtij der neutraliteitspolitiek, blz. 71; Nota van Van Tets van Goudriaan inzake de wenselijkheid ener eigen vertegenwoordiging in Marokko, juli 1906, C. Smit (5), dl 2, nr 671.

⁵⁶ E. von Moltke (11), blz. 430.

⁵⁷ Zie voor von Moltkes angst voor landingen van Engelse troepen: L. C. F. Turner — *Origins of the First World War*. Londen (1970)64.

⁵⁸ Voor deze tijdschema's in de vooroorlogse operatieplannen en het gebrek aan improvisatie: A. J. P. Taylor — *Op tijd voor het front. Het begin van de Eerste Wereldoorlog*. Leiden (1971), een luchtig werkje dat over het Schlieffenplan, zeker voor wat Nederland betreft, nogal onnauwkeurige informatie geeft.

Duitsers open en wanneer zij Nederland ongemoeid lieten zou Engeland, aldus von Moltke, dat ook doen.⁵⁹ De achtergronden van von Moltkes besluit (en de reden ons land een „luchtpijp” voor Duitsland te noemen), hingen derhalve ten nauwste samen met de toenemende „Einkreisung” van Duitsland in de jaren na 1906.

Inderdaad ziet men dat sinds 1906, gelijktijdig dus met von Moltkes ambtsaanvaarding, de omsingeling van Duitsland steeds dreigender vormen begon aan te nemen en dat de relatief vrij gunstige Duitse positie van 1905 steeds verder afbrokkelde. De beoogde toenadering tot de Russen bleek al snel na Björkö op een echec uit te lopen, terwijl in Algeciras Duitsland met de Dubbelmonarchie geheel geïsoleerd stond, zijn prestige ernstig was ondermijnd en de Entente Cordiale juist was versterkt.⁶⁰ Dat laatste bleek overduidelijk in 1907, toen deze diplomatieke afspraak tussen Frankrijk en Engeland uitgroeide tot een Triple Entente met Rusland. En dat, terwijl de Triple Alliantie een steeds meer aflopende zaak was, vooral omdat Italië een allesbehalve betrouwbare partner was. Al met al hadden de internationale verhoudingen zich tot een spiegelbeeld van die uit het begin van 1905 ontwikkeld. Niet voor niets schreef rijkskanselier von Bülow reeds in mei 1906 aan Wilhelm II dat Duitsland aan zijn enig overgebleven bondgenoot Oostenrijk-Hongarije maar niet moest laten blijken hoe geïsoleerd de Alliantie eigenlijk wel stond.⁶¹

In 1908, het jaar waarin von Moltke het plan veranderde, namen bovendien de spanningen met Engeland dreigende vormen aan na een geruchtmakend interview van de Duitse keizer in de „Daily Telegraph”. Als gevolg van deze „Daily Telegraph affair” in oktober 1908 brak een storm van verontwaardiging los in Engeland en Duitsland, was een mogelijk „naval agreement” voorgoed van de baan (nog wel op een moment dat de maritieme wapenwedloop tussen beide grote mogendheden een climax bereikte) en daalde de onderlinge verstandhouding tot het nulpunt, zodat het oorlogsgevaar allerminst denkbeeldig was.⁶²

In de herfst van 1908 nam bovendien het gevaar van een conflict in het oosten toe door de crisis over Bosnië-Herzegowina, toen de Dubbelmonarchie

op 5 oktober aankondigde dat gebied te zullen annexeren. Uiteraard was Duitsland aan zijn enig overgebleven bondgenoot gebonden en het moest wel helpen in het geval dat de Russen zich met dit Balkanconflict zouden gaan bemoeien.⁶³

Duidelijk zien wij dat door het oorlogsgevaar in oost én west alsmede door de diplomatieke ontwikkelingen sinds 1906 de positie van het omsingelde Duitsland er niet beter op was geworden. Ook Wilhelm II, in 1905 nog enthousiast over Björkö, wees in mei 1908 erop dat de „Einkreisung” van Duitsland steeds grotere vormen begon aan te nemen.⁶⁴

De kritiek die dikwijls op de altijd in de schaduw van von Schlieffen staande von Moltke is geuit is, gezien deze context, niet geheel terecht. In die paranoïde sfeer van dreigende omsingeling heeft hij immers toch het besluit durven nemen het heilig gewaande legaat van von Schlieffen op een cruciaal punt te wijzigen. De zo gevreesde totale „Einkreisung” heeft hij gepoogd te voorkomen door Nederland neutraal te laten om zo althans nog een laatste toevoerkanaal open te houden.⁶⁵

Bij de behandeling van buiten Nederland liggende factoren zal men behalve aan de internationale politiek ook aandacht moeten besteden aan de vraag in hoeverre de situatie in Duitsland invloed heeft gehad op de strategische plannen van de legerleiding. Voortdurend werd er touwgetrokken tussen leger en vloot om de votering van de defensiegelden. Aangezien de uitgaven van het Rijk, voor zijn directe belastingen afhankelijk van de deelstaten en daardoor in wezen financieel zwak, de inkomsten verre overtroffen, werden in november 1907 financiële hervormingsvoorstellen aangekondigd. In november 1908 kwam deze „Reichsfinanzreform” ter tafel, waarna bezuinigingen, ook in het leger, in het verschiet kwamen te liggen. Men zou zich kunnen afvragen of von Moltke, die bepaald niet kritikloos stond tegenover de uitvoerbaarheid van het Schlieffenplan, van mening is geweest dat het plan financieel niet meer haalbaar was. Een offensief over Nederlands grondgebied eiste immers meer troepen — er waren toch al te weinig

⁵⁹ E. von Moltke (11), blz. 430.

⁶⁰ I. Geiss (49), blz. 104-105.

⁶¹ A. J. P. Taylor (49), blz. 441, noot 1. Voor enkele reacties op de Engels-Russische toenadering: M. Behnen (2), blz. 389-390.

⁶² V. R. Berghahn (49), blz. 67-69, 71; A. J. P. Taylor (49), blz. 448, en M. Behnen (2) nr 211-213, voor de Duits-Engelse spanningen in de zomer van 1908.

⁶³ I. Geiss (49), blz. 114-115; von Moltke over de situatie op de Balkan in (11), blz. 3-7, en I. Geiss (49), blz. 214. Voor de militaire samenwerking tussen Duitsland en Oostenrijk-Hongarije een brief van von Moltke aan zijn collega Conrad: M. Behnen (2), blz. 423 e.v.

⁶⁴ B. von Bülow (52), dl 2, blz. 317.

⁶⁵ Men kan zich afvragen of de Noordzeeconventie van 1908 — een verdrag waarin ook Duitsland de territoriale status quo aan de Noordzee waarborgde — de *politieke* expressie was, en von Moltkes besluit de *militaire* component.

manschappen ter uitvoering van het westoffensief —, meer aanvoerfaciliteiten over een breder front, meer overslagplaatsen, kazernes, enz. Het is niet onaannemelijk dat de aangekondigde bezuinigingen van Moltke ertoe hebben gebracht een kostbare actie door Limburg te annuleren omdat de financiën en de vereiste logistieke faciliteiten daarvoor ontbraken.⁶⁶

Om von Moltkes motieven te begrijpen, dienen wij dus meer naar buiten Nederland liggende factoren te kijken. Vooral dank zij de toenemende omsingeling van Duitsland is Nederland in 1914 het oorlogsgeweld bespaard gebleven. De ironie wil dat die Duitse angst voor „Einkreisung” tot een voor ons gunstige beoordeling van de Nederlandse positie leidde omdat Nederland nu automatisch de rol van „luchtpijp” kreeg toebedeeld en zo van vitale betekenis werd voor de Duitse overlevingskansen in een continentaal conflict.

Slotopmerkingen

Alle ontwerpen van von Schlieffen hadden in eerste instantie een militair-strategische doelstelling. De Europese en (in mindere mate) de Nederlandse situatie zullen hem slechts hebben gesterkt in het door hem strategisch noodzakelijk geachte besluit van december 1905 de flankaanval verder naar het noorden op te schuiven. Dat daarmee de neutraliteit van buurstaten in het geding was, was daaraan volkomen ondergeschikt.

Het is goed mogelijk dat von Schlieffen zijn veronderstelling erop baseerde dat algemeen bekend was dat het Nederlandse leger bar slecht was, dat de verdediging van Limburg te verwaarlozen was, dat veel Hollandse officieren respect hadden voor de geoliede Duitse oorlogsmachine en het op Fransen en Engelsen niet erg hadden begrepen en, vooral, dat generaal Kool zich niet al te tactisch had uitgelaten over de defensiesituatie in Nederland.

⁶⁶ Voor de „Reichsfinanzreform”: W. Frauendienst — *Handbuch der deutschen Geschichte der neuesten Zeit: von Bismarcks Entlassung bis zur Gegenwart*. I, Von 1890 bis 1933, Abschnitt I. Frankfurt/Main (1973)258-263; en: P. C. Witt — *Die Finanzpolitik des deutschen Reiches von 1903 bis 1913. Eine Studie zur Innenpolitik des wilhelminischen Deutschlands*. Lübeck/Hamburg (1970)207-208, 211-212, 219. Voor het probleem van de benodigde troepen om het Schlieffenplan te kunnen uitvoeren, en in verband daarmee het aandringen van de legerleiding op legeruitbreiding in december 1912: het eerstgenoemde handboek, Abschnitt Ia, blz. 59, en: M. Howard — *War in European history*. Oxford (1976)106. Zie ook (?). Zou er een relatie bestaan tussen von Schlieffens ontwerp van december 1912 en de bovengenoemde legeruitbreiding?

Een kern van waarheid zit er dus wel in de visies van Ritter, Japikse, Van Voorst, enz., en zeker geldt dat voor Foerster.

De pro-Duitse politiek van Nederland heeft geen doorslaggevende rol gespeeld in het memorandum van 1905, in tegenstelling tot wat De Leeuw heeft betoogd. Dat bleek reeds duidelijk in 1912, toen von Schlieffen in de vermeende anti-Duitse gezindheid van ons land juist aanleiding zag de flankaanval nog meer naar het noorden op te schuiven. Mocht Kuyper toch op de achtergrond een rol hebben gespeeld — hoewel dat niet concreet is te bewijzen — dan ligt hier een aanwijzing dat von Schlieffen zijn plan opstelde niet omdat hij de politieke situatie in Nederland zo goed aanvoelde (zoals De Leeuw beweert), maar omdat hij Kuypers persoonlijke beleid niet wist af te wegen tegen de vigerende staatsraison van de traditionele Nederlandse afzijdigheidspolitik.

Nederlandse factoren zijn bij de wijziging van het plan evenmin van doorslaggevende betekenis geweest, hoewel zij niet geheel zijn weg te cijferen. Ons leger had geen directe preventieve werking, maar des te vervelender was het voor de Duitsers dat ons defensiestelsel hen niet in de kaart speelde en een onzeker element was in hun strak getimede aanvalsplan.

Dat von Moltke pas in 1908 het plan veranderde, heeft te maken met buiten ons land liggende factoren zoals de internationale constellatie in de jaren 1906-1908 en de financiële problemen van het Duitse Rijk, waardoor het oude Schlieffenplan, zowel logistiek als gezien uit de internationale politiek, niet meer haalbaar was.

Zowel in von Schlieffens overwegingen in 1905 als in die van von Moltke in 1908 heeft de „Einkreisung” van Duitsland dus een belangrijke rol gespeeld; de eerste was van mening dat slechts een goed doordacht aanvalsplan zo'n omsingeling kon ontzenuwen, en de laatste had meer oog voor de politieke gevolgen van het plan en besloot daarom althans Nederland neutraal te laten om zo de gevreesde totale omsingeling te ontgaan.

Ten slotte kan men constateren dat de auteurs die hier zijn behandeld, over het algemeen te veel monocausale en binnen Nederland liggende verklaringen hebben aangevoerd ten aanzien van het onderhavige probleem. Bovendien zijn hun theorieën nogal tijdgebonden. Als Nederlandse officieren in 1923/24 en 1935 de relatie leggen tussen de Duitse operatieplannen en de kwaliteit van het Nederlandse leger, is duidelijk dat zij willen waarschuwen voor een verwaarloosde defensie. In die jaren van felle discussie over de defensie-uitgaven,

van antimilitarisme en internationale spanningen, was het zaak te wijzen op de waarde van een adequate landsverdediging en ten strijde te trekken tegen antimilitaristische wereldverbeteraars.⁶⁷ Wat in 1914 was gelukt, namelijk neutraal blijven door de preventieve waarde van een sterk leger, moest ook voor de toekomst een garantie zijn tegen oorlogsgeweld. Op zich was dat standpunt niet misplaatst, maar het leidde wel tot een historische simplificatie van het probleem van de Nederlandse positie in de Duitse aanvalsplannen voor de Eerste Wereldoorlog.

Ook de teneur van De Leeuws boek is sterk bepaald door de internationale spanningen sinds 1933.⁶⁸ Zijn beschrijving van de relatie Nederland-Duitsland in de jaren rond 1914 staat in nauw verband met zijn waarschuwing dat onze neutraliteit van toen geen waarborg bood voor een neutraliteit in de toekomst. De waarde van

⁶⁷ Zie bv.: J. J. G. van Voorst tot Voorst (1st), blz. 13. In *Ons Leger* 10(1924) staan verscheidene spotprenten over de geplande legerbezuinigingen.

⁶⁸ A. S. de Leeuw (6), hfdst. 9 en 10; en: G. Harmsen —

De Leeuws studie is dat hij, door de kwestie in een historische context te plaatsen, wees op het gevaar van het nationaal-socialistische Duitsland terwijl velen hier te lande de ware aard van het nazisme nog onvoldoende onderkenden. Ook De Leeuw heeft echter de fout begaan het onderhavige discussiepunt met een wat eenzijdige verklaring af te doen.

Wezenlijke invloed op de realisering van een adequate defensie hebben deze waarschuwingen toch niet gehad. En zo zijn wij terug bij het begin: zowel militair als mentaal was het Koninkrijk der Nederlanden, net als in 1914, geheel onvoorbereid op een Duitse oorlogsdaad en viel op 10 mei 1940 ten prooi aan een aanval waarin nog elementen van het oude Schlieffenplan waren terug te vinden.

Leven en werk van mr. Alex de Leeuw, communisties politikus tussen de wereldoorlogen. Bijdrage tot de geschiedenis van het Nederlandse marxisme-leninisme, in: *Jaarboek voor de geschiedenis van socialisme en arbeidersbeweging in Nederland* (1977)104.



Abonnementen en losse nummers

Daartoe gemachtigd door de ledenvergadering op 17 september 1979 heeft het bestuur van de Koninklijke Vereniging ter Beoefening van de Krijgswetenschap de contributie voor de leden gebracht op f 30,— per jaar, met ingang van 1 januari 1980.

Als gevolg van die verhoging is met ingang van dezelfde datum de abonnementsprijs van de Militaire Spectator verhoogd tot f 30,— resp. voor het buitenland f 40,—. Losse nummers kosten thans f 2,75; dezelfde prijs geldt voor losse nummers van het verenigingsorgaan Mars in Cathedra.

FM 100-5. De Amerikaanse tactische doctrine

T. de Kruyf

luitenant-kolonel der genie

Op 1 juli 1976 verscheen in de Verenigde Staten een herziene uitgave van het voorschrift FM 100-5 „Operations”. Dit voorschrift verving de oudere uitgave van 6 september 1968.

Het nieuwe voorschrift geeft de hoofdlijnen weer van de tactische doctrine van het Amerikaanse leger. Het dient te worden beschouwd als het tactische basisvoorschrift („capstone”), waarop de andere voorschriften moeten worden gebaseerd. Deze afgeleide voorschriften, „How to fight manuals” genoemd, zijn deels verschenen en deels nog in bewerking. Enkele van de belangrijkste reeds verschenen voorschriften zijn:

- FM 71-100 Armored and mechanized division operations;
- FM 71-2 The tank and mechanized battalion task force;
- FM 71-1 The tank and mechanized infantry company team.

Nog niet zijn verschenen:

- FM 71-101 Infantry, airborne and air assault division operations;
- FM 71-3 Armored and mechanized brigade operations.

Wel zijn beschikbaar de zg. „final drafts” van laatstgenoemde voorschriften; van FM 71-3 is het ontwerp ondergebracht in het „final draft” voor FM 71-100, dat aanvankelijk én het divisie- én het brigadeoptreden zou behandelen.

Voor de volgende beschrijving van de tactische doctrine is gebruik gemaakt van FM 100-5, FM 71-100, FM 71-100 „final draft” en van aantekeningen gemaakt op het US Army Command and General Staff College (CGSC). Waar nodig zullen de afwijkingen tussen de voorschriften worden aangegeven.

In deze beschrijving zullen slechts de aspecten worden behandeld, die nodig zijn voor een beter begrip, alsmede die welke afwijken van de Nederlandse doctrine.

Van de verschillende gevechtsvormen zullen alleen

het aanvallende en het verdedigende gevecht worden behandeld.

Achtergronden

In de nadagen van de oorlog in Vietnam is de US Army begonnen met een heroriëntatie en men heeft de toekomstige taken van het leger vastgelegd.

Op grond van de zg. Nixondoctrine onderkende men twee mogelijke typen van oorlogen, waarin de US Army zou kunnen worden betrokken:

- een oorlog met een gemechaniseerd leger in Europa en eventueel in het Midden-Oosten; daarbij zou men moeten optreden tegen een sterke tegenstander, uitgerust met modern gemechaniseerd materieel;
- een oorlog elders in de wereld ter beveiliging van de Amerikaanse en andere Westerse belangen; conflicten, die kunnen worden vergeleken met Korea, Vietnam en Libanon; in dergelijke conflicten zal men zowel met gemechaniseerde als met lichte infanterie-eenheden optreden. [1]

Een oorlog in Europa wordt het minst waarschijnlijk geacht, doch is het belangrijkste uit het oogpunt van nationaal belang en voor het in stand houden van de Westerse beschaving.

De eventuele operaties in Europa zullen zijn gericht tegen de landstrijdkrachten van het Warschau-Pact. Deze hebben conventioneel een groot numeriek overwicht en volgen in hun optreden de tactische doctrine van de Sovjet-Unie.

De strijdkrachten van het Warschau-Pact zijn uitgerust met zeer modern materieel en beschikken — in de Europese situatie — over relatief korte aanvoerlijnen.

Deze situatie laat niet (meer) toe, dat de US Army de eerste slag verliest en eerst met de opbouw van het leger begint nadat de oorlog is begonnen (een benadering, die de Verenigde Staten in het verleden veelal hebben gevolgd omdat men niet in staat was voor de aanvang van een conflict het operatiegebied vast te stellen). [2]

Bij de vaststelling van de nieuwe doctrine is men ervan uitgegaan, dat de US Army moet beginnen met het winnen van de eerste slag („prepare to win the first battle of the next war”). Wil dat mogelijk zijn, dan zal men moeten beschikken over de beste beschikbare middelen, getraind personeel, een hoge graad van paraatheid, een tactische doctrine afgestemd op het moderne gevechtsveld én de overtuiging dat het leger kan en zal winnen.

De middelen

Van (grote) invloed op de nieuwe doctrine zijn de kwaliteit en de capaciteit van de middelen/wapensystemen.

In FM 100-5 wordt een overzicht gegeven van de technologische ontwikkelingen, waarbij een vergelijking wordt gemaakt tussen de huidige situatie en die aan het einde van de Tweede Wereldoorlog. Opgemerkt wordt dat weliswaar geen abrupte wijzigingen hebben plaatsgevonden, doch dat de wijzigingen wel opmerkelijk zijn. Enkele voorbeelden volgen hier.

— Een Sherman tank met 76 mm kanon moest een Duitse Pz V Panther tank tot op 500 m naderen om het 12 cm dikke frontpantser te kunnen doorboren. De huidige generatie tanks kan de dubbele pantserdikte doorboren op een viermaal grotere afstand.

— In de Tweede Wereldoorlog moest een US Army-tank gemiddeld 13 schoten afgeven om op 1500 m 50% trefkans te hebben. Thans heeft men deze kans reeds bij het eerste schot.

— De verplaatsingsafstand zonder herbevoorrading van de hedendaagse tank is het drievoudige van een tank uit de Tweede Wereldoorlog.

— De antitankwapens hebben een tienmaal grotere effectieve dracht gekregen.

— De verplaatsing van een infanteriegroep vergde (vergt) bij een verplaatsing te voet over 30 km vijf uur; een rupsvoertuig heeft twee uur nodig; thans kan men deze afstand met een helikopter in 15 minuten overbruggen.

— De dracht van de artillerie op divisieniveau is verdubbeld; de uitwerking van een batterijvuur (één laag) van een direct steunende eenheid is verdrievoudigd.

— Het aantal luchtverdedigingswapens in een Amerikaanse divisie is sedert de Tweede Wereldoorlog gestegen van ongeveer 60 stuks tot ongeveer het dubbele.

— Nieuw ingevoerd zijn nachtzichtmiddelen; deze waren in de Tweede Wereldoorlog nog nauwelijks aanwezig.

— Nieuwe methoden van mijnen leggen zullen het mogelijk maken met een geniepeloton viermaal zoveel mijnen te leggen in dezelfde tijdseenheid.

— Nieuw ingevoerd zijn ook de tactische kernwapens...

De tegenstander

In FM 100-5 is opmerkelijk weinig informatie gegeven over de potentiële tegenstander.

In het hierboven gegeven overzicht van de ontwikkeling van de middelen sedert de Tweede Wereldoorlog wordt, behalve aan de capaciteit van het Amerikaanse leger, ook aandacht besteed aan de capaciteit van het Warschau-Pact. Voorts wordt nog vermeld dat de doelen voor een Russische divisie in het aanvallende gevecht in 1945 op een afstand van 18 à 20 km waren gelegen, doch dat men thans rekening houdt met een afstand van 35 à 40 km. Met deze informatie over het Warschau-Pactoptreden wordt volstaan.

In de „How to fight”-voorschriften is daarentegen wel ruime aandacht besteed aan het Warschau-Pactoptreden. Deze aandacht is gericht en afgestemd op het niveau waarvoor het voorschrift is bestemd.

De tegenstander, die men moet bevechten, gebruikt de Sovjetrussische doctrine, -organisatie en -uitrusting. In de doctrine wordt de nadruk gelegd op offensief optreden. Dit optreden zal zich kenmerken door:

— *concentratie*; dit kan inhouden dat in het zwaartepunt van een aanval een tankdivisie met ruim 300 tanks wordt ingezet op een frontbreedte van 5 km. Voorts kan men in het zwaartepunt een concentratie van artillerie verwachten met 100 stukken per km frontbreedte.

— *momentum*; de voorwaartse beweging moet blijven gehandhaafd; per dag kunnen vorderingen van 40 à 50 km worden gemaakt. Sterk verdedigde gebieden moeten worden omtrokken door de voorste echelons; luchtlandings- en luchtmobiele eenheden worden ingezet tegen doelen in de diepte.

— *continue voortgang van de operaties*; de echelonnering van de eenheden maakt dat mogelijk; zodra een eenheid is „uitgevochten”, wordt zij vervangen door een volgende eenheid die het gevecht met dezelfde intensiteit kan voortzetten.

In het verdedigende gevecht houden de uitgangspunten in dat dit gevecht wordt gevoerd in een aantal opeenvolgende verdedigingsgordels; daarbij dient de door een divisie ingerichte en bezette

hoofdverdedigingsgordel (met een diepte van ongeveer 15 km) ten koste van alles te worden gehouden.

Mobiele antitankreserves worden ingezet tegen eventuele penetraties; indien daarbij opstellingen werden gepasseerd, dient de verdediging van die opstellingen uit te worden voortgezet.

Verantwoordelijkheden

Om een gecoördineerd optreden mogelijk te maken, zijn de verantwoordelijkheden en taken voor de verschillende niveaus in FM 100-5 duidelijk aangegeven. In dat voorschrift worden drie niveaus onderscheiden.

De generaals

Zij vertegenwoordigen het divisie- en het legerkorpsniveau; zij bepalen het gebied, waar de gevechten zullen plaatsvinden. Zij hebben primair tot taak de eenheden zodanig te ontplooiën dat zij tijdig, op de juiste plaats en voldoende sterk het gevecht kunnen voeren.

In het defensief dienen de legerkorps- en de divisiecommandant het zwaartepunt en de richting van de vijandelijke aanval tijdig vast te stellen; door toewijzing van eenheden dienen zij ervoor te zorgen dat de vijand in het zwaartepunt niet sterker is dan driemaal de eigen sterkte. In het offensief moeten zij de zwakste plaatsen in de vijandelijke verdediging onderkennen en ervoor zorgen dat in het zwaartepunt van de aanval een zesvoudig overwicht kan worden verkregen.

De kolonels

Zij vertegenwoordigen het brigade- en bataljonsniveau (in de US Army is de brigadecommandant een kolonel). Zij leiden het gevecht; daartoe wijzen zij vakken en gebieden toe en regelen de onderbevelstellingen. Het compagniesteam en het gemengde bataljon zijn de elementaire bouwstenen („company-team” en „battalion task force”). Deze gemengde eenheden blijven in de opgedragen samenstelling totdat de opdracht is uitgevoerd.

De kolonels geven aanwijzingen voor het verplaatsen van de eenheden, naar volgende gevechtsoptellingen, steunpunten, e.d. De kolonels en het volgende niveau — (de kapiteins) — verdedigen of vallen aan, al naar gelang de opdracht, zonder te letten op de gevechtskrachtverhoudingen. Zij dienen ervan uit te gaan dat voor de uitvoering van de opdracht voldoende middelen zijn toegevoerd. Daartoe moeten zij ervoor zorgen dat

steeds de maximaal mogelijke gevechtskracht wordt ontwikkeld.

De kapiteins

De compagniescommandanten, pelotons- en groepscommandanten voeren het gevecht („fight the battle”). Op dit niveau zijn gezichts- en vuurdekking, vuuroverwicht en teamwork de voorwaarden voor het voeren van het gevecht. Zij dienen alle beperkingen en mogelijkheden van eigen en vijandelijke wapens te kennen; voorts moeten zij de invloed van het terrein op deze wapens kennen en kunnen benutten.

Het aanvallende gevecht

Doel

Defensief optreden zal in vele gevallen noodzakelijk zijn (o.a. vanwege de krachtsverhoudingen) dan wel (uit andere overwegingen) de voorkeur verdienen. Toch stelt men, dat offensief optreden nodig is om beslissende resultaten te verkrijgen. (De aanvaller heeft het initiatief, het gevecht wordt verlegd naar het gebied van de tegenstander — om zijn stellingen wordt gevochten — en de beslissing wordt gezocht op condities die door de aanvaller zijn vastgesteld.)

Omdat de tegenstander niet overal even sterk zal kunnen zijn, acht men het mogelijk voldoende gevechtskracht te concentreren op de plaats die de commandant kiest.

Opgemerkt wordt dat men ook bij het verdedigende gevecht nooit de gelegenheid om aan te vallen mag laten voorbijgaan. Het doel van het aanvallende gevecht is primair *de vernietiging van de vijand*. Voorts worden als doelen aangegeven:

- essentieel gebied in bezit krijgen;
- de tegenstander van zijn middelen beroven, demoraliseren en hem de wil tot voortzetting van het gevecht ontnemen;
- de tegenstander misleiden en afleiden;
- inlichtingen verkrijgen.

Basisvoorwaarden

Voor een succesvolle uitvoering zijn de volgende basisvoorwaarden vermeld.

- Ken het terrein en de tegenstander. Men dient bekend te zijn met de vijandelijke tactische doctrine en 's vijands capaciteiten en kwetsbaarheden; per niveau wordt dat nader gespecificeerd.
- Concentreer een overmacht aan gevechtskracht. Een succesvolle uitvoering van het aan-

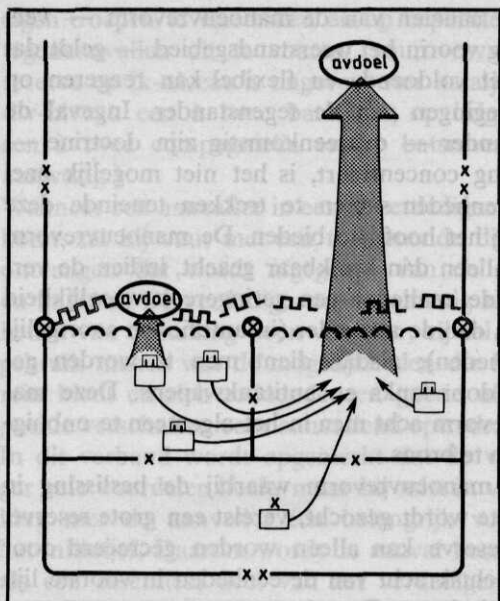

Afb. 1 Aanvallend gevecht

vallende gevecht vereist de inzet van de eigen gevechtskracht op een zeer smal front; bij voorkeur op een plaats waar de tegenstander (relatief) zwak is. FM 71-100 „final draft” geeft aan dat een zesvoudig overwicht vereist is om met succes een inbraak te kunnen uitvoeren. De aanvaller zal deze concentratie van middelen slechts kunnen realiseren, door — behalve de vuursteun — elders troepen te verminderen (zie afb. 1). De mobiliteit van de huidige én toekomstige middelen alsmede de flexibiliteit van de vuursteun maken het mogelijk de concentratie op het laatste moment uit te voeren en aldus verrassing te bereiken.

— Neutraliseer de defensieve kracht van de tegenstander. Dit heeft betrekking op het bestrijden van alle wapensystemen van de tegenstander. Speciale aandacht moet worden besteed aan het neutraliseren van de vijandelijke luchtverdedigingswapens; daardoor wordt „close air support” mogelijk. Voor het bestrijden van de vijandelijke luchtverdedigingswapens kan een speciale gecoördineerde actie worden uitgevoerd (men spreekt dan van SEAD = Suppression enemy air defense).

— Benut het schokvermogen en het overwicht aan gevechtskracht om de vijand te vernietigen. Aanvallende eenheden, die het momentum verliezen of gedesorganiseerd raken, moeten door volgende eenheden worden afgelost.

— Val de tegenstander aan in zijn achtergebieden. Dat biedt de mogelijkheid de vijandelijke bevelvoering, verbindingen en logistieke ondersteuning te ontregelen.

— Draag zorg voor continuïteit van de gevechts- en logistieke steun.

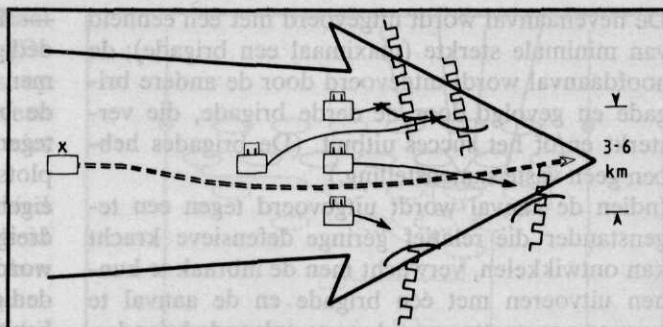

Afb. 2 Aanvallend gevecht

Uitvoering

Het operatieplan dient door de commandant duidelijk aan zijn staf en aan de ondercommandanten te worden bekendgemaakt. In ieder geval dient hij aan te geven:

- tijd en plaats van de aanval;
- manoeuvrevorm;
- groepering;
- controlemaatregelen en coördinerende bepalingen.

De manoeuvre mogelijkheden („scheme of manoeuvre”) zijn doorgaans terug te voeren tot de volgende vier grondvormen:

- vermeerster de opstellingen en vernietig de tegenstander in zijn opstellingen, in het bijzonder als hij zwak is;
- bind de tegenstander in zijn opstellingen;
- doorbreek de vijandelijke verdediging en vermeerster doelen in de diepte;
- omvat.

Aan de omvatting wordt de voorkeur gegeven, doch men realiseert zich, dat dit in veel gevallen niet mogelijk zal zijn.

De wijze waarop de doorbreking wordt uitgevoerd, is afhankelijk van de sterkte van de tegenstander. Indien de tegenstander een sterke verdediging heeft kunnen voorbereiden, zal een divisieaanval kunnen worden uitgevoerd met twee brigades die de inbraak uitvoeren, waarna de derde — volgende — brigade door de ontstane opening de beide voorbrigades passeert en de aanval in de diepte voortzet (afb. 2).

Een brigade zal bij de inbraak optreden over een frontbreedte van 3 à 6 km; een divisie met twee brigades naast elkaar zal een frontbreedte hebben van 8 à 12 km, de breedte van het divisievak is dan 10 à 20 km.

Een andere aanvalsmethode, die men aangeeft is de combinatie van hoofd- en nevenaantal (zie afb. 1).

De nevenaantal wordt uitgevoerd met een eenheid van minimale sterkte (maximaal een brigade); de hoofdaantal wordt uitgevoerd door de andere brigade en gevolgd door de derde brigade, die versterkt en/of het succes uitbuit. (De brigades hebben geen vaste samenstelling.)

Indien de aanval wordt uitgevoerd tegen een tegenstander die relatief geringe defensieve kracht kan ontwikkelen, verwacht men de inbraak te kunnen uitvoeren met één brigade en de aanval te kunnen voortzetten met de twee volgende brigades. De aanwezige tegenstander dient met een minimum aan gevechtskracht te worden gebonden, dan wel over de plaats van de hoofdaantal te worden misleid.

(NB: in FM 71-100 „final draft” is aangegeven dat de divisie of de brigade doorgaans slechts over één as de aanval uitvoert; de andere aanvallen, uitgevoerd in het divisievak, hebben slechts een beperkt doel.)

Het verdedigende gevecht

Doel

Het *primaire doel* van het verdedigende gevecht is het *vernietigen* van zoveel *vijandelijke gevechtskracht* dat de vijand ervan wordt overtuigd dat voorzetting van de aanval te veel middelen kost, zodat hij de aanval moet afbreken.

Ook kan het verdedigende gevecht om andere redenen worden gevoerd, zoals:

- een concentratie van gevechtskracht elders mogelijk maken;
- de bescherming van eigen strijdkrachten, installaties en activiteiten verzekeren;
- essentieel terrein beheersen.

Doctrine

Het Amerikaanse leger gaat, gelet op de dreiging, ervan uit dat het gevecht moet worden gevoerd tegen een numeriek sterkere tegenstander „to fight outnumbered”). De opdracht van de verdediger is in dat geval de aanvaller te verslaan, doch daarbij zoveel gevechtskracht over te houden dat gecoördineerde militaire operaties mogelijk blijven. Dat houdt in dat de verdediger achtereenvolgens elk vijandelijk aanvalschelon moet vernietigen en in staat moet blijven het gevecht met het volgende echelon aan te gaan.

Om deze taak succesvol uit te voeren, heeft men een tactische doctrine ontwikkeld waarbij een nieuwe manoeuvrevorm is ontstaan. Voor het verlaten van de oude doctrine — dat is voor Nederland de huidige! — zijn de volgende overwegingen aangegeven.

— Ten aanzien van de manoeuvrevorm — verdediging voorin het weerstandsgebied — geldt dat men niet voldoende en flexibel kan reageren op de bewegingen van de tegenstander. Ingeval de tegenstander — overeenkomstig zijn doctrine — plotseling concentreert, is het niet mogelijk snel eigen eenheden samen te trekken teneinde deze dreiging het hoofd te bieden. De manoeuvrevorm wordt alleen dan bruikbaar geacht, indien de verdedigende eenheden een geringere beweeglijkheid bezitten dan de aanvaller (infanterie- en soortgelijke eenheden); alsdan dient men te worden gesteund door tanks en antitankwapens. Deze manoeuvrevorm acht men in het algemeen te onbuigzaam en te broos.

— De manoeuvrevorm waarbij de beslissing in de diepte wordt gezocht, vereist een grote reserve. Deze reserve kan alleen worden gecreëerd door de gevechtskracht van de eenheden in voorste lijn te verminderen. Daardoor ontstaan over de gehele breedte van het weerstandsgebied te ongunstige gevechtskrachtverhoudingen. („A defense which spreads two brigades thinly across a wide area and holds one brigade in reserve for counter attack will be defeated by a breakthrough attack”).

Gepantserde en gemechaniseerde eenheden hebben echter betere mogelijkheden; door hun mobiliteit en vuurkracht kunnen zij elasticiteit in de verdediging brengen. Zij kunnen:

- snel concentreren als antwoord op bewegingen van de vijand;
- optreden in het gehele weerstandsgebied in plaats van alleen in de voorste rand;
- het gevecht beweeglijk voeren en het terrein benutten zonder dat uitstijgen en ingraven nodig is;
- op minder zwaar aangevallen frontgedeelten de gevechtskracht verminderen ten gunste van de verdediging in het zwaartepunt; zo nodig kunnen zij daarna opnieuw andere posities innemen op grond van een nieuwe dreiging.

Gepantserde en gemechaniseerde eenheden zijn aldus in staat met het gros van de gevechtskracht in het zwaartepunt op te treden.

De manoeuvrevorm wordt door de US Army de *active defense* genoemd. De conceptie van de „active defense” houdt in dat de aanvaller wordt geconfronteerd met sterke teams van verbonden wapens, die vechten uit opstellingen (zg. „battle positions”) die in de diepte zijn gegroepeerd. De aan te houden reserves zijn relatief klein van omvang en zijn bestemd om de vijand te stoppen,

eigen troepen te versterken en op beperkte schaal tegenaanvallen uit te voeren (vuuroverval). (De reserve op lk-niveau is ongeveer vier bataljons, op div-niveau een à twee bataljons, op brig-niveau een à twee compagnieën en op batsniveau niet aanwezig.)

Wanneer een aanval in een te verdedigen gebied komt, zal hij vuur met een toenemende dichtheid ontvangen dat wordt afgegeven van de flanken en in front. De verdediger zal regelmatig zijn eenheden van opstelling doen wisselen; hij zal daarbij gebruik maken van de mogelijkheden die het terrein biedt en zich zodoende een goede uitgangspositie verschaffen voor aanvallend optreden.

In dit verband wordt opgemerkt dat de verdediger vele voordelen heeft, maar hij mist in vergelijking met de aanvalleur één belangrijk voordeel: het initiatief. Daarom wordt de aanval beschouwd als een essentieel deel van het verdedigende gevecht („attack is a vital part of all defensive operations”).

Waar mogelijk moeten hindernissen worden toegepast om de aanval te vertragen dan wel te stoppen. Het verlagen van het vijandelijke aanvalstempo biedt meer tijd om de vijandelijke doelen te bestrijden. Wanneer de aanvalssnelheid sterk terugloopt en de vijandelijke eenheden onvoldoende dekking hebben, zal de verdediger door aan te vallen in vele gevallen méér vijandelijke gevechtskracht kunnen vernietigen.

In een aantal gevallen zal het nodig zijn bepaalde terreingedeelten gedurende lange tijd in bezit te houden; alsdan zullen steunpunten moeten worden ingericht voor eenheden van compagnies- of bataljonsgrootte.

Basisvoorwaarden

Evenals voor het aanvallende gevecht wordt ook voor het verdedigende gevecht een aantal basisvoorwaarden genoemd.

— Ken uw tegenstander. Opgemerkt wordt, dat nu nog de tijd beschikbaar is om deze kennis op te doen.

— Ken het gevechtveld. De verdediger moet weten waar hij moet concentreren; laat hij dat na, dan wordt hij door de overmacht van de tegenstander verslagen. Op de lagere niveaus zijn onvoldoende middelen aanwezig om inlichtingen over de tegenstander (vooral over diens volgende echelons) te verzamelen. De legerkorps- en divisiecommandant zijn verantwoordelijk voor het tijdig ter beschikking stellen van deze inlichtingen.

— Concentreer op de juiste plaats en tijd. De ge-

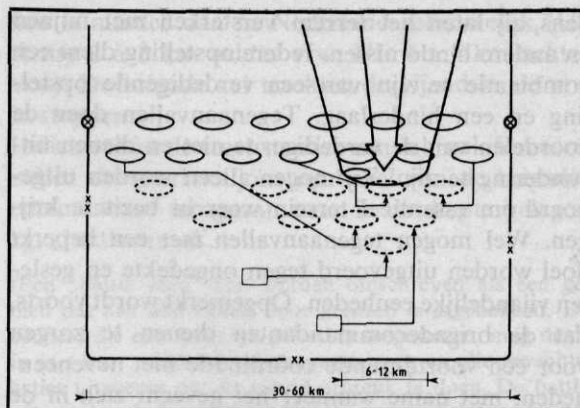

Afb. 3 Verdedigend gevecht

neraals nemen de beslissing inzake plaats en tijd van concentreren. Zij bepalen de benodigde gevechtskracht op de plaats van concentratie en elders in hun vak. Als vuistregel kan men aanhouden dat de tegenstander een drievoudig overwicht in gevechtskracht mag hebben; in bijzondere omstandigheden is, voor korte duur, een vijfvoudig overwicht toegestaan. Als gevolg van deze concentratie van middelen zal men op de flanken risico's moeten accepteren. De divisiecommandant moet bereid zijn zes tot acht van zijn manoeuvrebataljons te concentreren op een vijfde van de vakkbreedte; daardoor zal hij in staat zijn een doorbraak van 20 à 25 vijandelijke bataljons te voorkomen. Voor de concentratie van de manoeuvre-eenheden kan hij gebruik maken van de grondgebonden gemechaniseerde eenheden, doch ook van eenheden aanvalshelikopters en eventueel luchtmobiele antitankteams. Voorts is de concentratie van de vuursteun van (even) groot belang (zie afb. 3).

— Vecht als een eenheid van verbonden wapens. De kolonels bepalen de wederzijdse onderbevelstellingen van tanks en pantserinfanterie. Beneden het compagniesniveau vindt uitwisseling in beginsel niet plaats. De kolonels bepalen de plaats en het aantal in te richten steunpunten en gevechtsoptellingen. Vergroting van de gevechtskracht vindt plaats door het masseren van artillerievuur; ook al schakelt het artillerievuur de vijandelijke pantservoertuigen niet uit, de effectiviteit daarvan wordt teruggebracht met ongeveer 50%. Ook is vergroting van de gevechtskracht mogelijk door de inzet van aanvalshelikopters; deze zijn vooral effectief indien de vijand (al dan niet gedwongen) onder de bescherming van zijn luchtverdedigingswapens is uitgekomen.

— Gebruik de middelen die een verdediger heeft. Om dat uit te buiten is men vooral afhankelijk van de kapiteins. Zij bepalen de plaats van de wa-

pens, zij laten het terrein versterken met mijnen en andere hindernissen. Iedere opstelling dient een combinatie te zijn van een verdedigende opstelling en een hinderlaag. Tegenaanvallen doen de voordelen van de verdediger te niet en dienen uitzondering te zijn. Zij mogen alleen worden uitgevoerd om essentieel terrein weer in bezit te krijgen. Wel mogen tegenaanvallen met een beperkt doel worden uitgevoerd tegen ongedekte en gesloten vijandelijke eenheden. Opgemerkt wordt voorts, dat de brigadecommandanten dienen te zorgen voor een voortdurende coördinatie met neven-eenheden, met name wanneer het gevecht zich in de diepte van het weerstandsgebied verplaatst.

Uitvoering en organisatie

(NB: dit aspect wordt behandeld op grond van het gestelde in FM 71-100 „final-draft”. De uit het voorschrift FM 71-100 afgeleide afwijkingen zullen aan het einde van de deelaspecten samenvattend worden weergegeven.)

Voor de uitvoering van het verdedigende gevecht worden de eenheden verdeeld over drie gebieden:

- Covering force area (CFA) (gebied beveiligende strijdmacht);
- Main battle area (MBA) (weerstandsgebied);
- Rear area (achtergebied).

De *beveiligende strijdmacht* heeft als *belangrijkste taak* het vaststellen van de *sterkte*, de *plaats* en de *richting* van de *vijandelijke hoofdaanval*. Overige taken zijn: misleiden van de vijand over de ligging van de eigen posities, tijd winnen voor de inrichting van het weerstandsgebied, de vijand beperken in het gebruik van zijn luchtverdedigingsmiddelen. Vanwege de noodzaak tot tijdige concentratie van de eigen middelen in het weerstandsgebied dient de beveiligende strijdmacht zekerheid te verschaffen over de ligging van het vijandelijke zwaartepunt; daartoe dient zij voldoende sterk te zijn. Doorgaans zullen voor de beveiligende strijdmacht grondgebonden en luchtmobiele cavalerie- (verkenningseenheden) worden aangewezen, eventueel versterkt met tank-, antitank- en pantserinfanterie-eenheden.

De relatie tijd-afstand is van groot belang voor het besluit te concentreren; dit zal ertoe leiden dat de divisiecommandant punten in het terrein, op onderkende naderingen, zal aanwijzen waar de aanvalsrichting van de vijand moet zijn vastgesteld (zie afb. 4). Op grond van de gegevens, verkregen van de beveiligende strijdmacht, kan hij zo nodig de initiële plannen aanpassen aan de feitelijke ontwikkelingen (wijzigen van onderbevel-

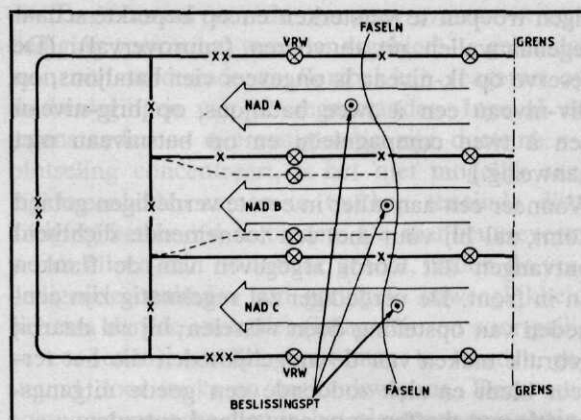

Afb. 4 Verdedigend gevecht

stellungen, taktische opdrachten en/of vakgrenzen, of verplaatsen van reserves).

Afhankelijk van de beschikbare middelen, tijd, diepte van het gebied, e.d., kan de beveiligende strijdmacht onder bevel staan van de legerkorpscommandant dan wel worden toegewezen aan de voordivisies (althans in hun vak). Ook is het mogelijk de voorbrigades ermee te belasten; in dat geval dienen extra middelen te worden toegewezen.

(NB: Gezien de taak van de generaals — beslissen inzake de concentratie — lijkt een beveiligende strijdmacht onder bevel van de divisiecommandant het meest voor de hand liggend; de brigade kan met deze taak worden belast indien de ligging van het zwaartepunt in een vroeg stadium bekend is, dan wel op grond van het terrein vrijwel vast ligt. Voorschrift FM 71-100 geeft de mogelijkheid aan dat achtereenvolgens het legerkorps, de divisie en de brigade een beveiligende strijdmacht uitzenden.)

De *verdediging in het weerstandsgebied* dient zover mogelijk voorwaarts aan te vangen. De ruggengraat van de verdediging wordt gevormd door tanks en antitankwapens; zij dienen zo te worden opgesteld, dat hun maximaal effectieve dracht wordt benut.

Men realiseert zich dat de kans op een doorbraak toeneemt naarmate het gevecht in de diepte wordt gevoerd.

De samenhang in de verdediging moet behouden blijven, doch de verdediging dient elastisch te worden gevoerd. Zo nodig worden steunpunten ingericht in terreingedeelten die essentieel zijn voor het handhaven van de samenhang in de verdediging. Het inrichten van dergelijke punten dient echter uitzondering te blijven (dergelijke punten kunnen worden gepasseerd of gebonden, waardoor een optimaal gebruik van de gevechtskracht niet meer mogelijk is). De opdracht tot het inrichten van een steunpunt wordt gegeven door de brigade- of divisiecommandant.

Aan de brigade zal veelal de opdracht worden

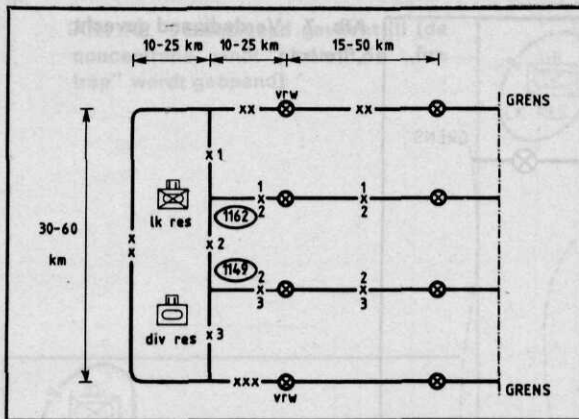

Afb. 5 Verdedigend gevecht

verstrekt „verdedig in vak”; dat houdt in dat de brigadecommandant vrij is in het hem toegewezen vak met de onder bevel staande eenheden alle soorten gevechtsacties uit te voeren die hij nodig acht voor het stoppen en vernietigen van de tegenstander. Hij dient echter te voorkomen, dat vijandelijke eenheden de brigadeachtergrens passeren. Aanvullend kan de divisiecommandant de opdracht geven een bepaald gebied (in het brigadevak) in bezit te houden; veelal zal dat tot gevolg hebben dat in dat gebied een steunpunt moet worden ingericht (zie afb. 5: „2 Brig zend bev strijdmacht uit, verd in vak en behoud htn 1162 en 1149”).

In het voorste deel van het weerstandsgebied wijst de brigadecommandant vakken („sectors”) toe aan de voorbataljons; de diepte van deze vak-

Afb. 6 Verdedigend gevecht; „battle areas”

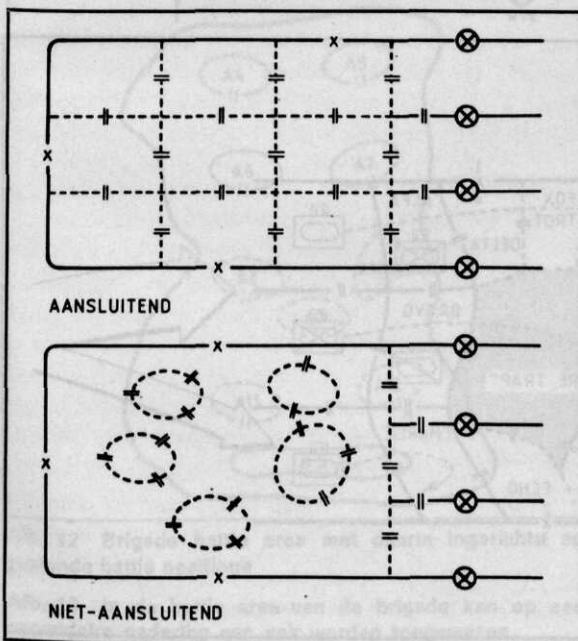

ken is minder dan in Nederland gebruikelijk (US Army 2 à 3 km achter vrw; NL 4 à 5 km achter vrw). De brigade zal trachten de vijand in de vrw te stoppen.

Indien echter de tegenstander een inbraak forceert, zullen de voorbataljons op bevel van de brigadecommandant teruggaan naar in de diepte gelegen zg. „battle areas”.

(Een „battle area” kan worden omschreven als een gebied dat aan alle zijden door grenzen is afgebakend. De eenheid die een dergelijk gebied is toegewezen, mag daarin met haar middelen vrij manoeuvreren en alle gevechtsacties uitvoeren om de vijand afbreuk te doen. De battle areas zijn al dan niet onderling aaneengesloten. In het gebied tussen de — niet aangesloten — battle areas mag zonder coördinatie met andere eenheden vuur worden uitgebracht. In andere battle areas mag geen indirect vuur worden uitgebracht; direct vuur is alleen toegestaan indien de doelen duidelijk als vijandelijk zijn geïdentificeerd; zie afb. 6.)

De battle areas zullen zo worden gepland dat een „fire trap” ontstaat. Daarin kan de vijand vastlopen, waarna hij uit de verschillende battle areas tegelijkertijd kan worden aangegrepen en vernietigd (zie afb. 7). Aangewezen steunpunten en battle areas mogen eerst na toestemming van de hogere commandant worden verlaten.

De wijze waarop het gevecht in het weerstandsgebied zou kunnen verlopen, is weergegeven in de afbeeldingen 8 t/m 11. (In het voorbeeld is de brigade opgedragen een beveiligende strijdmacht uit te zenden.) In geval de verdediging niet succesvol wordt gevoerd, zal men moeten overgaan tot het vertragende gevecht en in de diepte opnieuw een weerstandsgebied inrichten.

Afwijkingen van het voorgaande, zoals afgeleid uit FM 71-100

In FM 71-100 wordt (ook) aan de brigade een battle area toegewezen, met daarin zo mogelijk slechts één gescheiden nadering. De brigadecommandant wijst op zijn beurt in zijn battle area aan de bataljons „battle positions” toe.

(Een battle position kan worden omschreven als een terreingedeelte, waarin eenheden, variërende van pelotons- tot bataljonsgrootte, opstellingen innemen en hun opdracht uitvoeren. Deze opdracht kan zijn het uitvoeren van gevechtsacties van verdedigende of van aanvallende aard. De mate waarin een battle position kan worden voorbereid zal, zeker in de diepte van het weerstandsgebied, gering zijn. Vooral bij de meer in de diepte gelegen battle positions zal de voorbereiding beperkt blijven tot het verkennen van de opstellingen.)

Het gestelde in FM 71-100 houdt in dat de eenheden van de vrw af vechten uit battle positions (zie de afb. 12 en 13).

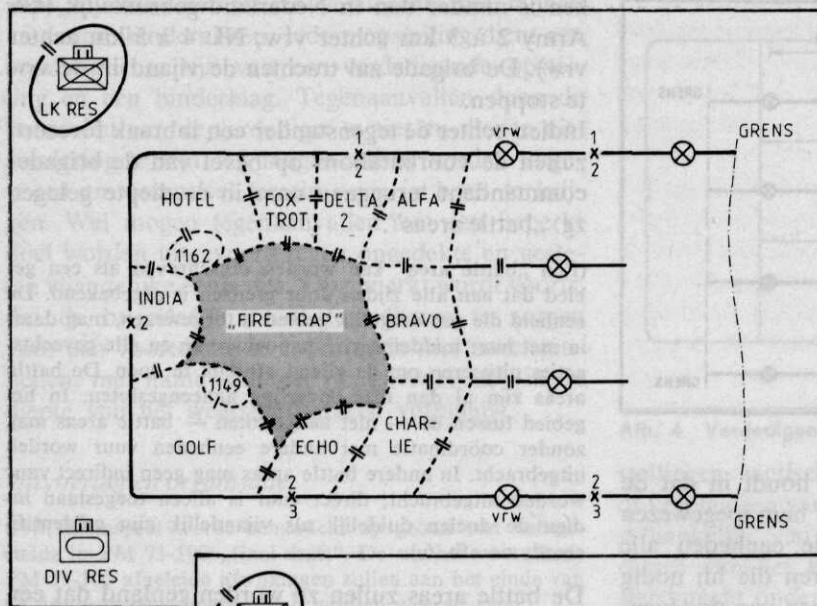

Afb. 7 Verdedigend gevecht; „fire trap“

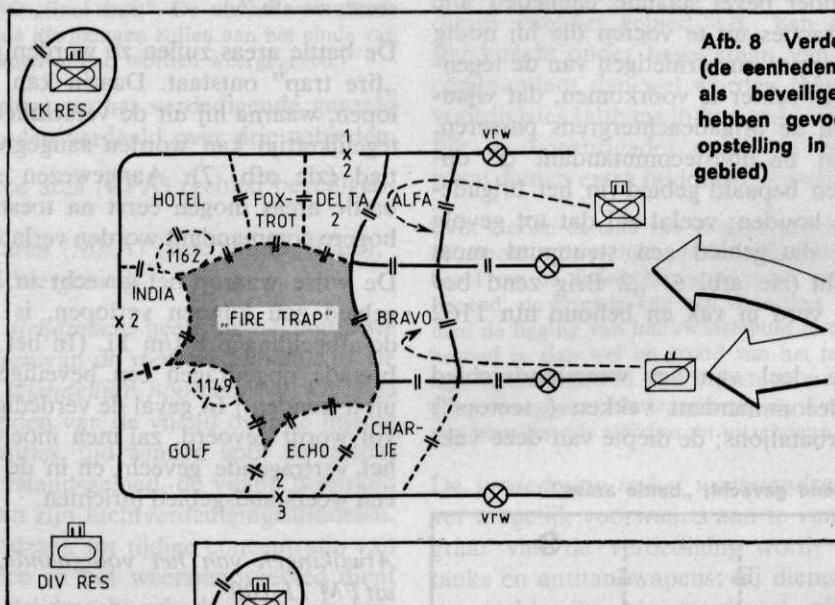

Afb. 8 Verdedigend gevecht I (de eenheden die het gevecht als beveiligende strijdmacht hebben gevoerd, krijgen een opstelling in het weerstandsgebied)

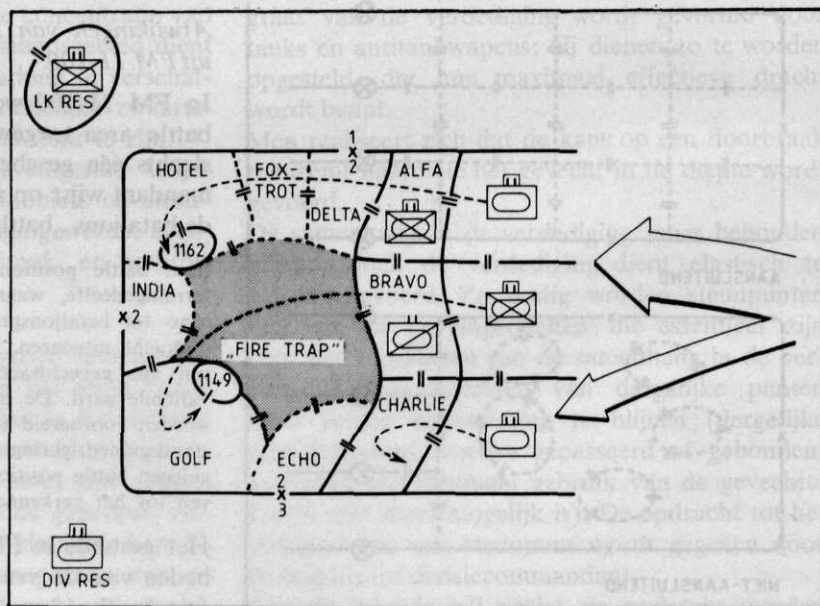

Afb. 9 Verdedigend gevecht II (de voorste rand weerstandsgebied wordt losgelaten)

Afb. 10 Verdedigend gevecht III (de concentratie vindt plaats; de „fire trap” wordt geopend)

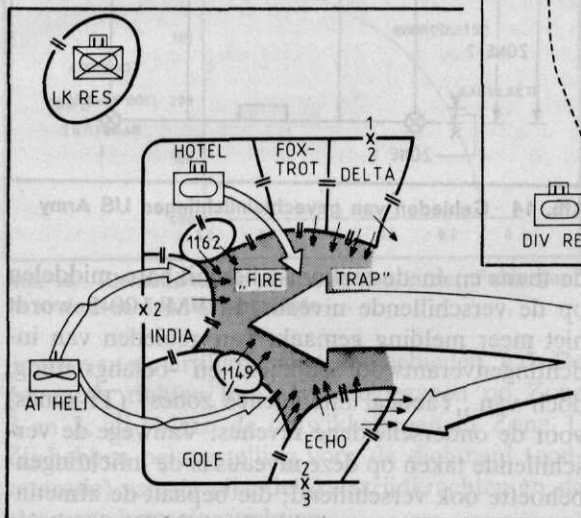
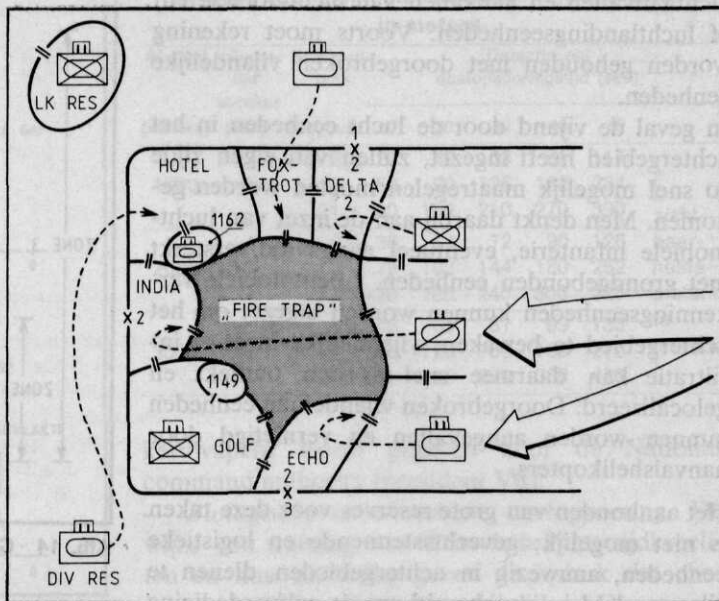

Afb. 11 Verdedigend gevecht IV (de vijand moet nu worden gestopt en vernietigd)

Commentaar

De indeling van het brigadeweerstandsgebied volgens FM 71-100, toont veel overeenkomst met de niet aansluitende battle areas van de „final draft” (afb. 6), echter met dit verschil dat nu de brigadecommandant een betere mogelijkheid heeft het verloop van het gevecht te controleren en te commanderen; hij weet nu wat de bataljons doen (acties hetzij van verdedigende aard, hetzij van aanvallende aard).

In FM 71-100 is het begrip „fire trap” verdwenen, doch door een juiste groepering van de battle positions blijft dat mogelijk. Dit raakt met name het optreden van de brigade en zal in FM 71-3 nader moeten worden uitgewerkt.

Achtergebieden dienen te worden verdedigd tegen

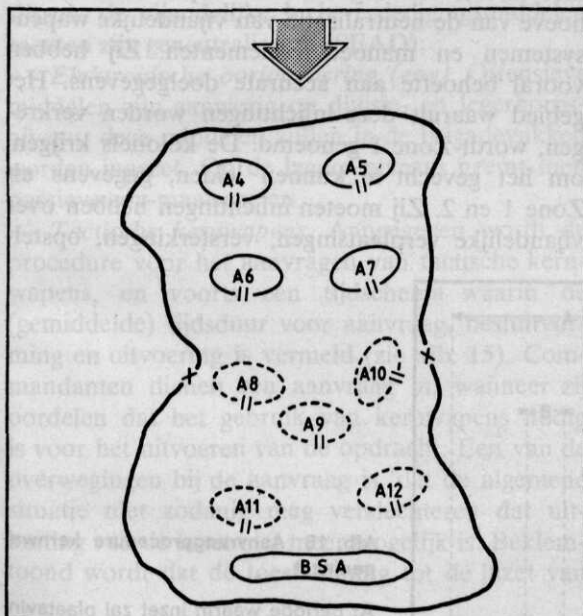

Afb. 12 Brigade battle area met daarin ingerichte en geplande battle positions

Afb. 13 In de battle area van de brigade kan op een secundaire nadering een vak worden toegewezen

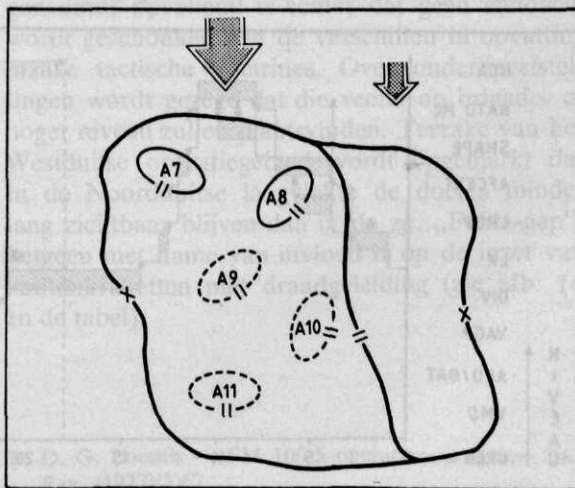

luchtaanvallen en aanvallen van luchtmobiele en/of luchtlandingseenheden. Voorts moet rekening worden gehouden met doorgebroken vijandelijke eenheden.

In geval de vijand door de lucht eenheden in het achtergebied heeft ingezet, zullen van eigen zijde zo snel mogelijk maatregelen moeten worden genomen. Men denkt daarbij aan de inzet van luchtmobiele infanterie, eventueel aangevuld/versterkt met grondgebonden eenheden. Luchtmobiele verkenningseenheden kunnen worden ingezet om het achtergebied te bewaken; vijandelijke inzet of infiltratie kan daarmee snel worden ontdekt en gelocaliseerd. Doorgebroken vijandelijke eenheden kunnen worden aangevallen en vernietigd door aanvalshelikopters.

Het aanhouden van grote reserves voor deze taken is niet mogelijk; gevechtssteunende en logistieke eenheden, aanwezig in achtergebieden, dienen te zijn opgeleid en voorbereid om de zelfverdediging uit te voeren, daarbij inbegrepen de pantserbestrijding. Bij voorkeur dienen eenheden in achtergebieden te worden ondergebracht (verborgen) in dorpen en steden.

(NB: in de achtergebieden treft men o.a. aan de „Brigade support area” = BSA, resp. de „Division support area” = DSA; zie afb. 12.)

Diversen

In FM 100-5 wordt voorts aandacht geschonken aan de volgende facetten.

— *Achterwaartse verplaatsingen.* Daaronder zijn begrepen het vertragende gevecht, het afbreken van het gevecht en de terugtocht; de aanwijzingen daaromtrent wijken niet wezenlijk af van het gestelde in de Gevechtshandleiding VS 2-1386.

— *Inlichtingen.* Een overzicht werd gegeven van

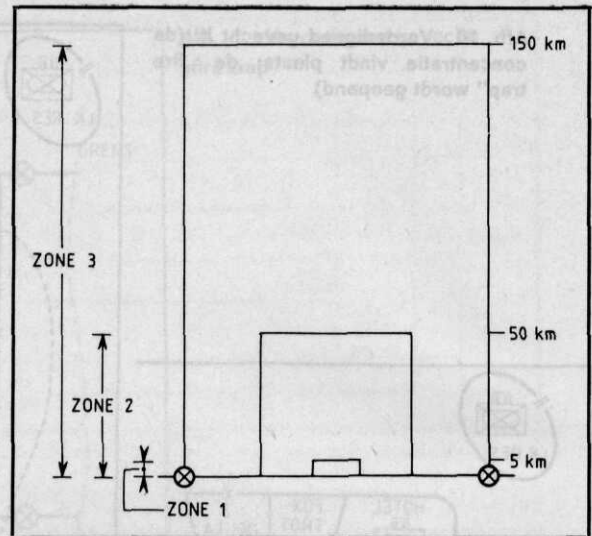

Afb. 14 Gebieden van gevechtinlichtingen US Army

de thans en in de toekomst beschikbare middelen op de verschillende niveaus. In FM 100-5 wordt niet meer melding gemaakt van gebieden van inlichtingenverantwoordelijkheid en -belangstelling, doch van „Tactical intelligence zones” (TI-zones) voor de onderscheidene niveaus. Vanwege de verschillende taken op deze niveaus is de inlichtingenbehoefte ook verschillend; die bepaalt de afmetingen van de TI-zones (zie afb. 14). De kapiteins hebben behoefte aan gevechtinlichtingen voor de met directe richting vurende wapens en ten behoeve van de neutralisatie van vijandelijke wapensystemen en manoeuvre-elementen. Zij hebben vooral behoefte aan accurate doelgegevens. Het gebied waaruit deze inlichtingen worden verkregen, wordt Zone 1 genoemd. De kolonels krijgen, om het gevecht te kunnen leiden, gegevens uit Zone 1 en 2. Zij moeten inlichtingen hebben over vijandelijke verplaatsingen, versterkingen, opstel-

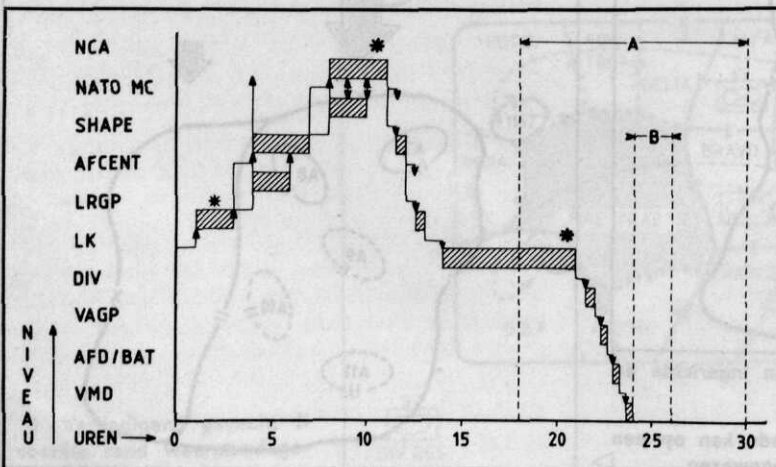

Afb. 15 Aanvraagprocedure kernwapeninzet

A: periode waarin inzet zal plaatsvinden (wordt bij aanvraag opgegeven), B: tijdsruimte nodig voor uitvoering (wordt bij aanvraag opgegeven), * beslissingsmoment, gearceerd: behandelingsperiode

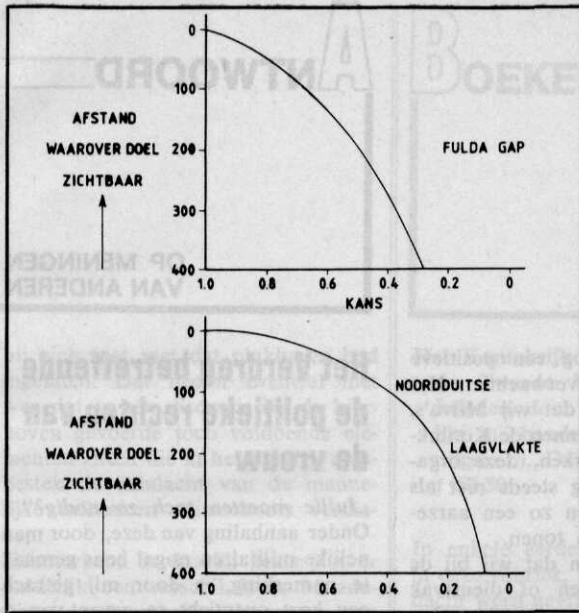

Afb. 16 Zichtbaarheidstijd van doelen in de „Fulda-gap” en in de Noordduitse laagvlakte

lingen van de artillerie, verzamelgebieden, e.d. De generaals richten hun verzamelorganen op Zone 2 en 3; zij volgen de ontwikkelingen in Zone 1. Zij hebben belangstelling voor de dichtheid (concentratie) van de vijandelijke strijdkrachten en de algemene bewegingsrichting.

— *Luchtsteun.* Daarbij wordt beklemtoond dat, indien luchtsteun nodig is om het gevecht te beslissen, de vijandelijke luchtverdedigingsmiddelen moeten zijn geneutraliseerd (SEAD);

— *Elektronische oorlogvoering (eov).* Offensieve middelen zijn aanwezig op divisie- en legerkorpsniveau; deze middelen zullen in de brigadevakken worden ingezet. Op de lagere niveaus neemt men passieve eov-maatregelen.

— *Tactische kernwapens.* Aangegeven wordt de procedure voor het aanvragen van tactische kernwapens, en voorts een tijdschema waarin de (gemiddelde) tijdsduur voor aanvraag, besluitvorming en uitvoering is vermeld (zie afb. 15). Commandanten dienen een aanvraag in, wanneer zij oordelen dat het gebruik van kernwapens nodig is voor het uitvoeren van de opdracht. Een van de overwegingen bij de aanvraag is, dat de algemene situatie niet zodanig mag verslechteren dat uitbuiting van de inzet niet meer mogelijk is. Beklemtoond wordt dat de toestemming tot de inzet van

Gemiddelde minimale zichtbaarheidsafstanden in meters

Afstand (meters)	Vlucht- tijd at-raket (sec)	Snelheid tank (km/uur)	Detectie en doelopspringstijd (sec)					zicht- baar- heids- afstand in meters
			10	20	30	40	60	
1000	5	6½	27	45	63	81	117	
		13	54	90	126	162	234	
		21	90	150	210	270	390	
2000	10	6½	36	54	72	90	126	
		13	72	108	144	180	252	
		21	120	180	240	300	420	
3000	15	6½	45	63	81	99	135	
		13	90	126	162	198	270	
		21	150	210	270	330	450	

kernwapens wordt gegeven door de National command authority (president VS).

— *Biologische en chemische oorlogvoering.* De wijze van training van Warschau-Pactstrijdkrachten en hun uitrusting geven de indruk dat chemische oorlogvoering waarschijnlijk is. Opgemerkt wordt dat de Verenigde Staten weliswaar hebben afgezien van „first use” van chemische wapens, doch dat zij wel de capaciteit hebben om als vergelding zo nodig over te gaan tot het gebruik daarvan. De Verenigde Staten hebben volledig afstand gedaan van het gebruik van biologische wapens.

— *Logistieke ondersteuning.* De hoofdlijnen van de logistieke ondersteuning zijn aangegeven. Gesteld wordt, dat de enige beoordeling van de logistieke ondersteuning is gelegen in de mate waarin de wapensystemen inzetbaar zijn. De logistieke ondersteuning dient derhalve te zijn gericht op bevo kl. V, kl. III, onderhoud en bevo reservedelen, alsmede personele vulling.

— *Het uitvoeren van operaties in NAVO-verband.* Dertien aspecten betreffende de samenwerking in bondgenootschappelijk verband worden genoemd; opvallend is echter dat geen aandacht wordt geschonken aan de verschillen in opvatting inzake tactische doctrines. Over onderbevelstellingen wordt gezegd dat die veelal op brigade- of hoger niveau zullen plaatsvinden. Terzake van het Westduitse operatiegebied wordt opgemerkt dat in de Noordduitse laagvlakte de doelen minder lang zichtbaar blijven dan in de zg. „Fulda-gap”, hetgeen met name van invloed is op de inzet van antitankraketten met draadgeleiding (zie afb. 16 en de tabel).

Literatuur

1. D. A. Starry — A tactical evolution. FM 100-5. *Mil. Rev.* (1978)(8)4.

2. D. G. Loomis — FM 100-5 operation, a review. *Mil. Rev.* (1977)(3)67.

MENINGEN

VAN
ANDEREN

Het Verdrag betreffende de politieke rechten van de vrouw

„We zijn weer groter gegroeid en zullen nu echt met grote broer onder één baret(je) spelen”...

Hoewel ik mij goed kan voorstellen dat majoor Milva Brombacher de integratie uit haar ervaringen beziet, wil ik — naar aanleiding van haar artikel onder bovenstaande titel (*Mil. Spect.* 148(1979)(10)449) — mijn mening geven.

Het Korps Milva heeft in eerste instantie de situatie niet als ernstig geschat en gemeend, door niet reageren op de eerste verschijnselen, zich van de loop der dingen te kunnen distantiëren waardoor de plannen wel plannen zouden blijven en de sterke korpsgeest de afdeling zou doen overleven. Toch nemen de meeste zaken geen keer en als de (ambtelijke) molen eenmaal draait, draait hij door. Zo ook ten aanzien van de Nederlandse militaire vrouwenkorpsen.

Wij kunnen dat betreuren en voorstellen dat opheffing van het korps voor mensen en organisatie nare gevolgen zal hebben — zoals bijvoorbeeld het opheffen van de inspecties zich nog laat gevoelen — maar daarmee komen wij niet verder. „The show must go on”.

Toen het VVHK overging in Milva was dat ook een ernstige ingreep voor de VHK'ers en toch herinnert de oude garde zich nog maar nauwelijks hoe zij toen reageerde en bovendien werd het merendeel er „beter” van.

Ik wil de zaak hiermee niet bagateliseren, maar het zal wéér zo gaan bij de jongeren van nu, behalve als wij hen nu in de steek laten. Het hangt naar mijn mening voor 90% af van de houding van de ouderen of deze operatie glad verloopt. Maar het ziet er helaas niet naar uit dat

van binnenuit alsnog een positieve toekomstvisie is te verwachten. Het heeft mij verbaasd dat wij Milva's, die reeds 35 jaren binnen de Koninklijke landmacht werken, deze organisatie kennelijk nog steeds niet als eigen beschouwen en zo een aarzeling en wantrouwen tonen.

Ik ben er zeker van dat wij bij de stap naar het wapen of dienstvak waarvoor wij nu in aanmerking komen, de uitgestoken mannehand vinden om ons binnen te halen. Tenminste, als wij ophouden ons kinderachtig te gedragen door achteraf te willen terugdraaien en tegen te strubelen. Die tijd is voorbij, dat hadden wij dan maar vóór 1975 moeten doen. Dat bij de militaire man enige wrevel heerst omtrent het feit dat de vrouw op deze wijze dieper zijn terrein binnendringt, is iets wat wij heel goed kunnen begrijpen en weten, omdat wij al 35 jaren met hem samen in dezelfde organisatie werken. Het is echter aan ons Milva's (weer) te tonen wat wij waard zijn en — elkaar helpende — te trachten over enige tijd volledig inzetbaar te zijn voor het wapen of dienstvak van onze keuze.

Ook nakaarten heeft mijns inziens geen zin en zal zeker de jongeren geen goed doen; zij hebben metterdaad recht op onze steun. Als wij ouderen „het zien zitten”, springen de jongeren vol verwachting mee en zo behoort het te gaan en vlug ook. Trouwens, hoe langer wij proberen uit te stellen, hoe langer het duurt voordat er reële eisen — naar aard en mogelijkheden van zowel de man als de vrouw — in eerlijk evenwicht met elkaar zijn gebracht; hetgeen noodzakelijk is om de jonge Milva's en de reeds rechtstreeks ingestroomde vrouwelijke leerlingen niet voor ongewilde situaties te plaatsen en hun verwachtingen de bodem in te slaan.

De afgelopen 35 jaren hebben bezwezen dat er in de Koninklijke land-

ANTWOORD

OP MENINGEN
VAN ANDEREN

Het Verdrag betreffende de politieke rechten van de vrouw

„Jullie moesten toch zo nodig?”...
Onder aanhaling van deze, door mannelijke militairen nogal eens gemaakte opmerking, is door mij getracht een kort overzicht te geven van de maatregelen die hebben geleid tot de situatie waarin de vrouw in de Koninklijke landmacht zich thans bevindt.

De „jammerlijke vergissing” houdt een vraagteken in, zoals ook door de geciteerde uitspraak van Plato wordt aangegeven.

De door majoor Smeenk gevolgde gedachtegang is meer gebaseerd op een emotionele standpuntbepaling van de vrouw in de Koninklijke landmacht *toen, nu en straks*. De door haar gedane uitspraken laat ik daarom gaarne voor haar rekening. Zakelijk een overzicht geven ter weerlegging van een uitspraak is mijns inziens eenvoudiger en zinvoller dan het gevoelsmatig benaderen van het ingewikkelde probleem van emancipatie en integratie.

Voor dat laatste nu komt naar mijn mening de „Militaire Spectator” niet in aanmerking, hoewel een groot aantal nummers van dit blad daarmee zou kunnen worden gevuld.

J. H. BROMBACHER, maj Milva

Naschrift

De man die zich verstout positie te kiezen in een meningsverschil tussen vrouwelijke collega's komt maar al te vaak achteraf tot de ontdekking dat het wijzer zou zijn geweest als

▷ macht een taak is voor de vrouw en dat zal een ieder gaarne beamen. Dat was zo, dat is zo en dat zal zo zijn. M. SMEENK, maj Milva

BOEKEN

hij zich niet met dat plukharen had ingelaten. Dat neemt evenwel niet weg dat in een discussie als de hierboven gevoerde toch voldoende elementen zitten die in het huidige tijdsbestek de aandacht van de mannelijke militairen ruimschoots verdienen.

Kenmerkend is daarbij zeker dat er duidelijk een verschil is in benadering: de oorspronkelijke opzet van het hier nader ter discussie gestelde artikel van majoor Brombacher leek minder op een uit een vrouwelijke pen gevloede gevoelsmatige beschouwing doch had meer weg van het aantekenvel zoals dat ook zou kunnen zijn geproduceerd door een mannelijke stafofficier. In het stuk waarin majoor Smeenk haar mening geeft over het eerste spreekt evenwel duidelijker de vrouw. Het is voor de krijgsmacht zeker niet ongunstig dat beide trekken thans tot hun recht komen. In zoverre hebben beiden ook het gelijk aan hun zijde. Voor het overige: wie zich een oordeel wenst te vormen over het door beide vrouwelijke collega's vertolkte standpunt vergete daarbij niet, nogmaals het kadertje te lezen dat bij het eerst verschenen artikel was geplaatst.

Hred.



Het Koninkrijk der Nederlanden in de Tweede Wereldoorlog, dl 9, Londen, door dr. L. de Jong, 1458 blz. in 2 banden, geïll. Uitg.: Staatsuitgeverij, Den Haag, 1979. Prijs: f 67,50.

In enkele eerdere boekbesprekingen in deze rubriek, waarin eveneens aandacht werd gevraagd voor de Nederlandse geschiedschrijving over de Tweede Wereldoorlog, werd reeds opgemerkt dat de omvang van De Jongs oeuvre per nieuw verschijnend deel zozeer begon uit te dijen dat de lezer zich wel zou moeten afvragen of niet moest worden verwacht dat de volgende delen zelfs zouden worden gesplitst in drie of meer banden per deel. In het nu voorliggende deel blijkt althans die vrees nog niet te zijn bewaarheid, hoewel het er wel bedenkelijk dichtbij ligt. Ditmaal manifesteert zich echter een ander facet van het schromelijke gemis aan de zozeer gewenste „Beschränkung” waarin een auteur zich toch „der Meister” zou moeten tonen: De Jong heeft zich al veelschrijvende begeven op paden die niet alleen onmiskenbare zijwegen van het rechte pad der wetenschap bleken maar die bovendien zó glibberig waren dat de historicus daarop slechts kon uitglijden en zich wel buil op buil moest vallen.

Het ligt voor de hand dat het onmogelijk is een boekwerk van de hierboven aangegeven dikte grondig te lezen binnen het korte tijdsbestek van luttele uren. Bijgevolg laat zich begrijpen dat een recensie onmiddellijk nadat de auteur zijn werkstuk aan de pers heeft gepresenteerd, bepaald niet kan zijn gebaseerd op een gedegen bestudering van het zojuist in de openbaarheid gebrachte boek. De conclusie moet dan ook zijn dat een door de publiciteitsmedia onttekende sensatielawine in een dergelijk geval nergens anders haar oorsprong kan vinden dan in hetgeen de

uitgever vermeldde in de uitgereikte documentatie en/of in gerichte „onthullingen” uit de mond van de schrijver tijdens de presentatie. Alsdan kletsen op sensatie beluste commentatoren gretig en klakkeloos na wat de auteur om hém moverende redenen met zo groot mogelijke koppen in de bladen hoopt terug te vinden: de publiciteitsstunt die de verkoop moet stimuleren.

De ware wetenschap evenwel schuwt dergelijke laakbare methoden. Serieuze wetenschapsmensen stellen zich integendeel uiterst terughoudend op en vermijden geruchtmakende ophef over hetgeen zich *misschien* zou kunnen bevinden aan het onoverzichtelijke uiteinde van een doodlopend zijweggetje. En bevreesd als zij tóch al zijn voor de mogelijkheid dat men misbruik maakt van uit het verband gerukte citaten, zullen zij wel de laatsten zijn die de publiciteitsmedia voorzien van opzienbarende tekstfragmenten waarvoor zij in een later stadium het bewijs niet zouden kunnen leveren.

Het is nu juist op dít criterium dat De Jong is uitgegleden in de modder die hij zelf zo farizeïsch op eens anders levensweg zegt te hebben ontdekt. De geschokte lezer, die niet vermag in te zien wat *beweerde doch onbewezen* escapades van een in 1934 overleden Prins-gemaal van doen kunnen hebben met het Nederlandse aandeel in de Tweede Wereldoorlog, krijgt hier tegen heug en meug De Jongs poging opgedrongen het onmiskenbaar dubieuze blazoën van het onbekwame hoofd van de Centrale Inlichtingendienst een onverdiende glans te verlenen ten detrimente van de daartoe lichtvaardig besmeurde nagedachtenis van de vader van onze regerende Koningin. Niet alleen schort het hier de schrijver aan de wetenschappelijke zorgvuldigheid die hij toch diende in acht te nemen bij het te boek stellen van dit zo be-

MENINGEN
VAN ANDEREN

BOEKEN

ANTWOORD
OP MENINGEN
VAN ANDEREN

langrijke standaardwerk, de lezer moet wel vaststellen dat De Jong hier duidelijk is afgeleden naar het bedenkelijke peil van de boulevard-journalistiek zoals men die kan aantreffen in de roddelpagina's van een groot dagblad.

Die misstap moet ernstig worden betreurd, vooral omdat daardoor de wetenschappelijke standing van de schrijver, diens geloofwaardigheid en betrouwbaarheid, en dienovereenkomstig de wetenschappelijke waarde van zijn oeuvre, aan gereede twijfel onderhevig zijn geraakt. Die twijfel wordt in genen dele weggenomen door het — overigens gezocht aandoende — verweer dat de gewraakte „onthullingen” onontbeerlijk waren voor het tekenen van de sfeer in de Nederlandse top in Londen: die verklaring is allerminst plausibel omdat De Jong dan wel de doopceel had mogen lichten van alle betrokken autoriteiten, met inbegrip van een ieder met wie zij ooit in enigerlei betrekking zouden kunnen hebben gestaan. Maar ook dán zouden onbewezen aantijgingen niet mogen voorkomen in een boek met wetenschappelijke pretentie; immers, die degraderen zo'n publikatie tot een schotschrift!

Zoals reeds gezegd: het is betreurenswaard dat de auteur het zijn lezers zo moeilijk maakt hem te geloven. Dat geldt des te meer omdat hier een periode wordt behandeld waarvan het gros der Nederlanders onkundig is gebleven aangezien zich dat alles afspeelde buiten de grenzen van het Koninkrijk. Een periode, die bij tal van landgenoten zéér grote vraagtekens heeft doen rijzen over de integriteit van leidende persoonlijkheden die „oorlog vierden” terwijl zij anderen opdroegen oorlog te voeren. In dit deel draagt De Jong tal van gegevens aan die waardevol zouden kunnen zijn voor het beoordelen van de kwaliteit, dan wel het gemis daaraan, van verscheidene autoriteiten

uit deze Londense groep. De lezer, die een antwoord zoekt op de vraag hoe het nu precies zat met het overzeese gedeelte van het Englandspiel, de nagelaten betrekkingen van de koopvaardijslachtoffers die onder het Vaarplichtbesluit vielen doch werden opgescheept met een van de suikerrietplantages op Barbados gersonseld onzeewaardige bemanning die na een torpedering geen reddingsboten noch vlotten wist te strijken, de beroepsmatig geïnteresseerde die nu wel eens precies wil weten in hoeverre de samenstelling van de Irenebrigade en No. 2 (Dutch) Troop werkelijk is afgestemd geweest op de te verwachten taken, de doorsnee Nederlander die verbijsterd heeft moeten toezien hoe groot de chaos was die werd aangericht door het Militair Gezag en de Bijzondere Rechtspleging, en in het algemeen een ieder die — om welke reden dan ook — de *waarheid* zou willen weten over hetgeen zich wérkelijk in die tijd achter de Londense schermen heeft afgespeeld, die allen verwachtten van dit deel van het standaardwerk een afdoende antwoord op hun vragen. De auteur behandelt die kwesties wel. Op sommige punten is hij vaak nodeloos breedspakig, andere daarentegen wordt slechts karige aandacht toebedeeld. Dat verhindert echter niet dat er in dit nieuwe deel van de serie een grote hoeveelheid informatie wordt verstrekt waarmee de lezer tot een verantwoord oordeel zou kunnen komen... mits althans de gepresenteerde gegevens door de schrijver niet subjectief maar objectief werden geselecteerd. Het zal duidelijk zijn dat ook maar de geringste twijfel aan De Jongs objectiviteit de aangedragen informatie in wezen waardeloos doet zijn.

Mede daarom is het jammer dat de lezer zal moeten wachten tot het einde van de lange reeks van opeenvolgende delen alvorens de auteur zich zal willen uitspreken met een definitief waardeoordeel over al hetgeen

zich heeft voorgedaan in de onderwerpelijke episode van onze geschiedenis. Reeds eerder werd in deze kolommen gezegd dat díé aanpak er naar tendeert dat de belangstelling voor zodanig eindoordeel zal zijn weggetaan tegen de tijd dat De Jong — of wellicht diens opvolger — zal willen onthullen wát nu precies goed, en wat daarentegen onweerlegbaar fout is geweest. Te vrezen valt dat tegen die tijd weinig leden van de rechtstreeks betrokken oudere generatie meer tot tegenspraak bereid, noch geneigd, zullen zijn. Gelet op de storm van verontwaardiging die één enkele passage in het onderhavige deel heeft ontketend, zou het de van de wetenschappelijke weg afgeweken schrijver wel eens zeer goed van pas kunnen komen als de tijd zou meewerken door de kritiek der getuigen te doen verstommen!

Alles bijeengenomen kan slechts worden gezegd dat het standaardwerk *Het Koninkrijk der Nederlanden in de Tweede Wereldoorlog* met het verschijnen van dit negende deel weer een stap dichter bij zijn voltooiing is gekomen. Dat evenwel *voltooiing* níet automatisch ook *volmaking* impliceert, is een waarheid die hechter is gefundeerd dan De Jongs *dictum de dicto*, waarvan het spreekwoord niet ten onrechte waarschuwt „Van horen zeggen liegt men veel”.

W. WALTHUIS

