

Compagnieswagen.

Fig. 1.

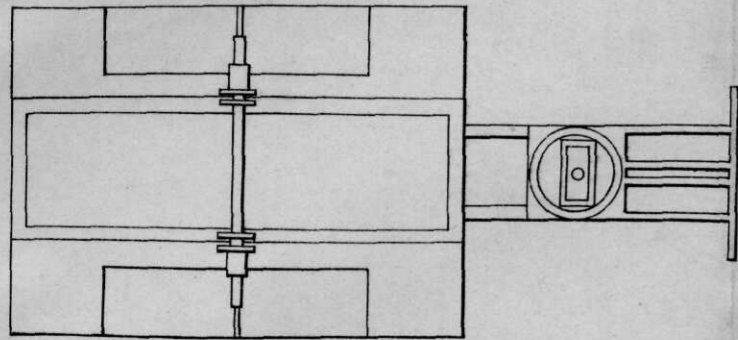

Fig. 2.

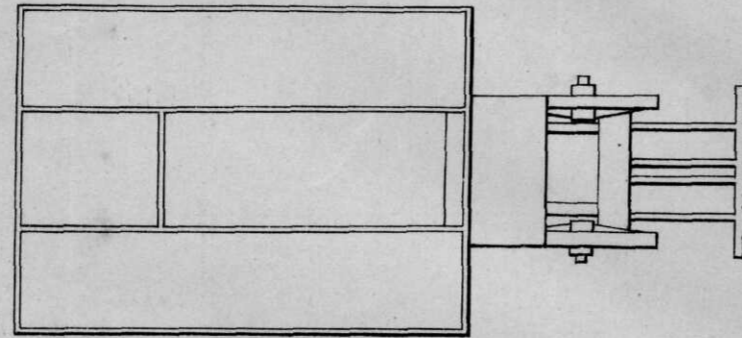

Fig. 3.

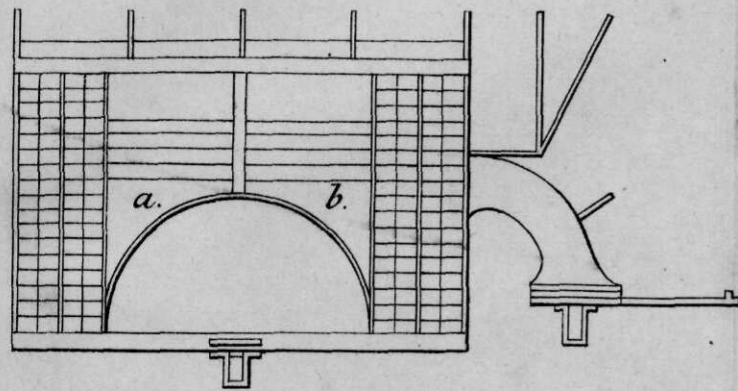

Fig. 4.

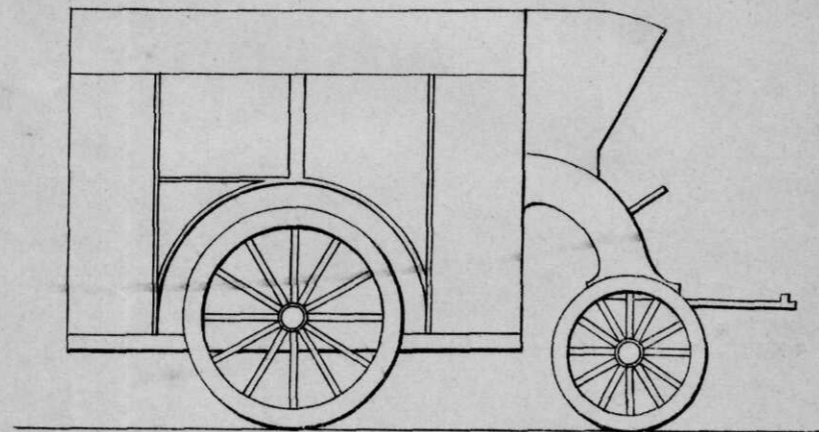

Fig. 5.

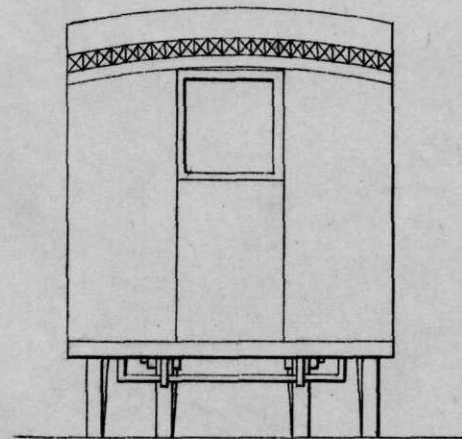
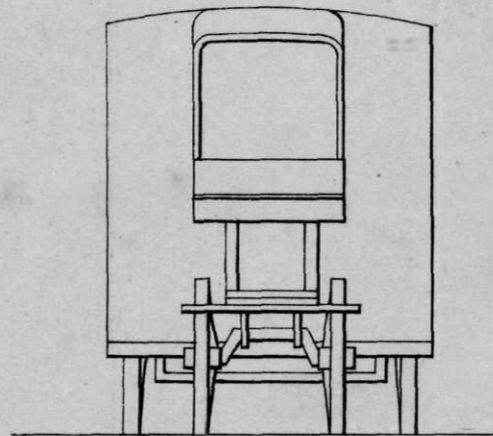

Fig. 6.



Schaal 1:50.

Plankwegen en balkbruggen.

Fig. 7.

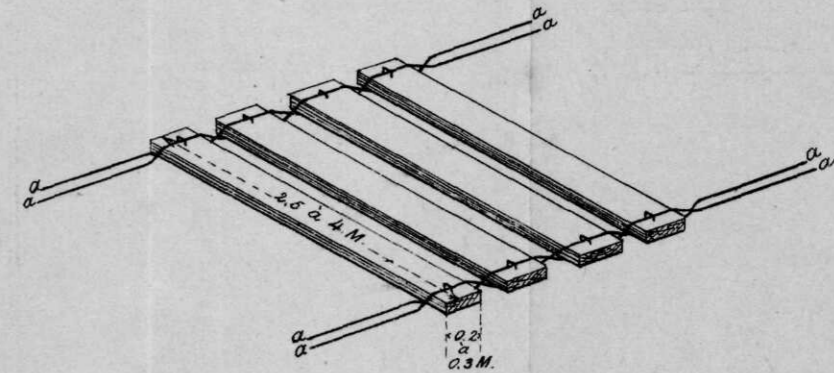
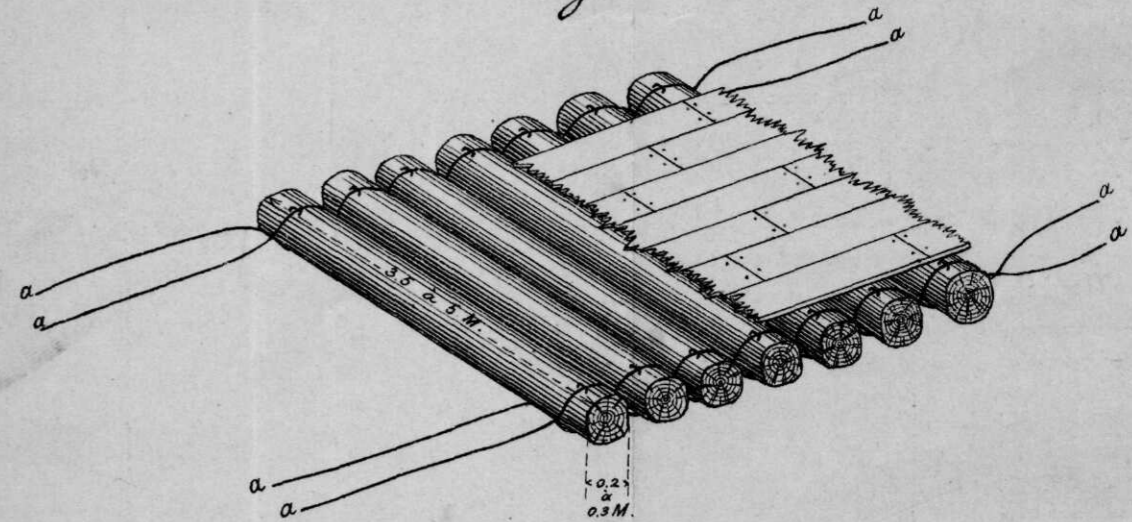
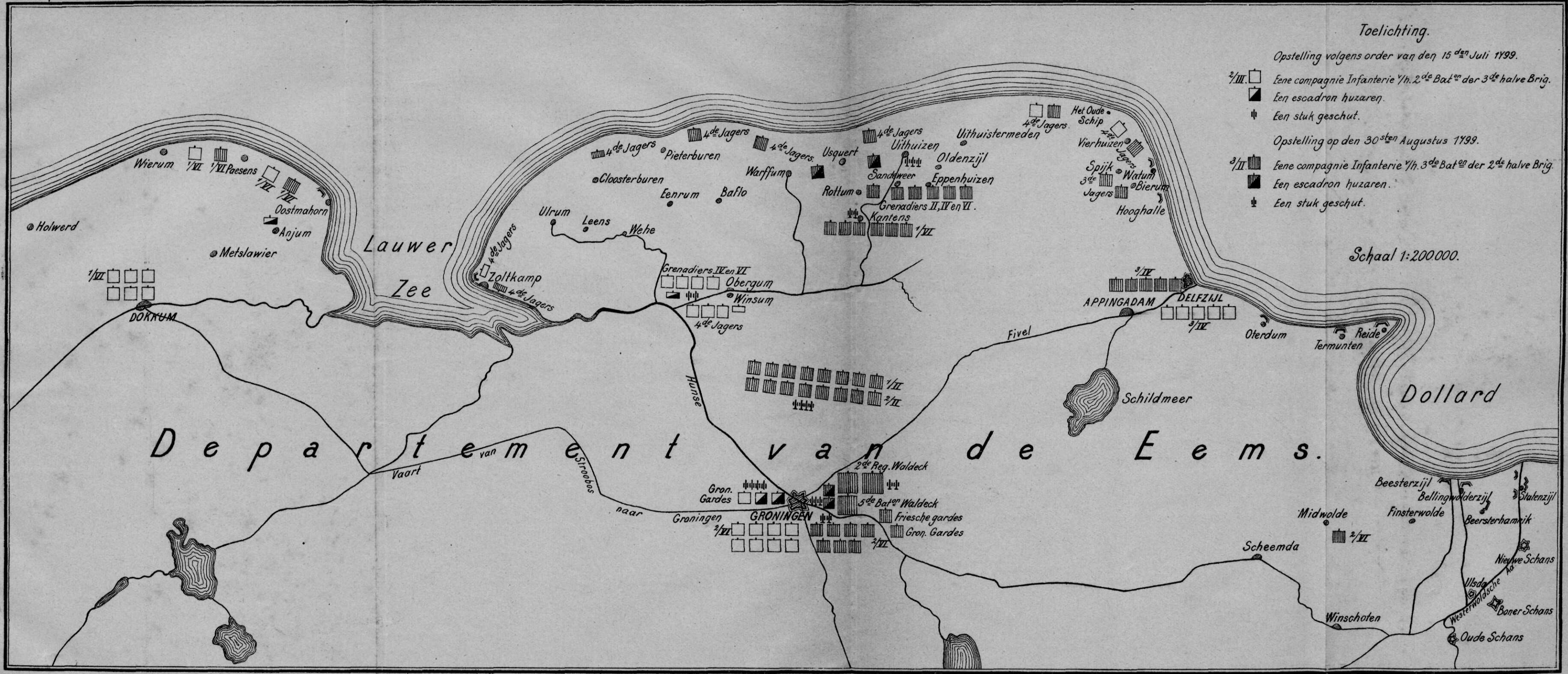

Fig. 8.





Toelichting.

Opstelling volgens order van den 15^{den} Juli 1899.

- $\frac{2}{III}$ Eene compagnie Infanterie $\frac{1}{h}$. 2^{de} Bat^{on} der 3^{de} halve Brig.
- Een escadron huzaren.
- Ψ Een stuk geschut.

Opstelling op den 30^{sten} Augustus 1899.

- $\frac{3}{II}$ Eene compagnie Infanterie $\frac{1}{h}$. 3^{de} Bat^{on} der 2^{de} halve Brig.
- Een escadron huzaren.
- Ψ Een stuk geschut.

Schaal 1:200.000.

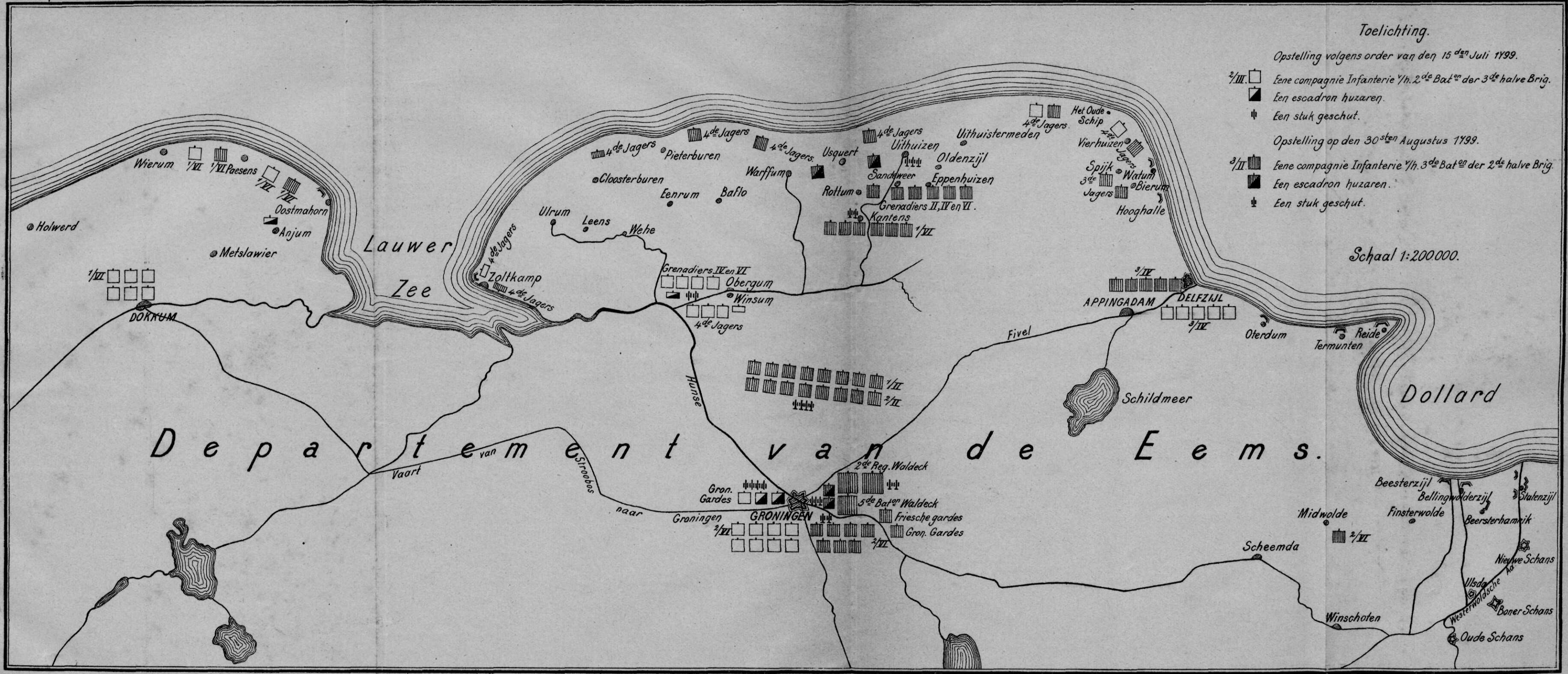

Toelichting.

Opstelling volgens order van den 15^{den} Juli 1899.

- $\frac{2}{III}$ Eene compagnie Infanterie $\frac{1}{h}$. 2^{de} Bat^{on} der 3^{de} halve Brig.
- Een escadron huzaren.
- Een stuk geschut.

Opstelling op den 30^{sten} Augustus 1899.

- $\frac{3}{II}$ Eene compagnie Infanterie $\frac{1}{h}$. 3^{de} Bat^{on} der 2^{de} halve Brig.
- Een escadron huzaren.
- Een stuk geschut.

Schaal 1:200.000.

